

Daiwa Kasei

ダイワ化成

介護 ゆとりくす

介護システムバス
ゆとりけあ

介護・自立支援システムバス
2024～

介護・自立支援システムバス

 **ダイワ化成株式会社**

すべての方に快適な入浴を

介護施設や病院などで多くの採用実績を誇る

ダイワ化成の多種多様な介護・自立支援システムバス。

入浴する人、ご家族、介助する人、施設運営者など

関係するすべての方が笑顔になる、

あなただけのシステムバス。

ダイワ化成の確かな技術に心をこめて、

感動をお届けします。





CONTENTS

商品特長

ゆとりけあ ベーシック <small>規格サイズ</small>	008
---	-----

ゆとりけあ PROVE <small>規格サイズ</small>	012
---	-----

ゆとりけあ 3000X <small>規格サイズ</small>	016
---	-----

介護ゆとりくず <small>オーダー</small>	020
------------------------------------	-----

ラインナップ	026
--------	-----

設計プランニング	031
----------	-----

高齢者施設・病院向けプラン

個浴	037
----	-----

特別浴	067
-----	-----

共同浴	077
-----	-----

トイレ・シャワー・ストレッチャー浴	081
-------------------	-----

複合タイプ	087
-------	-----

ホテル向けプラン

ハンディキャップルーム	093
-------------	-----

住宅向けプラン

介護・自立支援	097
---------	-----

仕上材・設備部品ラインナップ	103
----------------	-----

図面・設計・施工参考資料	117
--------------	-----

入浴に関係する人すべてに ダイワ化成の



ゆとりけあ

規格サイズの豊富なラインナップ
セミオーダーにも対応。

ダイワ化成のノウハウを詰め込んだ規格サイズのシステムバス。
多くのご要望にお応えできる豊富なサイズ・バリエーション。
オーダーメイドメーカーであるダイワ化成ならではの柔軟な
セミオーダー対応が可能なことも特長です。

POINT

1

充実の標準設備

POINT

2

多用途・多サイズ展開

POINT

3

セミオーダー対応可能(オプション)

詳しくはP8~をご覧ください。



“ゆとり”を与える快適設計。 介護システムバス。

介護ゆとりっくす

思いのままの安心と快適を実現する、
自由自在のフルオーダーメイド。

浴室の広さ、天井の高さ、ご希望の設備機器やレイアウトなど、
使い方や目的に合わせてご注文いただけるフルオーダーの
システムバスです。スペースを無駄なく活用でき、理想の浴室
環境が実現できます。

POINT

1

サイズ・形状自由

POINT

2

仕様やレイアウトが自由

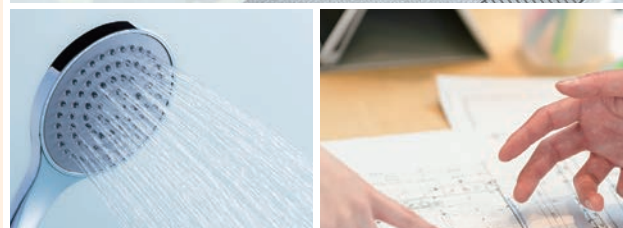

詳しくはP20~をご覧ください。

浴室をシステムバスにするメリット(在来工法比較)

システムバスとは

システムバスとは、工場での浴室の壁・天井・床などの部材をあらかじめ製作し、それらを現場で組み立てる浴室です。ユニットバスとも呼ばれますが、よくイメージされる3点ユニットバス(浴槽・洗面台・トイレが一体)だけでなく、複数人が利用する大型浴室、高級ホテルの浴室、シャワーだけのシャワールームなど、様々な場所・用途でご利用頂いています。

浴室はシステムバスの他に、建築の躯体に防水工を行い、現場でタイルを用いて壁や床を造る在来工法があります。

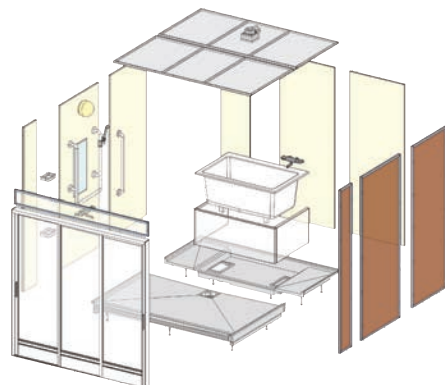

ご利用者様のメリット



保温性

- システムバスは、躯体との間に空気層があるため、外気温の影響を受けにくく、外部との温度差を軽減することができます。そのため寒さを感じにくくヒートショックの予防にも繋がります。
- FRP製の床はタイルに比べてヒンヤリ感が少なく、足元からの冷えを軽減します。

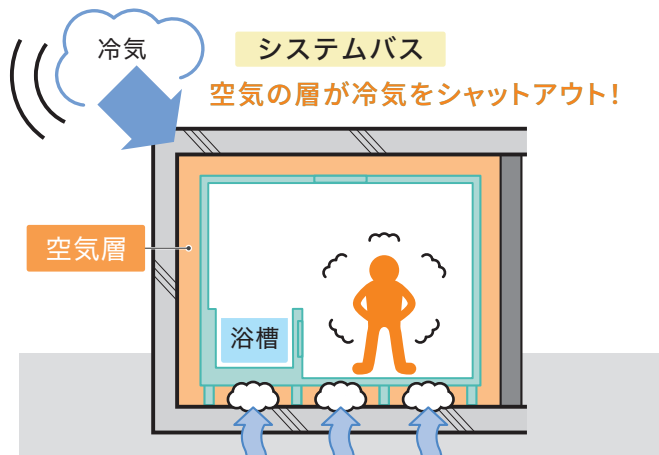
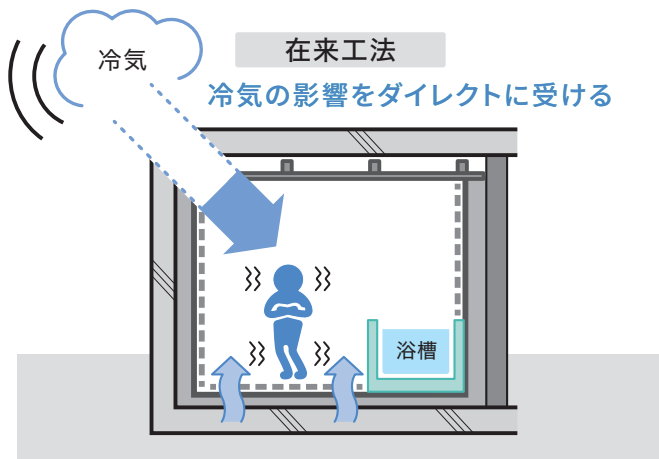

安全性

- FRP製の床は水はげがよく、ノンスリップ加工があるため滑りにくく安全性が高いです。万が一転倒した場合でもタイルよりも怪我をしにくい材質です。



清掃性

- システムバスの壁や床は、タイルのような目地が無く、清掃しやすい材質です。カビなども発生しにくく衛生的な状態を維持しやすいです。

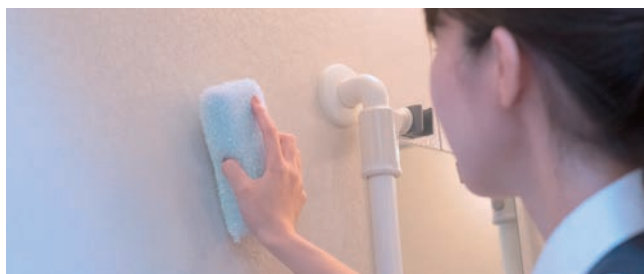

将来性

- システムバスは将来浴室を改修する際、在来工法のようなタイルやモルタルを撤去する大掛かりな工事は必要ありません。短期間で新しい浴室に改修することができます。

商品特長

設計
プランニング

高齢者施設・病院

ホテル
ハンディキャップ

住宅
介護・自立支援

仕上材・設備部品

図面・資料等

設計・施工業者様のメリット

防水性

- システムバスは防水パンと言われる工場生産品の防水性の高い床材の上に壁パネルと天井パネルを組み立てた構造で、防水性が非常に高い商品です。
- システムバス自体が防水仕様のため、躯体の防水工事が不要です。上層階にも安心して浴室を設置することができます。

メンテナンス性

- 万が一、浴室まわりで漏水が発生した場合でも天井点検口やエプロン点検口があり、また、床下や壁裏に空間があるため原因の特定がしやすいです。
- 浴室の解体や復旧も数日で行うことができます。

設計施工

- 床、壁、天井、浴槽、水栓金具等、ダイワ化成が設計・製造・手配から施工まで行いますので、業者間の取り合いが少なく、打合せ等も大幅に削減できます。浴室設計・施工をほとんどのケースでダイワ化成のみで完結させています。
- 床下や壁裏に空間があるため、衛生設備や電気設備の施工性も向上します。

工期短縮

- 工場で生産した床や壁、天井を現場で組み立てるため、浴室の施工期間が短く、工期を短縮することができます。
- 工期が短いため、浴室の新築はもちろんリフォームにも適しています。



品質管理

- 国内工場で細かな検査に合格した製品のみが出荷され、現場で組み立てられます。仕上げや品質にばらつきがなく、施工管理や品質管理が容易です。

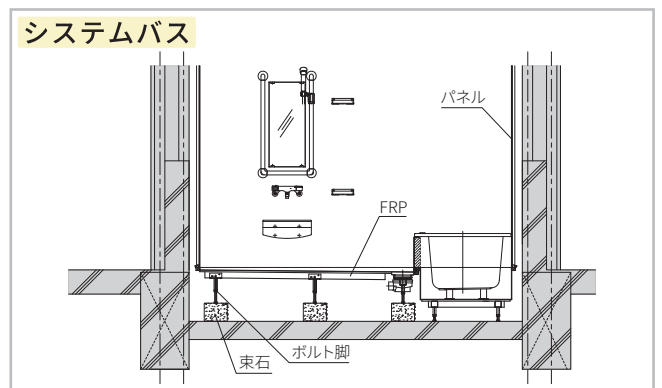
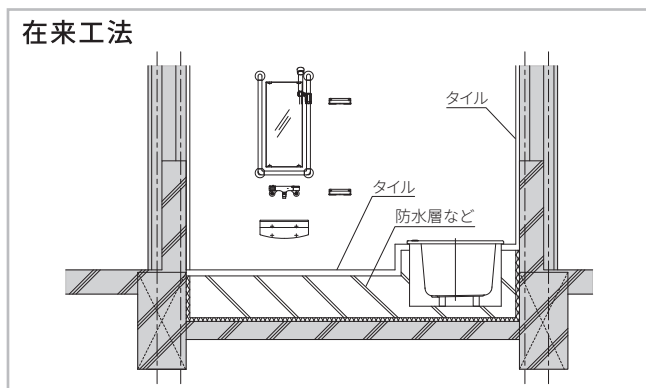
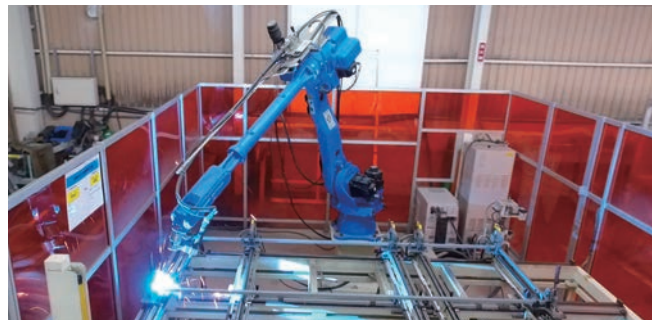
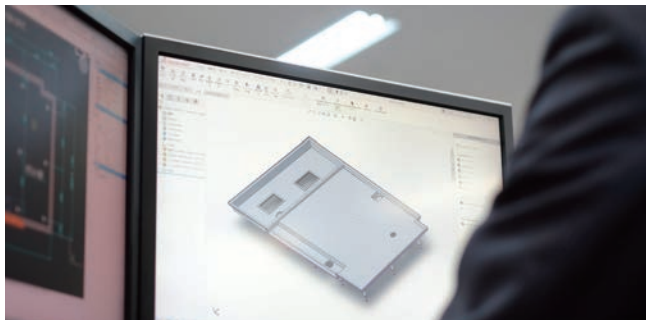

ダイワ化成のシステムバス 多彩なシリーズ展開で

個浴向け 一般浴槽タイプ

▶プラン P38~



充実の標準設備、セミオーダーに対応

1616~2028サイズの7タイプの規格サイズのシステムバス。浴槽はタテ置きとヨコ置きタイプがあり、ご要望に合わせてお選びください。規格サイズですが、セミオーダー対応もでき、建築構造に合わせて浴室の形状を変更できます。浴槽のサイズを変更可能なタイプもあります。もちろんオーダーメイドも可能です。

個浴向け リフト対応タイプ

▶プラン P48~



さまざまな入浴用リフトを設置可能

1620~2024サイズの15タイプの規格サイズのシステムバス。ホームイース(酒井医療株)、テヌート(オージー技研株)、ライトハウス(株アマノ)、リフト付シャワーキャリー(株いすら)に対応しています。また、天井走行リフト、支柱式リフトに対応できます。もちろんオーダーメイドも可能です。

個浴向け 機械浴タイプ

▶プラン P46~

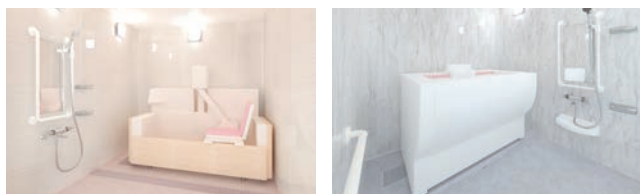

介護入浴機器(機械浴槽)の設置も可能

1620~2024サイズの4タイプの規格サイズのシステムバス。アビット(株アマノ)、ボランテ(オージー技研株)、パンジー-i(酒井医療株)を設置すれば、介助者様の負担を大幅に軽減できます。もちろんオーダーメイドも可能です。

個浴向け 重度化対応・用途変更タイプ

▶プラン P56~



設置後に、重度化対応・用途変更が可能

2020~2024サイズの16タイプの規格サイズのシステムバス。一般浴、リフト浴、介護入浴機器設置、ストレッチャー対応シャワー室があります。システムバス設置後でも浴槽部の入れ替え工事(小額投資・短工期)のみで、重度化対応・用途変更ができます。

さまざまなご要望にお応えします

特別浴向け

▶プラン P68～



多くの介護入浴機器に対応

3030～3060サイズの6タイプの規格サイズのシステムバス。寝浴、チェア浴、シャワー浴に対応しており、ドア位置のバリエーションも豊富です。介護入浴機器に合わせて排水設計をするので、快適にご利用いただけます。オーダーメイドであれば、さらに大きいサイズの浴室や、1部屋に介護入浴機器2台設置にも対応できます。

複合タイプ

▶プラン P88～

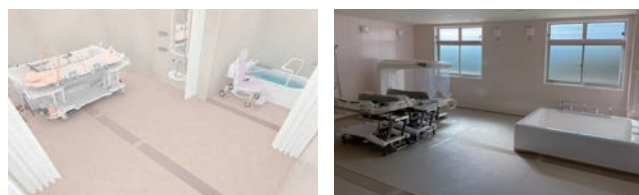

組み合わせは自由自在

オーダーメイドなので、介護入浴機器の設置+共同浴、リフト浴+共同浴など、使い方に応じて組み合わせは自由自在です。トイレや汚物流し、洗髪器などの衛生陶器の設置にも対応できます。

共同浴向け

▶プラン P78～



オーダーメイドなので、浴室のサイズ、浴槽のサイズや位置、洗い場の数や位置など自由に設定できます。

ホテル向け

▶プラン P94～

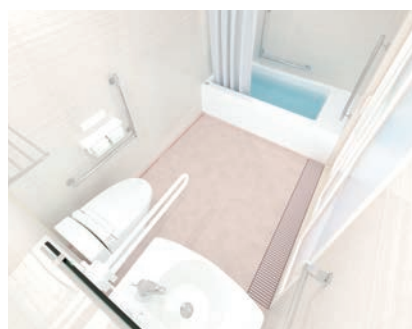

オーダーメイドなので、浴槽、トイレ、洗面器を設置し、ホテルのハンディキャップルームに対応できます。浴室サイズを自由に設定できるので、車椅子の回転に必要なスペース等を確保できます。

トイレ・シャワー・ストレッチャー浴向け

▶プラン P82～



1216～2024サイズの7タイプの規格サイズのシステムバス。トイレの設置や、ストレッチャー浴に対応したシャワー室もあります。もちろんオーダーメイドも可能です。

住宅向け

▶プラン P98～

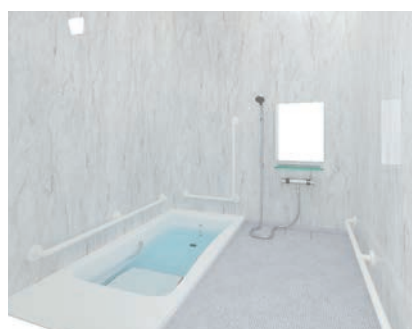

オーダーメイドなので、ご利用者様の身体状態に合わせて1cm単位でまたぎ高さを設定できます。リフトや全身シャワーの設置にも対応できます。

ゆとりけあ
ベーシック
規格サイズ

個浴向け規格サイズシステムバス 標準パッケージ

ダイワ化成のノウハウを詰め込んだ規格サイズのシステムバスです。

オーダーメイド品よりも価格を抑え、納期の短縮を実現しました。セミオーダーにも柔軟に対応します。

POINT

1

充実の標準設備

必要な設備品がセットになっています。1~9以外にも水栓、ミラー、洗面器台、化粧棚は標準品です。カラーバリエーションや設備部品はP103~P116をご覧ください。



1 後付けリフトも設置可能 浴槽

標準浴槽*1

FP-1280W 外寸1,197mm×797mmサイズ ステップなし、片側幅広フランジ

リフト付シャワーキャリア*2の
設置が可能です。*3※4

幅広フランジで手をつきやすく、身体を安定させます。
器具の出っ張りを避けることができます。

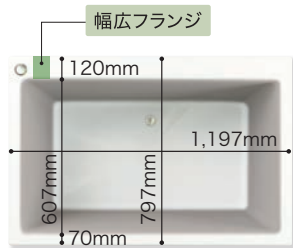

幅広フランジを壁側に



幅広フランジをエプロン側に

※システムバスを設置した後に浴槽の向きは変更できません。

※1：SYB-2024D01/02・SYB-2020D01・SYB-1624E01/02・SYB-1620E01・SYL-2024L01/02・SYL-2020L01の標準浴槽はFP-1480Wです。SYL-2024L01/02・SYL-2020L01の標準浴槽はFP-1480です。

※2：(株)いすら LTA-100、LTC-100、LS-310、LS-500。(設置の際は材工共別途となります。)

※3：SYB-2028B01/02・SYB-2024B01は設置ができません。

※4：浴槽にパーグリップの取付はできません。

2 移動の助けになる
どこでも手すり



自由な位置・形状に変更可能です。壁は全面補強なので手すりの後付けも可能です。

3 出入りしやすい
浴槽またぎ高さ

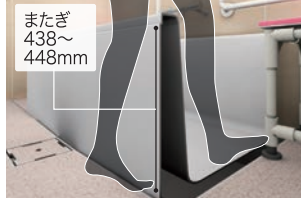

またぎ高さは438~448mmで、どの機種も浴槽内底面と床の高さがほぼ同じなので出入りしやすく安定しています。

4 広い開口で出入りしやすい
両開き三枚引き戸



脱衣室との段差がなく、バリアフリー対応のドアとなっています。有効開口は最大1,194mmとなります。(有効開口は機種によって異なります。)

5 転倒の不安を解消する
FRP製の床

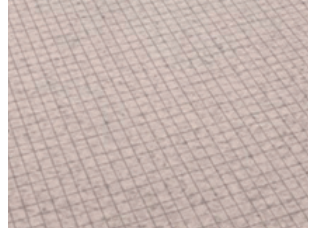

格子柄のノンスリップ加工により水はけが良く滑りにくくなります。

6 挟み込み式手すり設置可能な
補強入りエプロン

エプロンには補強が入っているので、浴槽フランジ挟み込み式の手すりの設置が可能です。

7 小ぶりで動かしやすい
移乗台

8 掃除がしやすく質感も高い
パネル

全面補強(合板)
デザインパターン層
UV硬化アクリルウレタン塗料
表面クリア層
防水・保護層
垂鉛メッキフレーム
基材層
(ケイ酸カルシウム板)
全面補強なので手すりなど器具を自由に増やせます。

9 浴室内の掃除にも便利な
2mシャワーホース



POINT 2 多用途・多サイズ展開

様々な介助方法に合ったシステムバスを、多数展開しています。サイズは1216~2028サイズまであります。ラインナップはP26~P28をご覧ください。

浴槽タテ置き

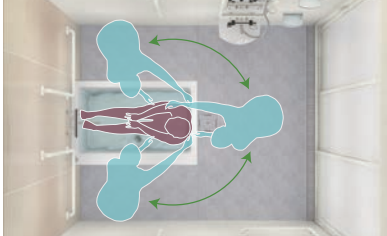

介助する際に入浴者の左右両側にまわることができます。

浴槽ヨコ置き

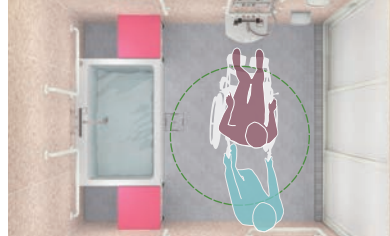

2024サイズの洗い場は、車椅子を取り回しできる広さを確保。

2台連結



連結枠で2台のシステムバスをつなぐことで2つの浴室の行き来が可能となり、2人同時の介助に対応しています。連結枠はサイズ変更も可能です。お問い合わせください。

トイレ・シャワー



トイレとシャワーが一体となったシステムバス。床が汚れてもシャワーで洗い流せます。

シャワー



浴槽が不要な場合、シャワーユニットがおすすめです。

介護入浴機器(機械浴槽)にも対応



設置可能機械浴槽



(株)アマノ
アビット
A77R



オージー技研(株)
ボランテ/ボランテエコ
HK-771/HK-775



酒井医療(株)
バンジー i
PNS-300/310/320

対応可能サイズ 2024/2020

対応可能サイズ 2024/2020/1624/1620

POINT 3 セミオーダー対応可能(オプション)

建築構造に合わせた変形にも対応できます。パネルの色や材質変更、リフト設置、浴槽レイアウト変更、浴槽変更も可能です。詳しくはP18~P19をご覧ください。

ゆとりけあ
ベーシック
規格サイズ

さまざまな入浴用リフトを設置可能

介助の負担を軽減するさまざまなリフトに対応しています。システムバスのサイズバリエーションも豊富です。

株式会社いうら リフト付シャワーキャリー

LS-500、LS-310に対応可能な規格サイズのシステムバスを豊富に取り揃えました。

キャリーLS-500

耐荷重100kg
収納式またぎサポート付・電動チルト機能付



キャリーLS-310

耐荷重80kg



バスタブ・レール・レール収納タイプ、すべてのタイプの設置に対応いたします。

バスタブLB-150

レール収納付、
レールカバー付、
収納式バスボード付



対応可能機種

- ・SYL-2024IB01-L/R
- ・SYL-2024IB02-L/R
- ・SYL-2020IB01-L/R

バスタブLB-170

レール収納付、
レールカバー付



対応可能機種

- ・SYL-2024F01-L/R
- ・SYL-2024F02-L/R
- ・SYL-2020F01-L/R

レールLTA-100



対応可能機種

P26～P28をご確認ください。

対応浴槽 FP-1480W

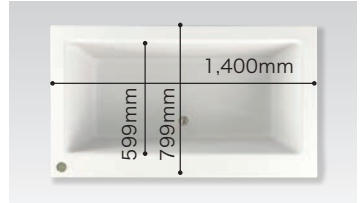

FP-1280W

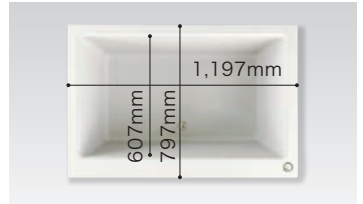

レール収納タイプLTC-100



レールは簡単に収納ができるので、リフトを使用しない場合は移乗台として使用できます。

対応可能機種

P26～P28をご確認ください。
※D、Eタイプは対応不可

オージー技研株式会社 テヌート

浴槽部分の床を掘り込んで設置するタイプにも対応可能です。



直接入浴



搬送車入浴

対応可能機種 SYL-2024T01-L/R, SYL-2024T02-L/R, SYL-2020T01-L/R

酒井医療株式会社 ホームイース

アンカーボルトでの固定が必要な浴槽にも対応可能です。



立位入浴



座位入浴



車椅子入浴

対応可能機種 SYL-2222H01-L/R

天井走行リフト(セミオーダー対応)

レール埋め込みタイプ

天井にレールを埋込むことも可能です。レールは自由にレイアウトできます。
脱衣室から続くリフトのレールをそのままシステムバス内部まで連続して設置することも可能です。



レール露出タイプ



支柱式などのリフトに比べ、部材が邪魔になりません。露出タイプでも脱衣室からのレールをシステムバス内部まで連続して設置することが可能です。またシステムバスの天井高を高く設計することで浴槽またぎ上部もスムーズに走行可能です。



XY方向可動タイプ

システムバスで補強が完結するため、建築側の補強は不要です。左右前後に自由に可動できます。

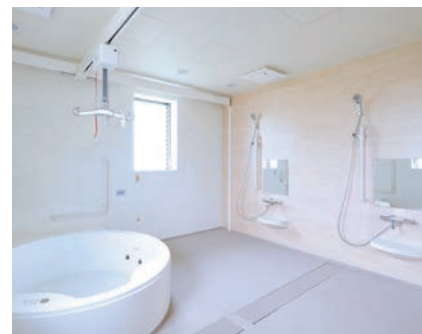

対応可能サイズ: 2028/2024/2020/1624/1620/2440/2432/2040/2032

支柱式リフト

支柱を固定して設置するタイプです。
他のリフトに比べて安価に設置することが可能です。



対応可能サイズ: 2028/2024/2020/1624/1620/2440/2432/2040/2032

床置きリフト

個別浴槽に対応する簡易リフトです。



対応可能機種
・SYL-2024L01-L/R
・SYL-2024L02-L/R
・SYL-2020L01-L/R

ゆとりけあ
PROVE
規格サイズ

設置後に浴槽・用途変更が可能
規格サイズシステムバス

ゆとりけあPROVEは
柔軟な施設運営、
負担の少ない介助、
安心・安全で
快適な入浴を
実現します。

一般浴槽
2方向介助
1400サイズ
浴槽



プラン詳細▶P56

一般浴槽
3方向介助
1200サイズ
浴槽



プラン詳細▶P56

リフト付
シャワーキャリー
2方向介助
1600サイズ
浴槽



プラン詳細▶P57

一般浴槽
2方向介助
1600サイズ
浴槽



プラン詳細▶P56

使い方に
進化

ゆとりけあ

どのプラン

さまざまな用途

実現可能

リフト付
シャワーキャリー
2方向介助
1400サイズ
浴槽



プラン詳細▶P57

PROVE



機械浴

プラン詳細 ▶ P59



天井走行
リフト
2方向介助

プラン詳細 ▶ P58



リフト付
シャワーキャリー
3方向介助
1200サイズ
浴槽

プラン詳細 ▶ P57



支柱式リフト
2方向介助

プラン詳細 ▶ P58



ストレッチャー
対応
シャワー

プラン詳細 ▶ P59

ご利用者様の介護度や設備導入状況にあわせてシステムバス設置後に少額投資・短工期で用途を変更できます。その時々で最適な入浴介護を提供でき、経営の自由度を高めます。

- 選べる浴槽サイズ
- リフト付シャワーキャリー後付け
- 機械浴槽の設置※1
- シャワールームへ転換※1
- 手すりの移動・追加(壁全面補強)

合わせて する プルーフ PROVE

設置後でも、
変更対応が
です。

少額投資 短工期

浴槽部入れ替えの工事範囲

システムバス設置後でも浴槽部分だけの入れ替えが可能なので少額投資・短工期で用途を変更できます。浴槽部入れ替え部材費については、P143をご確認ください。



※1:浴槽部の入れ替えには、入れ替えのための部材と工事が別途必要となります。また機械浴槽には電源が必要です。詳しくはお問合せください。
 ※上図はイメージです。システムバス設置後に壁・床・天井の色の変更はできません。
 ※天井走行リフト・支柱式リフトは建物の梁や柱などに固定する必要があります。取り付け方法は機種によって異なります。建物に予め補強を入れていただければ後付けができますので、将来設置を検討されている場合は予めご連絡ください。設置リフトに合わせて設計を行います。天井走行リフトのレールがドアを貫通するタイプ、レール埋込タイプ、XY方向可動タイプなど、機種によっては、ユニットバス設置後の取付はできません。

ゆとりけあ
PROVE
規格サイズ

立位(自立・介護)入浴の 安全性・快適性に配慮した浴槽設計

立位入浴とリフト入浴の両方が快適になるよう新設計した専用浴槽搭載の個浴です。
ご利用者様の介護の重度化にあわせてリフトを後から導入できます。

一般浴(個浴) | 安全・安心の新設計PROVE浴槽

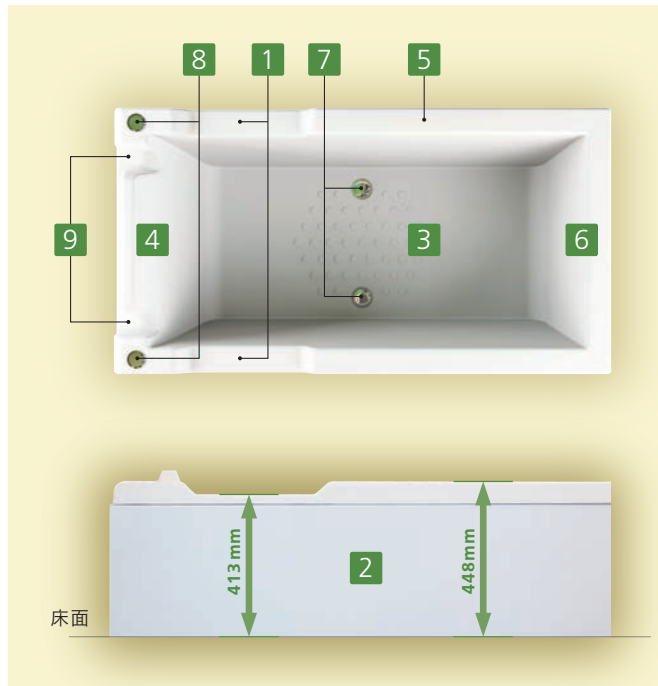

※FP-1275Vに 4 はありません。 ※FP-1675Vに 4 9 はありません。

選べる3サイズ カラー: ホワイト

FP-1275V

3方向介助をされる介護施設におすす
めです。

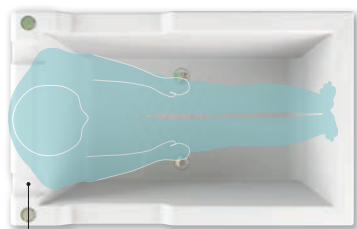

バックレストなし

浴槽外寸:1,200×750mm
浴槽内寸:1,030×598×460mm
底 :約937×517mm
満水量:約210L

FP-1475V

体の大きな方、高齢者以外の障がい者の方、
リフト付シャワーキャリー設置を検討されて
いる方におすすめです。

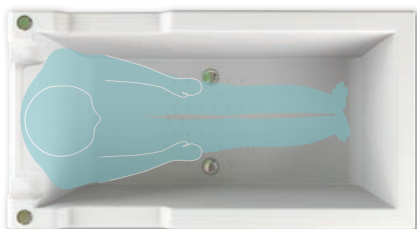

浴槽外寸:1,400×750mm
浴槽内寸:1,230×598×460mm
底 :約1,137×515mm
満水量:約280L

FP-1675V オプション +399,000円

体の大きな方、ゆったり入浴されたい方、リフト付
シャワーキャリー設置を検討されている方におすす
めです。

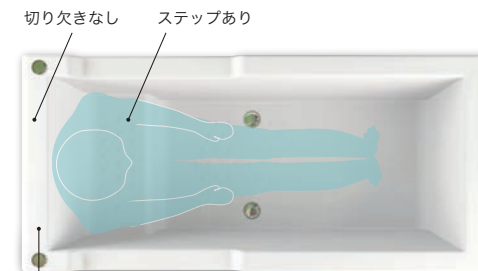

バックレストなし

浴槽外寸:1,590×750mm
浴槽内寸:1,420×598×460mm
底 :約1,026×499mm
満水量:約275L

安全

1 浴槽ふち切り欠き

立位でもリフト利用でもまたぎやすい安心設計。

※写真はLS-310のご利用を想定しています。



2 浴槽またぎ高さ

浴槽内底面と床の高さがほぼ同じなので、安定して出入りができます。

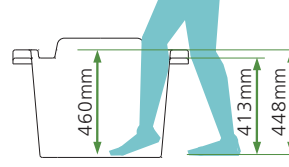

3 底面 ノンスリップ加工

ずれ込みや滑りを抑えます。



快適

1 4 肘掛・バックレスト

体との設置面が広く、肘掛があるのでリラックスして入浴できます。

※FP-1275VとFP-1675Vに4はありません。



5 壁側もつかめる浴槽ふち

浴槽のふちが壁から離れているので壁側もつかみやすいです。



6 背もたれ角度

バックレストの反対側は背面角度3°のため座位姿勢が保持しやすいです。

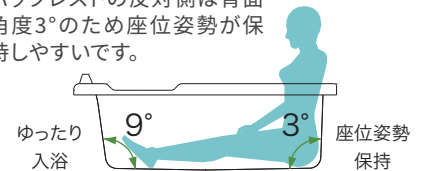

7 8 排水時間

2つの排水栓でお湯の入替時間を短縮できます。

FP-1275V 約2分58秒
FP-1475V 約3分3秒

(70%水位時) ※当社環境下での測定値

7 排水栓



8 排水栓ボタン



1 9 オーバーフロー

浴槽ふちの切欠き形状であふれ湯を処理します。あふれ湯を所定の箇所から流す事で、介助者様への水がかりを予防できます。浴室から脱衣室への万が一のお湯のあふれも低減します。

※FP-1675Vに9はありません。



リフト付シャワーキャリーは後付けも可能

別売品

リフト付シャワーキャリーは、吊りあげることなく簡単に入浴していただける入浴リフトです。

IURA CO.,LTD.



キャリーLS-500
1,780,000円 ※非課税
耐荷重100kg
電動チルト機能付、収納式またぎサポート付
※FP-1275Vは対応していません。



キャリーLS-310
1,300,000円 ※非課税
耐荷重80kg



レール LTC-100
350,000円



リフト利用時
後付けができます。



レール収納時

レール LTA-100
150,000円



後付けができます。

介護用リフト※1に対応

オプション

天井走行リフト



支柱式リフト



※1:リフトは材工別途

セミオーダー対応可能(オプション)

建築構造に合わせた変形にも対応できます。パネルの色や材質変更、リフト設置も可能です。詳しくはP18をご覧ください。

※掲載の商品は予告なく仕様・価格を変更する場合があります。 ※表示価格には消費税は含まれておりません。

ゆとりけあ
3000X
規格サイズ

介護入浴機器対応の 大型規格サイズシステムバス

多くの介護入浴機器（機械浴槽）に対応した規格サイズのシステムバスです。
オーダーメイド品よりも価格を抑えました。セミオーダーにも柔軟に対応します。



入浴機器別対応表

サイズ			3×3m	3×4m		3×5m		3×6m
入浴機器		品番	SYK-3030N	SYK-3040N	SYK-3040C	SYK-3050N	SYK-3050C	SYK-3060N
株式会社 アマノ	寝位入浴	マリコートリモ	●	●	●	●	●	●
		スカイコート	●	●	●	●	●	
		フィーノ	●	●	●	●	●	
	座位入浴	シャトル	—	●	●	●	●	●
		ルーミー	—	●	●	●	●	●
	個別入浴	ヌクティ	●	●	●	●	●	●
		アビット	●	●	●	●	●	●
シャワー入浴	エチュード	—	●	●	●	●	●	
オージー技研 株式会社	寝たまま介助入浴	セレーノ	●	●	●	●	●	●
		ジュスト	●	●	●	●	●	
		ジュストデビュー	●	●	●	●	●	
		ペディタブ	●	●	●	●	●	
	座ったまま介助入浴	アダージェオ	—	—	—	—	—	—
		トゥッティ	—	●	●	●	●	●
	自立サポート入浴	ボランテエコ	●	●	●	●	●	●
ボランテ		●	●	●	●	●	●	
酒井医療 株式会社	仰臥位入浴	サンカメラア	—	▲	▲	▲	▲	▲
		ロベリアプラス	—	—	▲	—	▲	—
		スーパーラダリバス	—	—	—	—	—	—
		エレベートバス	●	●	●	●	●	●
		アリッサム	●	●	●	●	●	●
		リクシー	▲	●	●	●	●	●
		エレベール	●	●	●	●	●	●
		ルピナス	●	●	●	●	●	●
		PAO	—	—	—	●	●	●
		ライラックプラス	—	▲	●	●	●	●
	座位入浴	カトレア	—	▲	●	▲	●	▲
		アラエル	—	●	●	●	●	●
	ADL 入浴	ユニバス	●	●	●	●	●	●
		ホーミーイース	—	—	—	—	—	—
	パンジー i	●	●	●	●	●	●	

▲：使用やメンテナンスに関する注意事項があります

※介護入浴機器（機械浴槽）は材工別途となります。

安心の排水設計 介護入浴機器に合わせた排水設計

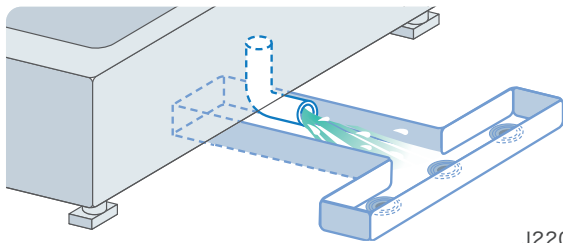

J220680

衛生的

介護入浴機器に合わせて、床に排水が溢れないように排水ピットを設計しているため、衛生的です。

排水性能

介護入浴機器に合わせて必要な排水容量を確保したピットになっているため、各介護入浴機器の最速の排水スピードで排水が可能な設計です。

意匠性

介護入浴機器の真下にピットを設計するため、接続のホースなどが床に露出することはありません。

※排水設計は理論値です。現場状況や配管の状況により設計通りにならない場合があります。

入口ドア

バリアフリー

ストレッチャーやキャリーでもスムーズに進入可能です。ドア前にグレーチングを併設するため、脱衣室へ水があふれる心配もありません。

有効開口1,217mm

両開きの広い有効開口。ストレッチャーやキャリーの操作もスムーズに行えます。



大開口折戸(オプション)

より大きな開口にも対応可能です。



ドア
閉扉時



ドア
開扉時

充実のサイズバリエーション

長辺側入口タイプ:4サイズ

3030 3040 3050 3060

浴槽とドアを90度に配置しているため、ストレッチャーの動線がスムーズです。

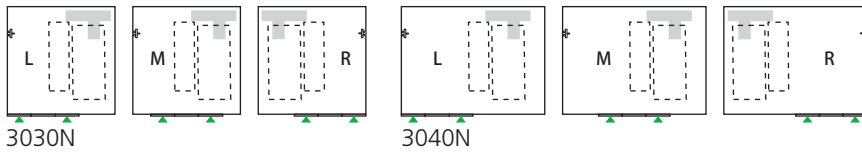

3030N

3040N

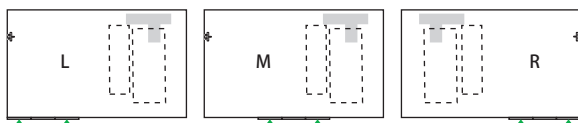

3050N

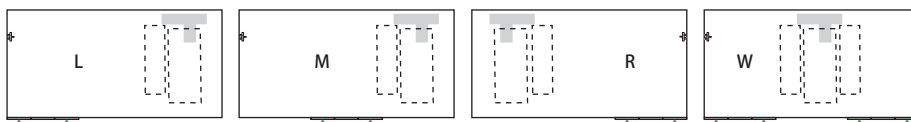

3060N

短辺側入口タイプ:2サイズ

3040 3050

浴槽とドアを一直線上に配置しているため、キャリーの動線がスムーズです。

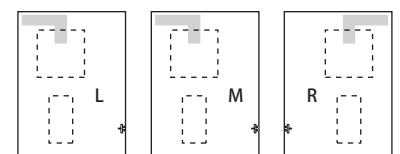

3040C

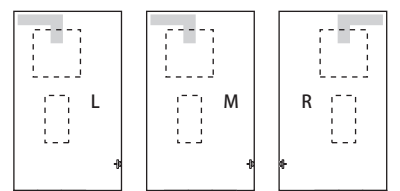

3050C

標準仕様

床

FRP製で、タイルのように冷たくならず、万が一の転倒時にも衝撃を和らげます。また、格子柄の加工により、水はけが良く、滑りにくくなっています。



壁

掃除がしやすく、デザイン性の高いパネルです。全面補強なので手すりなどの器具を自由に増やせます。

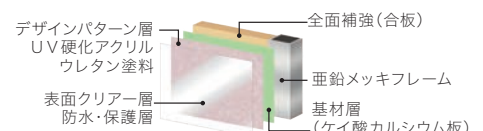

ゆとりけあ全シリーズセミオーダー対応 オプション

建築構造に合わせた変形にも対応できます。パネルの色や材質変更、リフト設置、浴槽レイアウト変更、浴槽変更も可能です。

ゆとりけあ 全シリーズ

対応シリーズ >>

ゆとりけあ ベーシック

ゆとりけあ PROVE

ゆとりけあ 3000X

変形対応

建築の柱や梁部分だけを避ける、排煙窓などの高さに合わせて天井高さを変更するなど、規格品ながらも柔軟な加工ができるので最大限の広さを確保できます。

納期約+1ヶ月

価格お問合せ



梁欠き※1

建築の梁形状に合わせて天井の加工ができます。

柱欠き※1

建築の柱形状に合わせて壁・床の加工ができます。

天井高さ※2

1cm単位で変更可能。現場に合わせた最適な天井高さへ設定できます。

ドアサイズ縮小

脱衣室のレイアウトに合わせてドアのサイズを小さくすることができます。

※1: 対応可能な機種・位置・サイズに制限があります。詳しくはお問合せください。

※2: 対応可能範囲: 1,550-3,000mm程度(標準: H2,200mm)。詳しくはお問合せください。



カラー変更

P104のカラーバリエーションの他にも対応しています。

納期約+1ヶ月

価格お問合せ

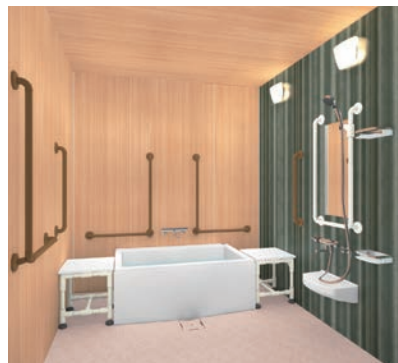

カラー変更

壁1面: 装飾シート貼 (WH-6520)
壁3面・天井: 装飾シート貼 (PWO-378)
天井: 装飾シート貼 (PWO-378)
手すり一式: 樹脂被膜タイプ (ブラウン)
その他設備機器は全て標準品



カラー変更

壁1面: 装飾シート貼 (CM-6545)
壁3面: 装飾シート貼 (ST-6542)
天井: 装飾シート貼 (ST-6542)
手すり一式: ステンレス製
その他設備機器は全て標準品

天井走行や支柱式リフトにも対応

介助の負担を軽減するリフトを設置することができ、安心・安全に介助ができます。

納期お問合せ

価格お問合せ

天井走行式リフト



走行レールXY方向可動タイプ



走行レール埋込タイプ



走行レール露出タイプ

支柱式リフト

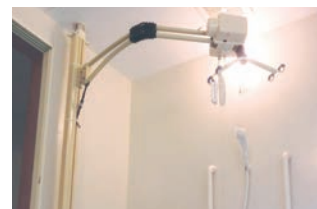

対応可能サイズ 天井走行式リフト・支柱式リフト: 2028/2024/2020/1624/1620/2440/2432/2040/2032

※ゆとりけあPROVEに、天井走行式リフトの走行レールXY方向可動タイプ・走行レール埋込タイプを設置する場合は条件があります。お問合せください。

ゆとりけあ ベーシック

ドア2箇所 納期約2ヶ月 価格お問合せ



寝室やトイレなど脱衣室以外からも浴室へ出入りできたり、脱衣室を2箇所設けたりできます。

※対応可能な機種・位置・サイズに制限があります。詳しくはお問合せください。
※01型は床の構造が変わります。

浴槽レイアウト変更

納期約1.5ヶ月 追加料金無し

3方向介助▶2方向介助



3方向介助
標準浴槽
FP-1280W



2方向介助
標準浴槽
FP-1280W

対応可能機種

浴槽ヨコ置き3方向介助タイプ

- ・SYB-2024A01-L/R
- ・SYB-2024A02-L/R
- ・SYB-2020A01-L/R
- ・SYB-2440A01
- ・SYB-2040A01

※浴槽は固定式です。設置後の移動はできません。
※浴槽レイアウトは2方向介助タイプのみになります。3方向介助はできません。

浴槽変更 浴槽の仕様を変更できます。

納期約1ヶ月 追加料金無し

FP-1280Y ステップあり



浴槽内のステップが、浴槽への出入りをサポートします。また、ステップは半身浴にもご利用頂けます。

FP-1280 ステップなし



浴槽内にステップがなく、標準仕様のFP-1280Wよりも内寸が広いのでリフトをご利用の方におすすめです。

浴槽サイズアップ※4 浴槽のサイズを大型(1400サイズ)に追加料金無しで変更できます。ゆとりをもって入浴できます。

納期約1.5ヶ月 追加料金無し

FP-1482 ステップあり

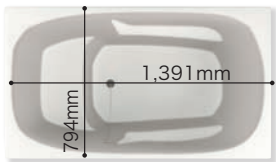

浴槽内ステップがあるので、浴槽への出入りをサポートします。

FP-1480 ステップなし

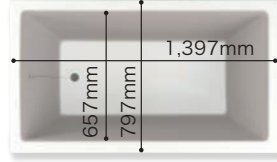

浴槽内ステップがなく、内寸が広いのでリフトをご利用の方におすすめです。

FP-1480W ステップなし

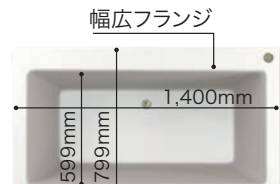

リフト付シャワーチェア※5の設置に対応しています。

2方向介助



※浴槽レイアウトは2方向介助タイプのみになります。3方向介助はできません。

対応可能機種

- 浴槽ヨコ置き
3方向介助タイプ
- ・SYB-2024A01-L/R
 - ・SYB-2024A02-L/R
 - ・SYB-2020A01-L/R
 - ・SYB-2440A01
 - ・SYB-2040A01

※1620・1624サイズも浴槽サイズアップは対応可能です。その場合は、2方向介助ではなく1方向介助となります。

ゆとりけあ 3000X

サイズ縮小加工※6

納期お問合せ 価格お問合せ

1cm単位で縮小可能です。現場に合わせたサイズへ設定できます。

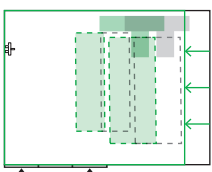

ドア加工

納期お問合せ 価格お問合せ

ドア位置

ドア位置の変更が可能です。

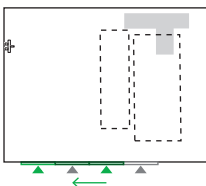

ドア変更



大開口折戸(グレーチング併設)

*写真は6枚片引き仕様です。

入口開口枠



浴槽設置

納期お問合せ 価格お問合せ

浴槽の設置が可能です。

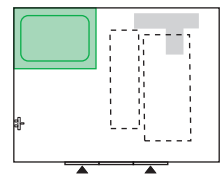

※4: SYB-2028B01/02・SYB-2024B01・SYB-1616A01/02は変更できません。 ※5: (株)いすら LTA-100、LTC-100、LS-310、LS-500。(設置の際は材工共別途となります。)

※6: Nタイプは奥行、Cタイプは幅方向の加工はできません。

Nタイプ幅加工範囲…3030N:2700~2990、3040N:3010~3990、3050N:4010~4990、3060N:5010~5990mm、Cタイプ奥行き加工範囲…3040C:3600~3990、3050C:4010~4990mm

※掲載の商品は予告なく仕様を変更する場合があります。 ※印刷の都合上、実際の色とは若干異なる場合があります。

介護ゆとりっくす

オーダー

オーダーメイドだから広さも高さも 1cm単位で自由に変えられます

リフォームの場合も既存スペースを最大限に活用し、広さや使いやすさに合わせて1cm単位から自由にレイアウトできます。高齢者施設など、複数人で利用する大型サイズにも対応可能です。



- お好みの広さ・使いやすさにあわせて幅・奥行き・高さ共に1cm単位で設定できます。
- 天井を高くすることで開放感も生まれます。

※大型サイズ(目安:5m×5m以上)も対応可能です。
ご検討の際はお問合せください。
※天井は3mまで対応可能です。



自由設計可能

建築の構造にあわせて 浴室スペースを無駄なく活用

通常システムバスでは、柱の出っ張りや梁を避けてリフォームするため浴室が狭くなりデッドスペースが生まれてしまいます。オーダーメイドの「介護ゆとりっくす」なら浴室の構造にあわせて、最大限の空間を確保できます。

柱欠き

柱に合わせて壁を設置することで、空間を最大限に広げ、ゆったりとした浴室に。

一般的なシステムバスだと...
狭くなる...

広く使える!

変形

変形敷地や建物形状にあわせてどんな形も自由に対応できます。

一般的なシステムバスだと...
小さなサイズしか入らない...

ぴったりサイズに!

※レイアウトにより入口に段差がつく場合があります。

さまざまな形状に自由に対応。広々した浴室に

梁欠き

梁の出っ張りを避けた形状にすることで、デッドスペースがゆとりある空間に変化。

一般的なシステムバスだと...
天井高が低くなる...

ゆとりある高さ!

斜め天井

天井勾配や階段下スペースを利用して、開放感あふれる高さを実現。窓の設置も可能です。

一般的なシステムバスだと...
天井が低くて窮屈...

開放的に!

介護ゆとりっくす

オーダー

用途に合わせて仕様が自由

必要に応じて自由にお選びいただける設備機器の数々。浴室の使い方に合わせて自由に機能を設定できるので、日々の入浴がより快適なものになります。

浴槽のサイズや仕様、台数も自由自在



病院や介護施設などからよくお聞きする、浴槽に関するご要望。「複数の人が同時に入浴できる大型浴槽を設置したい」「1つの浴室内に2台以上の浴槽を設置したい」など…今までは在来工法に頼るしかなかったことでも、オーダーメイドの「介護ゆとりっくす」なら、このようなご要望を『システムバス』で実現できます。

浴槽またぎ高さを自由に設定



入浴される方の身体状態に応じて、浴槽のまたぎ高さを1cm単位で自由に設定できます。標準の高さは約40～45cmに設定しています。

用途に合わせた設備機器を自由に設置

洗面器やトイレの設置も自由自在

洗面器やトイレ、洗髪器や汚物流しなど衛生陶器の設置にも対応しています。汚してしまった洗い流せるので安心です。

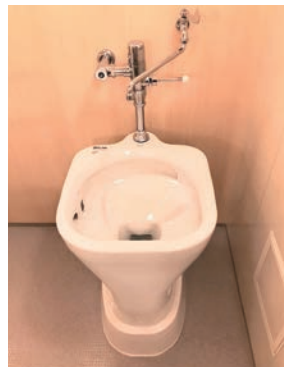

あらゆる介護入浴機器(機械浴槽)の設置に対応

介護入浴機器(機械浴槽)の使い勝手や排水能力、サイズなどに合わせて設計するため、あらゆる機種に対応しています。詳細は別途お問合せください。

大型浴槽



寝浴タイプ



チェア浴タイプ

浴槽半埋め込み



リフトタイプ

小型浴槽据置



自立補助タイプ

さまざまなリフトを設置可能

介助の負担を軽減するさまざまなリフトに対応しています。全ての機種でリフトの設置が可能です。リフトの取付位置によって設備器具の選定や取付位置に制限があります。詳細は別途お問合せください。

天井走行リフト



走行レール埋込タイプ

支柱式リフト

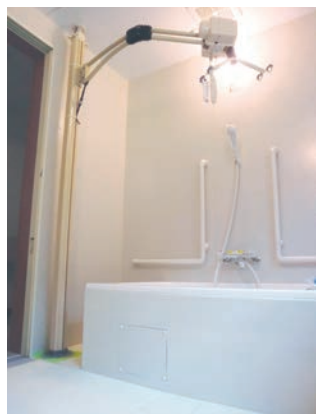

浴槽設置リフト



株式会社いうら
リフト付シャワーキャリー設置

床置きリフト



株式会社アマノ
ライトハウス設置

組み合わせは自由自在

一般浴槽、介護入浴機器（機械浴槽）、リフトなどを使い方に応じて自由に組み合わせての設計が可能です。



ゆとりけあベシック2台の連結



介護入浴機器（機械浴槽）+天井走行リフト設置



介護入浴機器（機械浴槽）+浴槽設置リフト設置



介護入浴機器（機械浴槽）+大型規格サイズ浴槽+汚物流し設置

介護ゆとりっくす

オーダー

使い方に合わせてレイアウトが自由

使い方に合わせてレイアウトを自由に設定できます。入浴する人、介助する人、どちらにもやさしい浴室を実現します。

浴槽の向きを自由に設定

2方向介助や、3方向介助にすることで浴槽まわりに動けるスペースができ、複数人での介助が行いやすくなります。特に、介護施設や病院におすすめです。



浴槽ヨコ置き3方向介助

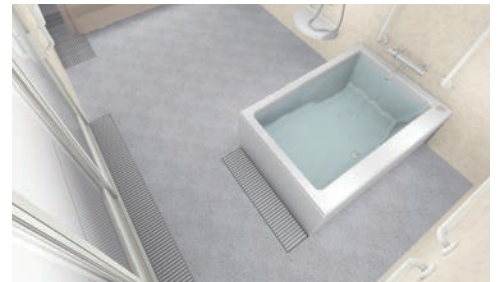

浴槽タテ置き3方向介助



浴槽ヨコ置き2方向介助

ドアの位置・数も自由自在

寝室やトイレなどからもダイレクトに浴室へ。

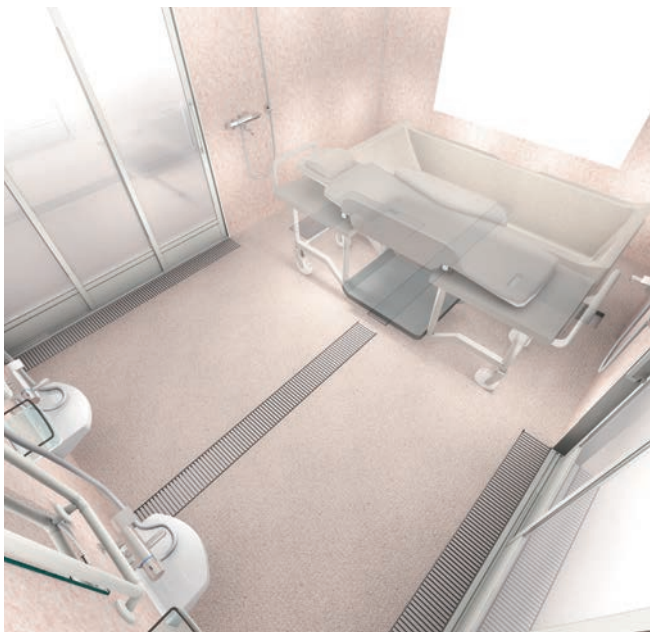

ドア2箇所(対面)



ドア2箇所(側面)

洗い場の位置・数も自由自在

洗い場の位置・数は自由に設定できます。入浴人数、仕様用途に合わせてレイアウトできるため、施設ごとに最適なプランニングができます。



洗い場3箇所配置



洗い場4箇所配置

手すりなど設備機器の取り付けも自由自在

手すりなどの設備機器も自由に取り付け可能です。ご利用者様の介護度に合わせて手すりの配置、窓位置を考慮した手すりの設置、手すりの色を変更、トイレ横に跳ね上げ手すりの設置、浴室掃除用に単水栓の設置など、自由に取り付け可能です。



連続手すりを配置



窓の位置を考慮して手すりを配置

ダイワ化成のシステムバスラインナップ

ゆとりけあ ベーシック

浴槽タテ置き 3方向介助



01型
02型

品番:SYB-2028B01/02-L/R
UB内寸 2,000mm×2,800mm

2028B 設計価格 2,888,000円

リフト
車いす
詳細 P38▶



01型

品番:SYB-2024B01-L/R
UB内寸 2,000mm×2,400mm

2024B 設計価格 2,719,000円

リフト
詳細 P39▶

浴槽ヨコ置き 3方向介助



01型
02型

品番:SYB-2024A01/02-L/R
UB内寸 2,000mm×2,400mm

2024A 設計価格 2,775,000円

リフト
浴槽変更
リフト付シャワーキャリー
車いす
詳細 P40▶



01型

品番:SYB-2020A01-L/R
UB内寸 2,000mm×2,000mm

2020A 設計価格 2,134,000円

リフト
リフト付シャワーキャリー
浴槽変更
詳細 P41▶

浴槽ヨコ置き 2方向介助



01型
02型

リフト
浴槽変更
リフト付シャワーキャリー
詳細 P42▶

品番:SYB-1624A01/02-L/R
UB内寸 1,600mm×2,400mm

1624A 設計価格 2,459,000円



品番:SYB-1620A01-L/R
UB内寸 1,600mm×2,000mm

1620A 設計価格 1,860,000円

リフト
浴槽変更
リフト付シャワーキャリー
詳細 P43▶

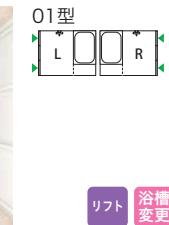

品番:SYB-1616A01/02-L/R
UB内寸 1,600mm×1,600mm

1616A 設計価格 1,611,000円

リフト
詳細 P43▶

2台連結



01型

品番:SYB-2440A01
UB内寸 2,000mm×2,400mm 2台連結

2440A 設計価格 5,745,000円

リフト
浴槽変更
リフト付シャワーキャリー
車いす
詳細 P44▶



01型

品番:SYB-2432A01
UB内寸 1,600mm×2,400mm 2台連結

2432A 設計価格 5,112,000円

リフト
浴槽変更
リフト付シャワーキャリー
詳細 P45▶



01型

品番:SYB-2040A01
UB内寸 2,000mm×2,000mm 2台連結

2040A 設計価格 4,660,000円

リフト
浴槽変更
リフト付シャワーキャリー
詳細 P44▶



01型

品番:SYB-2032A01
UB内寸 1,600mm×2,000mm 2台連結

2032A 設計価格 3,914,000円

リフト
浴槽変更
リフト付シャワーキャリー
詳細 P45▶

リフト リフトの設置に対応しています。P18で紹介しています。

リフト付シャワーキャリー (株)いauraリフト付シャワーキャリーの設置に対応しています。P8、P10で紹介しています。

浴槽変更 浴槽のサイズ変更やレイアウト変更に対応しています。詳しくはP19をご覧ください。

車いす 車椅子の回転スペース(φ1,500mm)を確保しています。

進化 設置後に介護度や使用状況に合わせて浴槽タイプを変更できます。※部材と工事が別途必要となります。

ゆとりけあ ベーシック

アビット・ボランテ・ボランテエコ・パンジーi対応

(株)アmano・オージー技研(株)・酒井医療(株)



01型

品番:SYB-2024C01-L/R
UB内寸 2,000mm×2,400mm [詳細 P46▶](#)

2024C 設計価格 **2,217,000円**

※介護入浴機器(機械浴槽)及びその給湯・給水部品は別途必要です。



01型

品番:SYB-2020C01-L/R
UB内寸 2,000mm×2,000mm [詳細 P46▶](#)

2020C 設計価格 **1,871,000円**

※介護入浴機器(機械浴槽)及びその給湯・給水部品は別途必要です。



パンジーi対応

酒井医療(株)



01型

品番:SYB-1624C01-L/R
UB内寸 1,600mm×2,400mm [詳細 P46▶](#)

1624C 設計価格 **1,916,000円**

※介護入浴機器(機械浴槽)及びその給湯・給水部品は別途必要です。



01型

品番:SYB-1620C01-L/R
UB内寸 1,600mm×2,000mm [詳細 P46▶](#)

1620C 設計価格 **1,526,000円**

※介護入浴機器(機械浴槽)及びその給湯・給水部品は別途必要です。



トイレ・シャワー

01型

品番:SYB-1420T01-L/R
UB内寸 1,400mm×2,000mm [詳細 P82▶](#)

1420T 設計価格 **1,652,000円**

01型

品番:SYB-1216T01-L/R
UB内寸 1,200mm×1,600mm [詳細 P83▶](#)

1216T 設計価格 **1,460,000円**

01型

品番:SYB-2024S01-L/R
UB内寸 2,000mm×2,400mm [詳細 P84▶](#)

2024S 設計価格 **2,170,000円**

01型

品番:SYB-2020S01-L/R
UB内寸 2,000mm×2,000mm [詳細 P84▶](#)

2020S 設計価格 **1,825,000円**

01型

品番:SYB-1624S01-L/R
UB内寸 1,600mm×2,400mm [詳細 P84▶](#)

1624S 設計価格 **1,797,000円**

01型

品番:SYB-1620S01-L/R
UB内寸 1,600mm×2,000mm [詳細 P84▶](#)

1620S 設計価格 **1,469,000円**

01型

品番:SYB-1216S01-L/R
UB内寸 1,200mm×1,600mm [詳細 P85▶](#)

1216S 設計価格 **1,200,000円**

リフト付シャワーキャリア対応 2方向介助(デッキカウンター付)

(株)いうら

01型

品番:SYB-2024D01/02-L/R
UB内寸 2,000mm×2,400mm [詳細 P49▶](#)

2024D 設計価格 **3,141,000円**

リフト
リフト付シャワーキャリア
車いす

※標準浴槽はFP-1480Wです。※リフトは材工共別途

01型

品番:SYB-2020D01-L/R
UB内寸 2,000mm×2,000mm [詳細 P49▶](#)

2020D 設計価格 **2,484,000円**

リフト
リフト付シャワーキャリア

LS-310/500
LTA-100

※標準浴槽はFP-1480Wです。※リフトは材工共別途

※介護入浴機器は材工共別途となります。表示の価格には含まれておりません。 ※掲載の商品は予告なく仕様・価格を変更する場合があります。
※表示の価格には消費税は含まれておりません。 ※印刷の都合上、実際の色とは若干異なる場合があります。

ゆとりけあ
ベーシック

リフト付シャワーキャリー対応(レール収納型)

(株)いうら



01型 **リフト** **浴槽変更**
02型 **リフト付シャワーキャリー** **車いす**
2024I 設計価格 **3,028,000円**
品番: SYL-2024I01/02-L/R
UB内寸 2,000mm×2,400mm
[詳細 P50▶](#)
※標準浴槽はFP-1480Wです。※リフトは材工共別途



01型 **リフト** **浴槽変更**
2020I 設計価格 **2,486,000円**
品番: SYL-2020I01-L/R
UB内寸 2,000mm×2,000mm
[詳細 P50▶](#)
※標準浴槽はFP-1480Wです。※リフトは材工共別途



リフト付シャワーキャリー対応

(株)いうら



01型 **リフト** **浴槽変更**
02型 **リフト付シャワーキャリー** **詳細 P50▶**
1624E 設計価格 **2,459,000円**
品番: SYB-1624E01/02-L/R
UB内寸 1,600mm×2,400mm
※標準浴槽はFP-1480Wです。※リフトは材工共別途



01型 **リフト** **浴槽変更**
1620E 設計価格 **1,860,000円**
品番: SYB-1620E01-L/R
UB内寸 1,600mm×2,000mm
[詳細 P50▶](#)
※標準浴槽はFP-1480Wです。※リフトは材工共別途

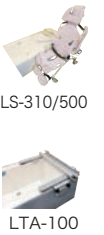

リフト付シャワーキャリー・専用バスタブ対応

(株)いうら



2024F・IB
LB-170対応 [詳細 P51▶](#)
品番: SYL-2024F01/02-L/R
UB内寸 2,000mm×2,410mm
設計価格 **2,746,000円**
LB-150対応 [詳細 P51▶](#)
品番: SYL-2024IB01/02-L/R
UB内寸 2,000mm×2,410mm
設計価格 **2,836,000円**
※バスタブは材別、リフトは材工共別途



2020F・IB
LB-170対応 [詳細 P51▶](#)
品番: SYL-2020F01-L/R
UB内寸 2,000mm×2,010mm
設計価格 **2,204,000円**
LB-150対応 [詳細 P51▶](#)
品番: SYL-2020IB01-L/R
UB内寸 2,000mm×2,010mm
設計価格 **2,294,000円**
※バスタブは材別、リフトは材工共別途

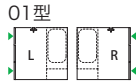
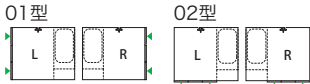

ホームィース対応

酒井医療(株)

ライトハウス対応

(株)アマノ

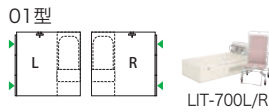

2222H 設計価格 **2,870,000円**
品番: SYL-2222H01-L/R
UB内寸 2,200mm×2,200mm
[詳細 P52▶](#)
※浴槽・リフトは材工共別途

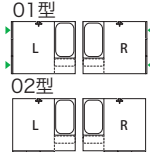

2024L 設計価格 **3,153,000円**
品番: SYL-2024L01/02-L/R
UB内寸 2,000mm×2,400mm
※標準浴槽はFP-1480です。※リフトは材工共別途

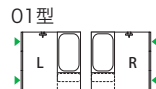

2020L 設計価格 **2,610,000円**
品番: SYL-2020L01-L/R
UB内寸 2,000mm×2,000mm
※標準浴槽はFP-1480です。※リフトは材工共別途



テヌート対応

オージー技研(株)



01型 02型
2024T 設計価格 **2,746,000円**
品番: SYL-2024T01/02-L/R
UB内寸 2,000mm×2,410mm
[詳細 P53▶](#)
※浴槽・リフトは材工共別途



01型
2020T 設計価格 **2,204,000円**
品番: SYL-2020T01-L/R
UB内寸 2,000mm×2,010mm
[詳細 P53▶](#)
※浴槽・リフトは材工共別途



リフト

リフトの設置に対応しています。P18で紹介しています。

リフト付シャワーキャリー

(株)いうらリフト付シャワーキャリーの設置に対応しています。P8、P10で紹介しています。

浴槽変更

浴槽のサイズ変更やレイアウト変更に対応しています。詳しくはP19をご覧ください。

車いす

車椅子の回転スペース(φ1,500mm)を確保しています。

進化

設置後に介護度や使用状況に合わせて浴槽タイプを変更できます。※部材と工事が別途必要となります。

ゆとりけあ
PROVE

一般浴槽

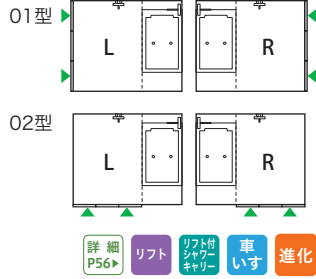

2024D・A・E

浴槽FP-1275Vサイズ 品番:SYX-2024D01/02-L/R 設計価格 3,270,000円
UB内寸 2,000mm×2,400mm

浴槽FP-1475Vサイズ 品番:SYX-2024A01/02-L/R 設計価格 3,272,000円
UB内寸 2,000mm×2,400mm

浴槽FP-1675Vサイズ 品番:SYX-2024E01/02-L/R 設計価格 3,718,000円
UB内寸 2,000mm×2,400mm

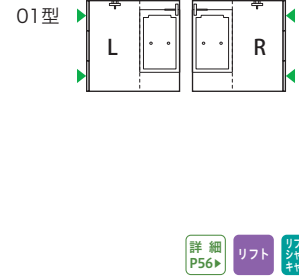

2020D・A・E

浴槽FP-1275Vサイズ 品番:SYX-2020D01-L/R 設計価格 2,810,000円
UB内寸 2,000mm×2,000mm

浴槽FP-1475Vサイズ 品番:SYX-2020A01-L/R 設計価格 2,830,000円
UB内寸 2,000mm×2,000mm

浴槽FP-1675Vサイズ 品番:SYX-2020E01-L/R 設計価格 3,258,000円
UB内寸 2,000mm×2,000mm

リフト付シャワーキャリー対応(レール収納型)

(株)いaura

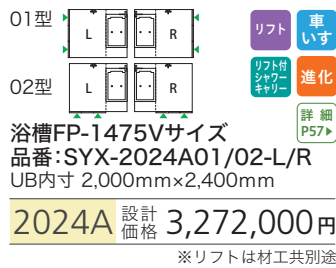

アビット・ボランテ・ボランテエコ・パンジーi対応

(株)アmano・オージー技研(株)・酒井医療(株)

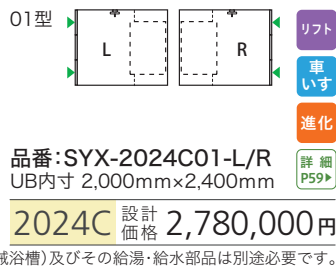

フラット床

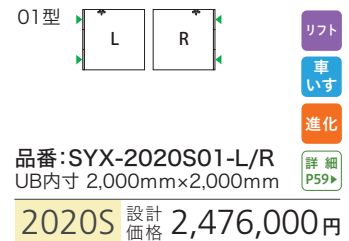
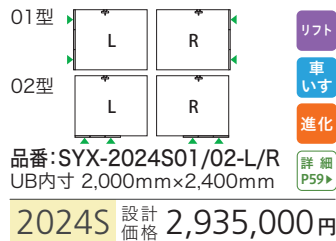

※介護入浴機器は材工共別途となります。表示の価格には含まれておりません。 ※掲載の商品は予告なく仕様・価格を変更する場合があります。
※表示の価格には消費税は含まれておりません。 ※印刷の都合上、実際の色とは若干異なる場合があります。

ゆとりけあ
3000X

寝浴対応

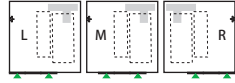

詳細
P68▶

品番:SYK-3030N-L/R/M

UB内寸 3,000mm×3,000mm

3030N

設計
価格 **4,500,000円**

※介護入浴機器(機械浴槽)及びその給湯・給水部品は別途必要です。

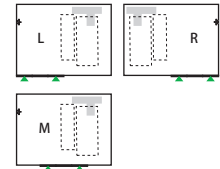
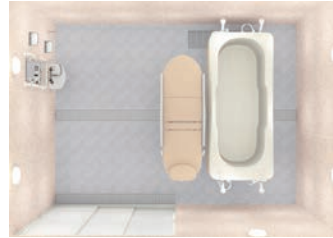

詳細
P69▶

品番:SYK-3040N-L/R/M

UB内寸 3,000mm×4,000mm

3040N

設計
価格 **5,900,000円**

※介護入浴機器(機械浴槽)及びその給湯・給水部品は別途必要です。

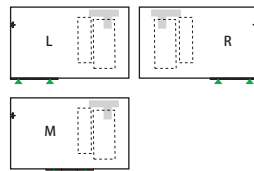
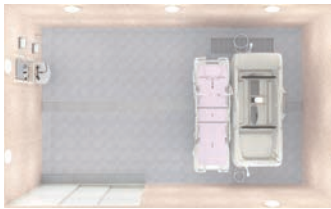

詳細
P70▶

品番:SYK-3050N-L/R/M

UB内寸 3,000mm×5,000mm

3050N

設計
価格 **6,990,000円**

※介護入浴機器(機械浴槽)及びその給湯・給水部品は別途必要です。

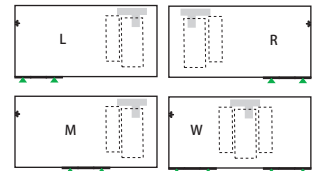

詳細
P71▶

品番:SYK-3060N-L/R/M/W

UB内寸 3,000mm×6,000mm

3060N

設計
価格 **8,500,000円**

※介護入浴機器(機械浴槽)及びその給湯・給水部品は別途必要です。

チェア浴対応

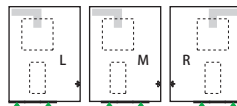

詳細
P72▶

品番:SYK-3040C-L/R/M

UB内寸 3,000mm×4,000mm

3040C

設計
価格 **5,900,000円**

※介護入浴機器(機械浴槽)及びその給湯・給水部品は別途必要です。

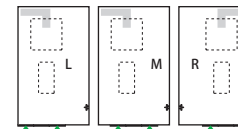

詳細
P73▶

品番:SYK-3050C-L/R/M

UB内寸 3,000mm×5,000mm

3050C

設計
価格 **6,990,000円**

※介護入浴機器(機械浴槽)及びその給湯・給水部品は別途必要です。

介護ゆとりくす あらゆるニーズに対応可能なフルオーダーシステムバス



共同浴向け

詳細
P79▶

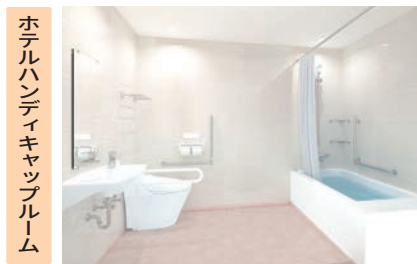

ホテルハンディキャップルーム

詳細
P94▶

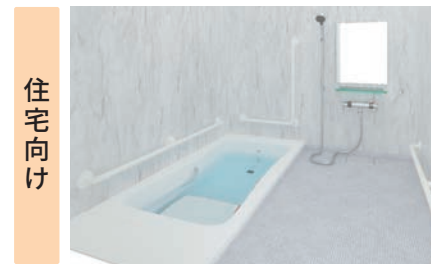

住宅向け

詳細
P98▶

※介護入浴機器は材工共別途となります。表示の価格には含まれておりません。 ※掲載の商品は予告なく仕様・価格を変更する場合があります。
※表示の価格には消費税は含まれておりません。 ※印刷の都合上、実際の色とは若干異なる場合があります。

設計プランニング

個浴	P32
特別浴	P34
共同浴	P36

個浴

個浴とは家庭のお風呂のような1人用の浴槽を使い、介助を受けながら1人ずつ入浴する浴室です。1人ずつ入浴するため、プライバシーが保たれます。

リフト浴

- 介助者様の負担軽減
- 座位入浴、車椅子入浴などの入浴方法が可能

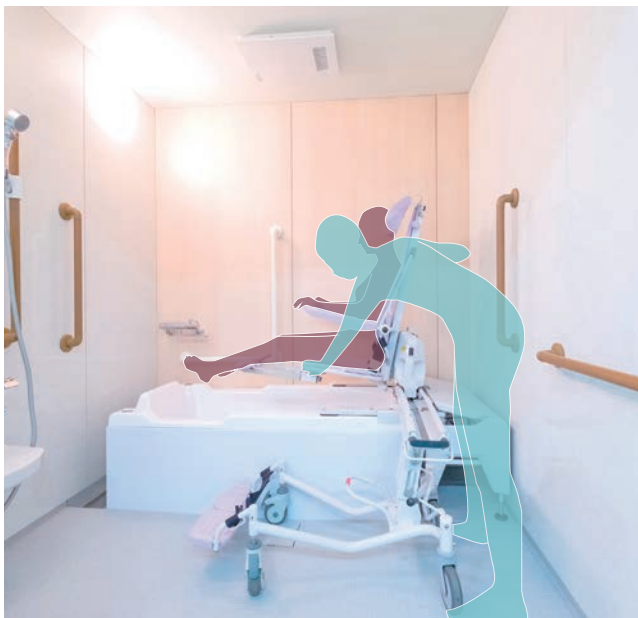

対応商品 >> 介護ゆとりくす ゆとりあ ベーシック ゆとりあ PROVE

一般浴槽

- 日常生活に近い感覚で入浴可能
- 2方向、3方向からの介助が可能
- 移乗台を使った出入りが可能



対応商品 >> 介護ゆとりくす ゆとりあ ベーシック ゆとりあ PROVE

小型介護入浴機器 (パンジー・アビット・ボランテ・ボランテエコ)

- 介助者の負担軽減
- 移乗しやすい設計
- 省スペースで設置可能



対応商品 >> 介護ゆとりくす ゆとりあ ベーシック ゆとりあ PROVE

重度化対応、用途変更

- 将来の重度化に備えることが可能
- 浴室全体を入れ替えずに、浴槽部のみを入れ替え工事で使い方を変更、用途変更に対応可能

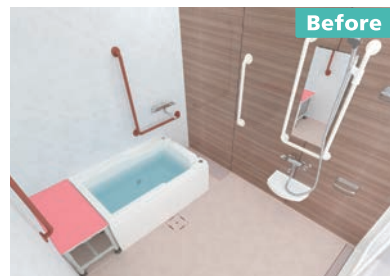

(例) 10年後に、浴槽部を機械浴槽へ入替工事



対応商品 >> ゆとりあ PROVE

浴槽の介助方向

浴槽タテ置き3方向介助

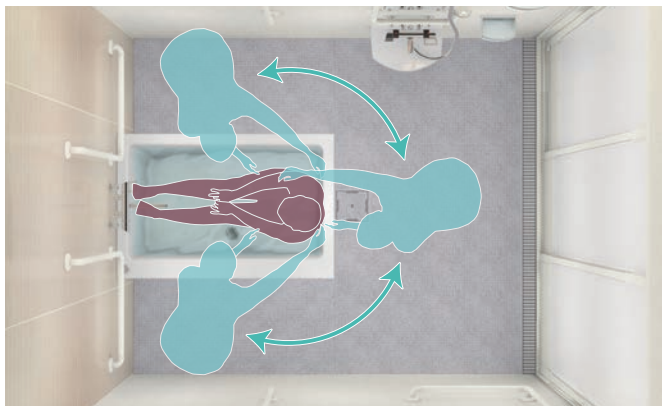

浴槽ヨコ置き3方向介助

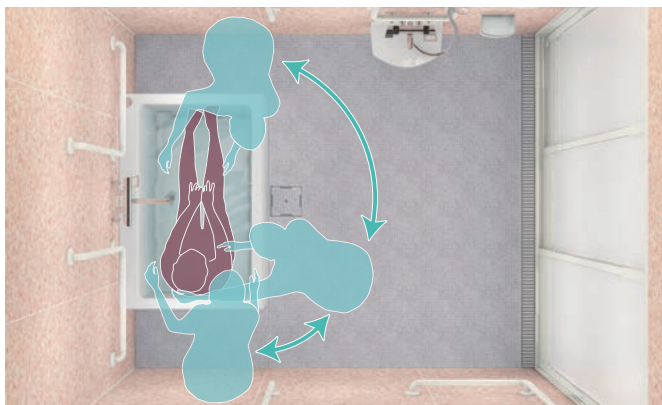

浴槽ヨコ置き2方向介助

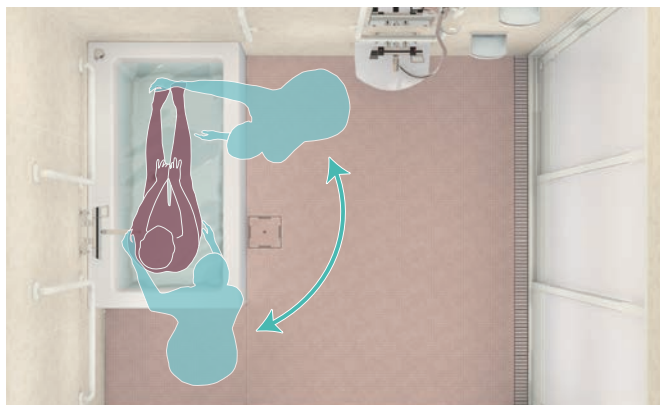

洗い場サイズ

洗い場幅1600サイズ(推奨)

- シャワー用キャリアを利用して十分なスペースを確保
- 左右からの介助にゆとりのあるスペース



洗い場幅1200サイズ(推奨)

- シャワー用キャリアを利用して十分なスペースを確保



洗い場幅800サイズ

- 浴室スペースに制約がある場合に



特別浴

特別浴とは、小型から大型の介護入浴機器（機械浴槽）を利用して入浴する浴室です。

寝浴 寝浴とは、介護入浴機器（機械浴槽）を利用して寝たまの姿勢で入浴することです。



対応商品 >> [介護ゆとりっくす](#) ゆとりけあ 3000X



マリンコートリモ
株式会社アマノ



エレベートバス
酒井医療株式会社



ジュスト
オージー技研株式会社



ジュストデビュー
オージー技研株式会社

チェア浴 チェア浴とは、介護入浴機器（機械浴槽）を利用して座ったままの姿勢で入浴することです。



対応商品 >> [介護ゆとりっくす](#) ゆとりけあ 3000X



カトレア
酒井医療株式会社



トゥッティ
オージー技研株式会社



シャトル
株式会社アマノ



ルーミイ
株式会社アマノ

シャワー浴 シャワー浴とは、介護入浴機器（機械浴槽）を利用してシャワーを浴びて洗体する入浴のことです。



対応商品 >> [介護ゆとりっくす](#) ゆとりけあ 3000X



セレーノ
オージー技研株式会社



エチュード
株式会社アマノ



アラエル
酒井医療株式会社



PAO
酒井医療株式会社

浴室スペースの検討

寝浴

■ゆとりけあ3000XのSYK3030Nは、標準的な寝浴タイプの入浴介護機器設置に対応する最小規格サイズです。洗い場スペースは1,800mm程度と十分に確保しています。

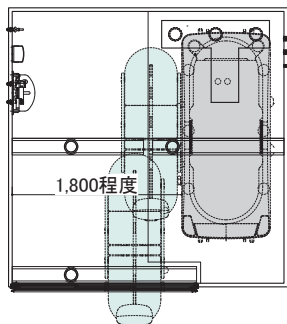

3,000mm×3,000mm (SYK3030N)
参考プラン P68

■ゆとりけあ3000XのSYK3050Nは、洗い場スペースを3,500mm程度確保しており、ストレッチャーの動線もスムーズです。浴室内で移動用ストレッチャーからの載せ替えも可能です。浴槽と壁の間も500mm程度のスペースがあるため、両側からの介助が可能で、清掃性も良いです。

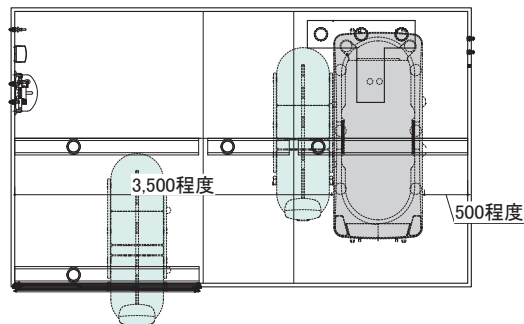

3,000mm×5,000mm (SYK3050N)
参考プラン P70

チェア浴

■ゆとりけあ3000XのSYK3040Cは、洗い場スペースを1,800mm程度確保しています。最小限のスペースで無駄のないレイアウトです。

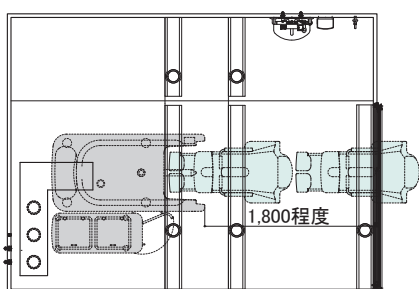

3,000mm×4,000mm (SYK3040C)
参考プラン P72

■ゆとりけあ3000XのSYK3050Cは、洗い場スペースを2,800mm程度確保しています。車椅子等の動線もスムーズで、ゆとりのあるレイアウトです。

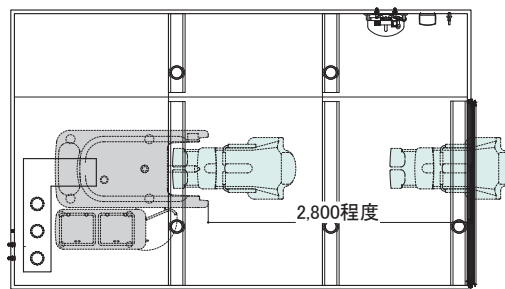

3,000mm×5,000mm (SYK3050C)
参考プラン P73

脱衣スペースもストレッチャーの動線を検討

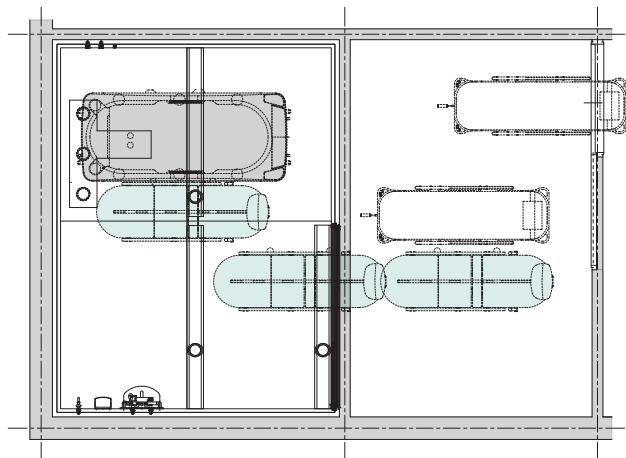

■ストレッチャーや車椅子等の動線や乗せかえスペースも考慮して、脱衣室および浴室を設計する必要があります。

詳しくは介護入浴機器（機械浴槽）メーカー様にご相談ください。

共同浴

共同浴とは、複数人で同時に入浴することを想定した浴室です。

浴槽サイズの選定

カラー: ホワイト



材質: FRP

2人程度

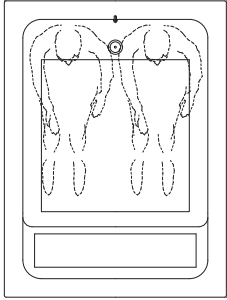

FP-1612

サイズ: 1,599mm×1,198mm

ステップ付

浴槽詳細 P108 参考プラン P78

3人程度

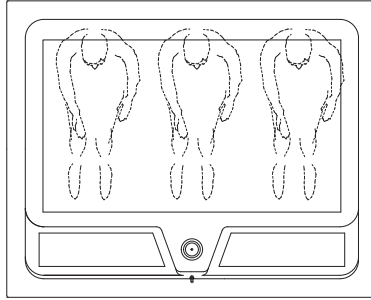

FP-2016

サイズ: 1,996mm×1,598mm

ステップ付

浴槽詳細 P108

3~5人程度

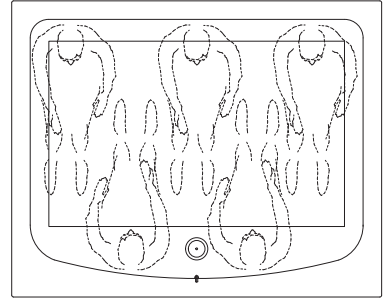

FP-2016N

サイズ: 1,995mm×1,598mm

ステップなし

浴槽詳細 P109 参考プラン P79

4~7人程度

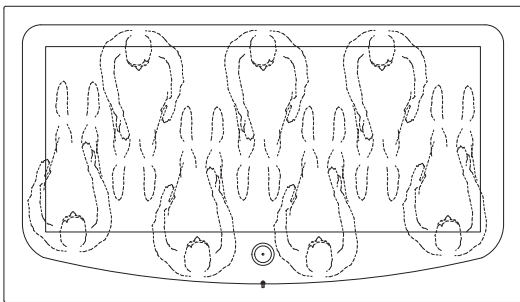

GFP-2816N

サイズ: 2,795mm×1,598mm

ステップなし

浴槽詳細 P109 参考プラン P80

8人以上

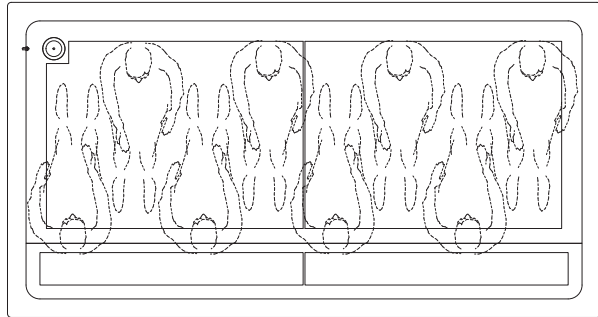

特注浴槽

8人以上同時に入浴する場合は、特注浴槽で対応可能です。

参考サイズ: 3,200mm×1,700mm

ステップ付

浴槽詳細 P111

洗い場スペース

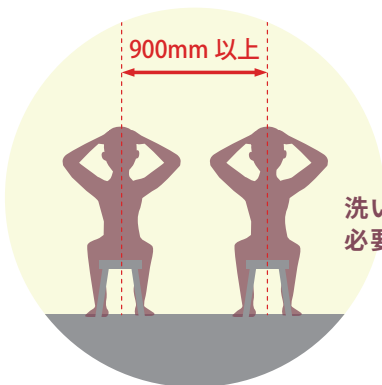

900mm 以上

洗い場に
必要なスペース

洗い場の間隔は900mm以上
確保することを推奨します。

プラン例

浴槽FP-2016N、洗い場6箇所の参考プラン(詳細P79)

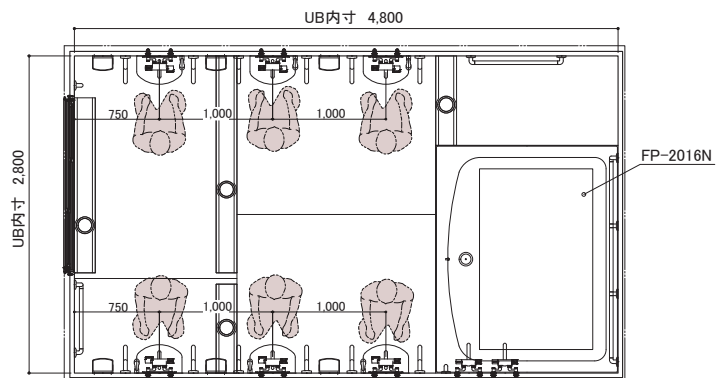

対応商品 >> [介護ゆとりくさ](#)

※特注浴槽の標準色はホワイトですが、その他の特殊色(単色のみ)にすることも可能です。お問合せください。
※FRP浴槽は24時間(循環)風呂には対応していません。

高齢者施設・病院向けプラン 個浴

- | 一般浴槽タイプ…………… P38
- | 連結タイプ…………… P44
- | 機械浴タイプ…………… P46
- | リフト対応タイプ…………… P48
- | 重度化対応・用途変更タイプ… P56
- | 施工事例…………… P60



ゆとりけあ
ベーシック
規格サイズ

浴槽タテ置き3方向介助 2028B

リフト
車いす

2,000mm×2,800mmの規格サイズのシステムバスです。浴槽はタテ置きで、長辺側2方向、短辺側1方向の3方向からの介助が可能です。洗い場スペースは大きく確保しています。

システムバス内寸 2,000mm×2,800mm

2028B

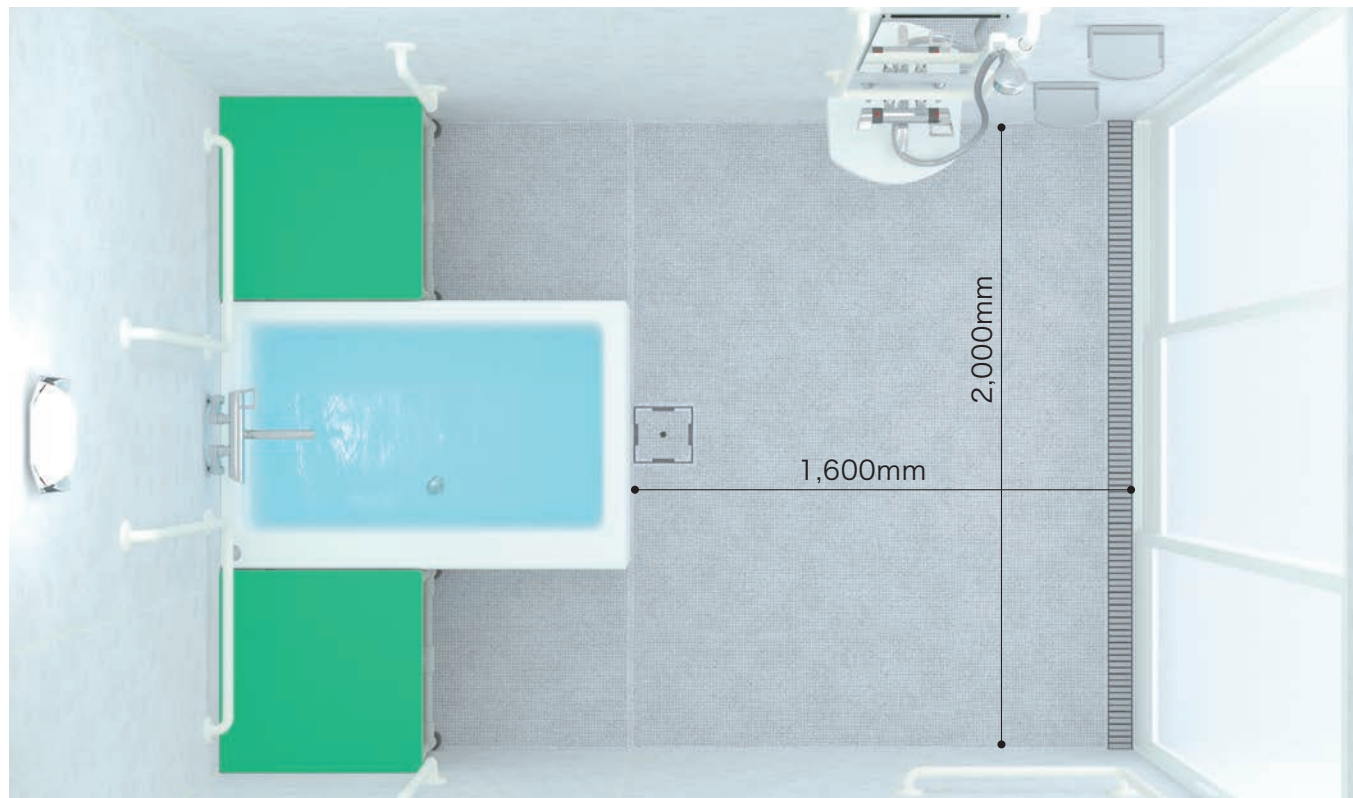

本体

床:FRP(ミディアムグレー)
壁:ハイグレードパネル(フロストホワイト)+204,000円
天井:フラットパネル(オフホワイト)
浴槽:FP-1280W(ホワイト)
エプロン:ABS(ホワイト)

標準設備機器

三枚引き戸(両把手)	スライドシャワーフック
LED薄型照明×3	サーモシャワー水栓
アクリル化粧棚×2	(スイッチシャワー、2mホース)
洗面器台	サーモ壁付浴槽水栓
I型手すり(600)×2	移乗台(グリーン)×2
L型手すり(800*600)×3	ミラー
U型手すり(400*800)	その他設備部材

01型

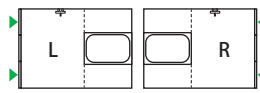

品番:SYB-2028B01-L/R
図面 P118

02型

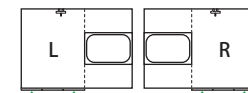

品番:SYB-2028B02-L/R

SYB-2028B01-L/R		
SYB-2028B02-L/R	標準プラン	2,888,000円
SYB-2028B01-R	写真セット価格	3,092,000円

※02型は床の構造が01型と一部異なります。 ※掲載の商品は予告なく仕様・価格を変更する場合があります。
※表示の価格には消費税は含まれておりません。 ※印刷の都合上、実際の色とは若干異なる場合があります。

浴槽タテ置き3方向介助 2024B

2,000mm×2,400mmの規格サイズのシステムバスです。浴槽はタテ置きで、長辺側2方向、短辺側1方向の3方向からの介助が可能です。洗い場スペースも十分に確保しています。

2024B

システムバス内寸 2,000mm×2,400mm

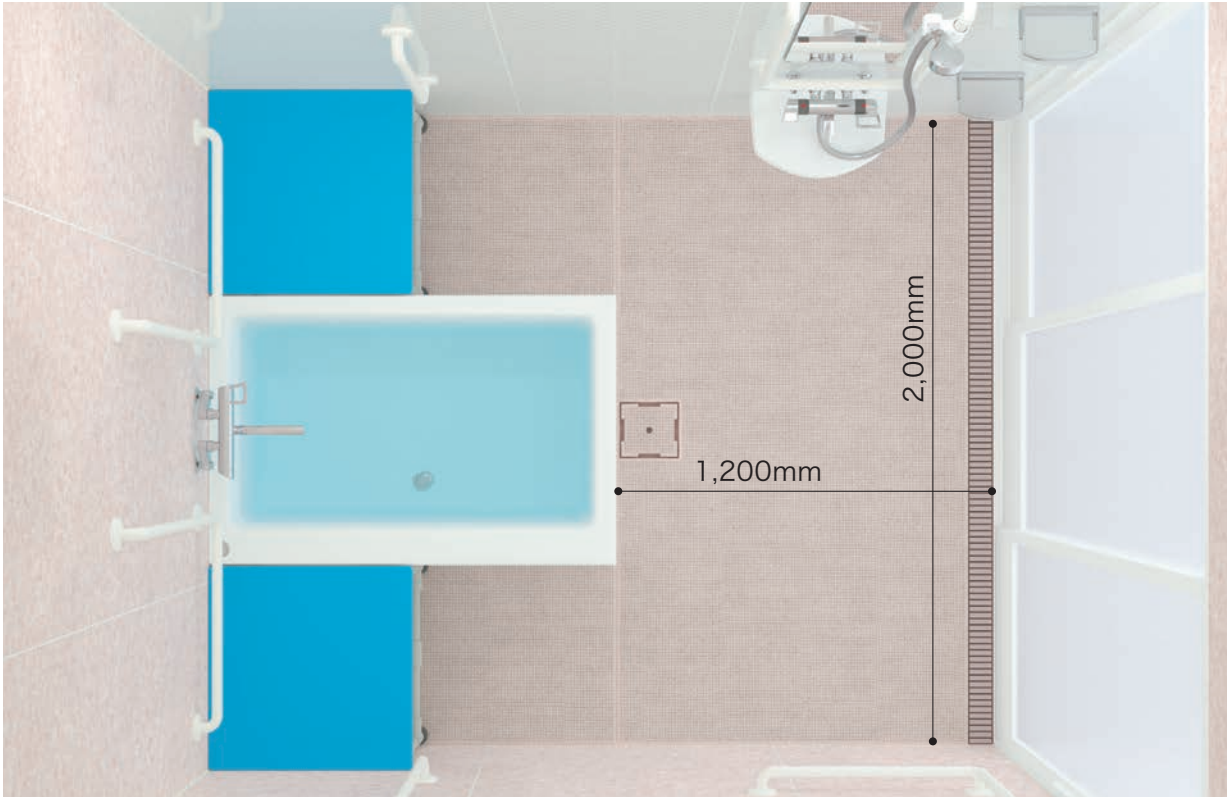

本体

床:FRP(ライトブラウン)
壁:3面 スタンダードパネル(エンボスピンク)
1面 ハイグレードパネル(オペラパールホワイト)+46,000円
天井:フラットパネル(オフホワイト)
浴槽:FP-1280W(ホワイト)
エプロン:ABS(ホワイト)

標準設備機器

三枚引き戸(両把手)	スライドシャワーフック
LED薄型照明×2	サーモシャワー水栓
アクリル化粧棚×2	(スイッチシャワー、2mホース)
洗面器台	サーモ壁付浴槽水栓
I型手すり(600)×2	移乗台(ブルー)×2
L型手すり(600*800)×3	ミラー
U型手すり(400*800)	その他設備部材

01型

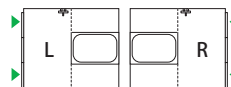

品番:SYB-2024B01-L/R
図面 P119

SYB-2024B01-L/R 標準プラン 2,719,000円

SYB-2024B01-R 写真セット価格 2,765,000円

ゆとりけあ
ベーシック
規格サイズ

浴槽ヨコ置き3方向介助 2024A

リフト リフト付シャワーキャリー 浴槽変更 車いす

2,000mm×2,400mmの規格サイズのシステムバスです。浴槽はヨコ置きで、長辺側1方向、短辺側2方向の3方向からの介助が可能です。洗い場スペースは大きく確保しています。

システムバス内寸 2,000mm×2,400mm

2024A



本体

床:FRP(ライトブラウン)
壁:3面 ハイグレードパネル(ミリカストリームヨコ)
1面 ハイグレードパネル(カオリチークヨコ)+184,000円
天井:フラットパネル(オフホワイト)
浴槽:FP-1280W(ホワイト)
エプロン:ABS(ホワイト)

標準設備機器

三枚引き戸(両把手)	スライドシャワーフック
LED薄型照明×2	サーモシャワー水栓
アクリル化粧棚×2	(スイッチシャワー、2mホース)
洗面器台	サーモ壁付浴槽水栓
I型手すり(600)×2	移乗台(ピンク)×2
L型手すり(600*800)×3	ミラー
U型手すり(400*800)	その他設備部材

01型

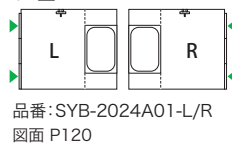

SYB-2024A01-L/R
SYB-2024A02-L/R

SYB-2024A01-R

02型

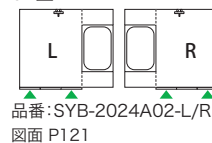

標準プラン

2,775,000円

写真セット価格

2,959,000円

※浴槽のサイズ変更やレイアウト変更に対応しています。詳しくはP19をご覧ください。 ※02型は床の構造が01型と一部異なります。 ※掲載の商品は予告なく仕様・価格を変更する場合があります。 ※表示の価格には消費税は含まれておりません。 ※印刷の都合上、実際の色とは若干異なる場合があります。

ゆとりけあ
ベーシック
規格サイズ

浴槽ヨコ置き3方向介助 2020A

リフト
リフト付
シャワー
キャリア
浴槽
変更

2,000mm×2,000mmの規格サイズのシステムバスです。浴槽はヨコ置きで、長辺側1方向、短辺側2方向の3方向からの介助が可能です。洗い場スペースも十分に確保しています。

2020A

システムバス内寸 2,000mm×2,000mm

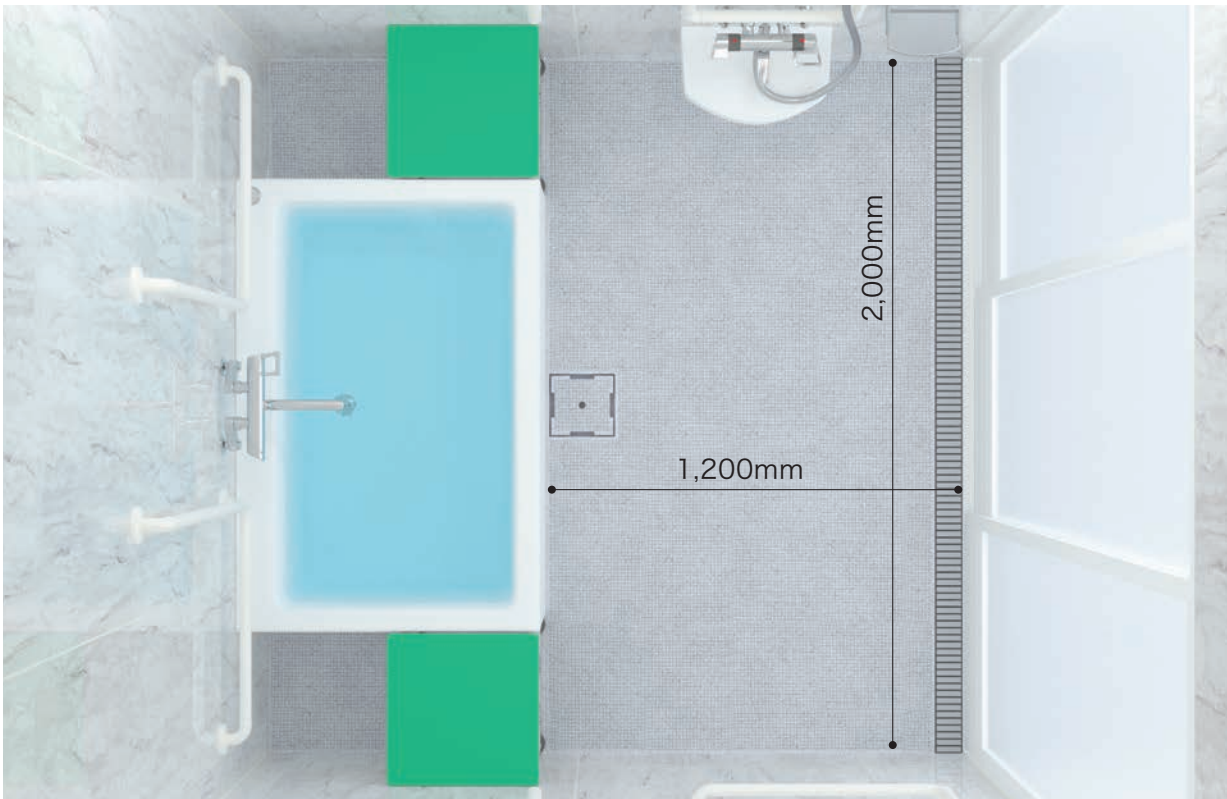

本体

床:FRP(ミディアムグレー)
壁:ハイグレードパネル(オーロラマーブル)+168,000円
天井:フラットパネル(オフホワイト)
浴槽:FP-1280W(ホワイト)
エプロン:ABS(ホワイト)

標準設備機器

三枚引き戸(両把手)	スライドシャワーフック
LED薄型照明×2	サーモシャワー水栓
アクリル化粧棚×2	(スイッチシャワー、2mホース)
洗面器台	サーモ壁付浴槽水栓
I型手すり(600)×2	移乗台(グリーン)×2
L型手すり(800*600)×3	ミラー
U型手すり(400*800)	その他設備部材

01型



品番:SYB-2020A01-L/R
図面 P122

SYB-2020A01-L/R 標準プラン 2,134,000円

SYB-2020A01-R 写真セット価格 2,302,000円

※浴槽のサイズ変更やレイアウト変更に対応しています。詳しくはP19をご覧ください。
※掲載の商品は予告なく仕様・価格を変更する場合があります。 ※表示の価格には消費税は含まれておりません。 ※印刷の都合上、実際の色とは若干異なる場合があります。

ゆとりけあ
ベーシック
規格サイズ

浴槽ヨコ置き2方向介助 1624A

リフト
リフト付
シャワー
キャリー
浴槽
変更

1,600mm×2,400mmの規格サイズのシステムバスです。浴槽はヨコ置きで、長辺側1方向、短辺側1方向の2方向からの介助が可能です。洗い場スペースは大きく確保しています。

システムバス内寸 1,600mm×2,400mm

1624A

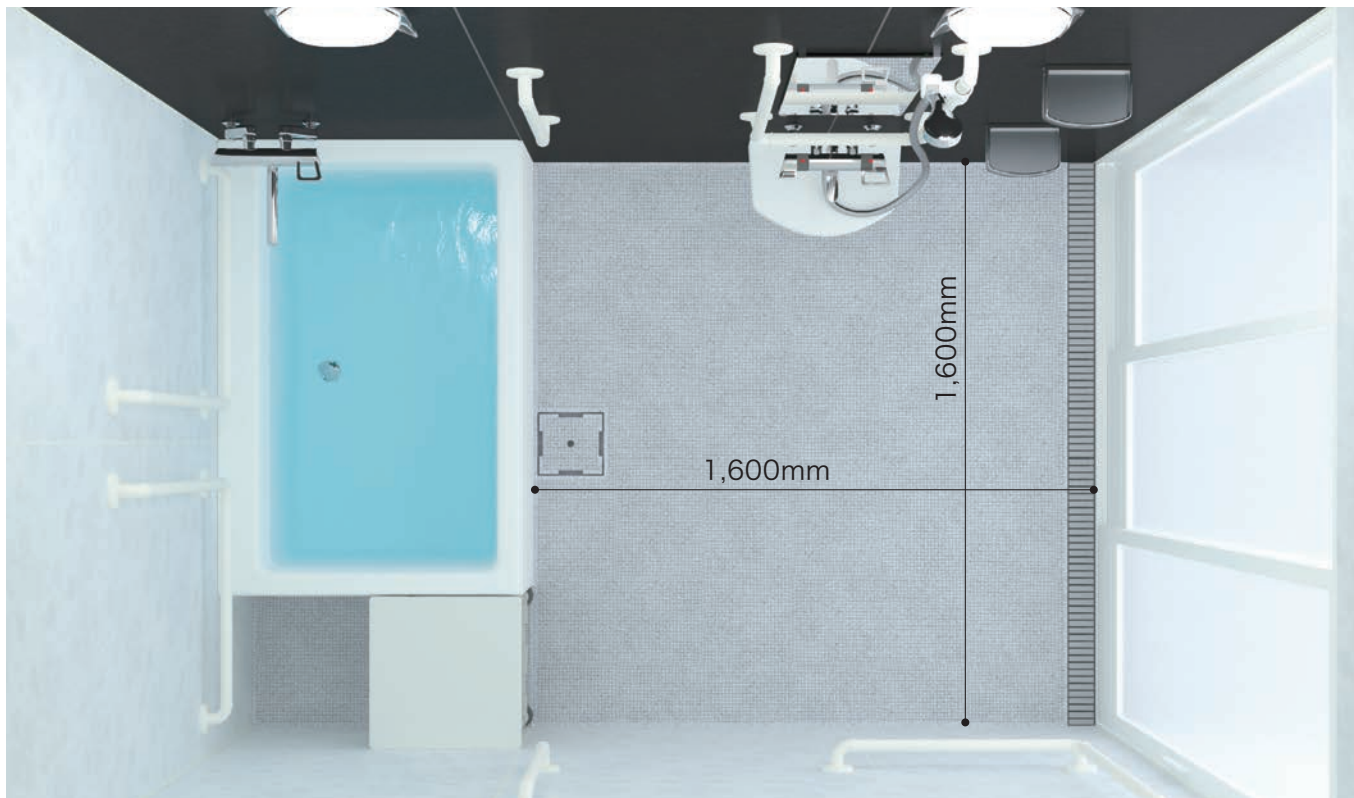

本体

床:FRP(ミディアムグレー)
壁:3面 ハイグレードパネル(フロストホワイト)
1面 ハイグレードパネル(ムーンシャドウ)+148,000円
天井:フラットパネル(オフホワイト)
浴槽:FP-1280W(ホワイト)
エプロン:ABS(ホワイト)

標準設備機器

三枚引き戸(両把手)	U型手すり(400*800)
LED薄型照明×2	スライドシャワーフック
アクリル化粧棚×2	サーモシャワー水栓(スイッチシャワー、2mホース)
洗面器台	サーモ壁付浴槽水栓
I型手すり(600)×2	移乗台(ホワイト)
L型手すり(600*800)×3	ミラー
	その他設備部材

01型



品番:SYB-1624A01-L/R
図面 P123

SYB-1624A01-L/R

SYB-1624A02-L/R

SYB-1624A01-R

02型



品番:SYB-1624A02-L/R

標準プラン

2,459,000円

写真セット価格

2,607,000円

※浴槽のサイズ変更やレイアウト変更に対応しています。詳しくはP19をご覧ください。 ※02型は床の構造が01型と一部異なります。 ※掲載の商品は予告なく仕様・価格を変更する場合があります。 ※表示の価格には消費税は含まれておりません。 ※印刷の都合上、実際の色とは若干異なる場合があります。

ゆとりけあ
ベーシック
規格サイズ

浴槽ヨコ置き2方向介助 1620A・1616A

リフト
リフト付
シャワー
キャリア
浴槽
変更
1620のみ 1620のみ

1,600mm×2,000mm/1,600mm×1,600mmの規格サイズのシステムバスです。浴槽はヨコ置きで、長辺側1方向、短辺側1方向の2方向からの介助が可能です。

1620A

システムバス内寸 1,600mm×2,000mm



本体

床:FRP(ミディアムグレー)
壁:ハイグレードパネル(オペラパールホワイト)+128,000円
天井:フラットパネル(オフホワイト)
浴槽:FP-1280W(ホワイト)
エプロン:ABS(ホワイト)

標準設備機器

三枚引き戸(両把手)	スライドシャワーフック
LED薄型照明×2	サーモシャワー水栓
アクリル化粧棚×2	(スイッチシャワー、2mホース)
洗面器台	サーモ壁付浴槽水栓
I型手すり(600)×2	移乗台(ブルー)
L型手すり(800*600)×3	ミラー
U型手すり(400*800)	その他設備部材

01型



品番:SYB-1620A01-L/R
図面 P124

SYB-1620A01-L/R 標準プラン 1,860,000円

SYB-1620A01-R 写真セット価格 1,988,000円

1616A

システムバス内寸 1,600mm×1,600mm



本体

床:FRP(ライトブラウン)
壁:ハイグレードパネル(カオルヒノキライト)+128,000円
天井:フラットパネル(オフホワイト)
浴槽:FP-1280W(ホワイト)
エプロン:ABS(ホワイト)

標準設備機器

三枚引き戸(両把手)	スライドシャワーフック
LED薄型照明×2	サーモシャワー水栓
アクリル化粧棚×2	(スイッチシャワー、2mホース)
洗面器台	サーモ壁付浴槽水栓
I型手すり(600)×2	ミラー
L型手すり(600*800)×3	手すり色変更(ブラウン)+29,000円
U型手すり(400*800)	その他設備部材

01型



品番:SYB-1616A01-L/R
図面 P125

SYB-1616A01-L/R 標準プラン 1,611,000円

SYB-1616A01-R 写真セット価格 1,768,000円

※浴槽のサイズ変更やレイアウト変更に対応しています。詳しくはP19をご覧ください。 ※02型は床の構造が01型と一部異なります。 ※掲載の商品は予告なく仕様・価格を変更する場合があります。 ※表示の価格には消費税は含まれておりません。 ※印刷の都合上、実際の色とは若干異なる場合があります。

ゆとりけあ
ベーシック
規格サイズ

3方向介助 2台連結(横幅4,000)

2,000mm×2,400mmの2台連結/2,000mm×2,000mmの2台連結の規格サイズのシステムバスです。浴槽はヨコ置きで、長辺側1方向、短辺側2方向の3方向からの介助が可能です。2台の個浴を連結することで、介助者様の動線がスムーズになり、入浴者様のプライバシーを確保しやすくなっています。



※写真はSYB-2440A01です。

2440A システムバス内寸 2,000mm×2,400mm 2台連結

本体

床:FRP(ライトブラウン)
壁:ハイグレードパネル(カオリチークヨコ)+368,000円
天井:フラットパネル(オフホワイト)
浴槽:FP-1280W(ホワイト)×2
エプロン:ABS(ホワイト)

リフト
浴槽変更
リフト付シャワーキャリー
車いす

標準設備機器

三枚引き戸(両把手)×2
LED薄型照明×4
アクリル化粧棚×4
洗面器台×2
I型手すり(600)×4
L型手すり(600*800)×4
U型手すり(400*800)×2
スライドシャワーフック×2
サーモシャワー水栓(スイッチシャワー、2mホース)×2
サーモ壁付浴槽水栓×2
移乗台(グリーン)×4
ミラー×2
ユニット連結枠×1
その他設備部材

01型

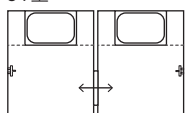

品番:SYB-2440A01
図面 P126

SYB-2440A01
標準プラン 5,745,000円

SYB-2440A01
写真セット価格 6,113,000円

2040A システムバス内寸 2,000mm×2,000mm 2台連結

本体

床:FRP
壁:スタンダードパネル
天井:フラットパネル(オフホワイト)
浴槽:FP-1280W(ホワイト)×2
エプロン:ABS(ホワイト)

リフト
浴槽変更
リフト付シャワーキャリー

標準設備機器

三枚引き戸(両把手)×2
LED薄型照明×4
アクリル化粧棚×4
洗面器台×2
I型手すり(600)×4
L型手すり(600*800)×4
U型手すり(400*800)×2
スライドシャワーフック×2
サーモシャワー水栓(スイッチシャワー、2mホース)×2
サーモ壁付浴槽水栓×2
移乗台×4
ミラー×2
ユニット連結枠×1
その他設備部材

01型

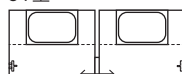

品番:SYB-2040A01

SYB-2040A01
標準プラン 4,660,000円

※掲載の商品は予告なく仕様・価格を変更する場合があります。 ※表示の価格には消費税は含まれておりません。
※対応機種以外の連結も組合せられる場合があります。詳細はお問合せください。 ※印刷の都合上、実際の色とは若干異なる場合があります。

ゆとりけあ
ベーシック
規格サイズ

2方向介助 2台連結(横幅3,200)

1,600mm×2,400mmの2台連結/1,600mm×2,000mmの2台連結の規格サイズのシステムバスです。
浴槽はヨコ置きで、長辺側1方向、短辺側1方向の2方向からの介助が可能です。2台の個浴を連結することで、介助者様の動線がスムーズになり、入浴者様のプライバシーを確保しやすくなっています。



※写真はSYB-2432A01です。

2432A システムバス内寸 1,600mm×2,400mm 2台連結

本体

床:FRP(ミディアムグレー)
壁:ハイグレードパネル(フロストホワイト)+296,000円
天井:フラットパネル(オフホワイト)
浴槽:FP-1280W(ホワイト)×2
エプロン:ABS(ホワイト)

リフト
浴槽
変更
リフト付
シャワー
キャリー

標準設備機器

三枚引き戸(両把手)×2
LED薄型照明×4
アクリル化粧棚×4
洗面器台×2
I型手すり(600)×4
L型手すり(600*800)×4
U型手すり(400*800)×2
スライドシャワーフック×2
サーモシャワー水栓(スイッチシャワー、2mホース)×2
サーモ壁付浴槽水栓×2
移乗台(ブルー)×2
ミラー×2
ユニット連結枠×1
その他設備部材

SYB-2432A01
標準プラン 5,112,000円

SYB-2432A01
写真セット価格 5,408,000円

01型

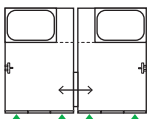

品番:SYB-2432A01
図面 P126

2032A システムバス内寸 1,600mm×2,000mm 2台連結

本体

床:FRP
壁:スタンダードパネル
天井:フラットパネル(オフホワイト)
浴槽:FP-1280W(ホワイト)×2
エプロン:ABS(ホワイト)

リフト
浴槽
変更
リフト付
シャワー
キャリー

標準設備機器

三枚引き戸(両把手)×2
LED薄型照明×4
アクリル化粧棚×4
洗面器台×2
I型手すり(600)×4
L型手すり(600*800)×4
U型手すり(400*800)×2
スライドシャワーフック×2
サーモシャワー水栓(スイッチシャワー、2mホース)×2
サーモ壁付浴槽水栓×2
移乗台×2
ミラー×2
ユニット連結枠×1
その他設備部材

01型

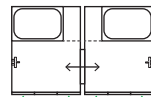

品番:SYB-2032A01

SYB-2032A01
標準プラン 3,914,000円

※掲載の商品は予告なく仕様・価格を変更する場合があります。 ※表示の価格には消費税は含まれておりません。
※対応機種以外の連結も組合せられる場合があります。詳細はお問合せください。 ※印刷の都合上、実際の色とは若干異なる場合があります。

ゆとりけあ
ベーシック
規格サイズ

介護入浴機器対応 (アビット・ボランテ・ボランテエコ・パンジーi)

介護入浴機器(機械浴槽)に対応した規格サイズのシステムバスです。
介助者様の負担を大きく軽減することができます。

2024C

システムバス内寸 2,000mm×2,400mm

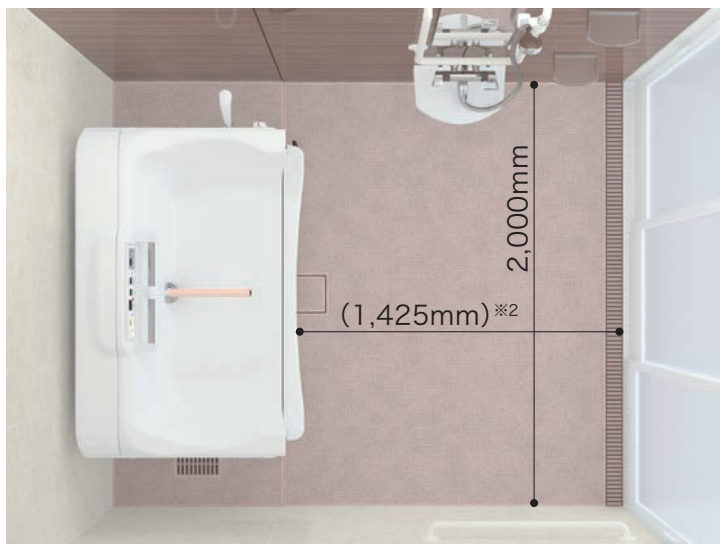

アビット
A77R

AMANO
(株)アマノ



ボランテ
HK-771
ボランテエコ
HK-775

OG Wellness
オージー技研(株)



パンジーi※1
PNS-300/
310/320

SAKAImed
酒井医療(株)



本体

床:FRP(ライトブラウン)
壁:3面 スタンドパネル(エンボスアイボリー)
1面 ハイグレードパネル(カオリチークヨコ)+46,000円
天井:フラットパネル(オフホワイト)

標準設備機器

三枚引き戸(両把手) スライドシャワーフック
LED薄型照明×2 サーモシャワー水栓
アクリル化粧柵×2 (スイッチシャワー、2mホース)
洗面器台 ミラー
I型手すり(800) その他設備部材
U型手すり(400*800)

介護入浴機器:材工共別途
介護入浴機器用給水給湯:給水栓エルボまでUB工事
(以降接続:材工共別途)

01型

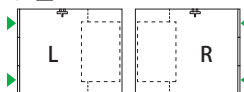

品番:SYB-2024C01-L/R
図面 P127

SYB-2024C01-L/R 標準プラン 2,217,000円

SYB-2024C01-R 写真セット価格 2,263,000円

2020C

システムバス内寸 2,000mm×2,000mm



01型

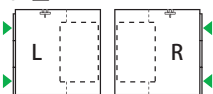

品番:SYB-2020C01-L/R

SYB-2020C01-L/R

標準プラン 1,871,000円

SYB-2020C01-R

写真
セット価格 2,039,000円

アビット A77R

AMANO



ボランテ HK-771
ボランテエコ HK-775
OG Wellness

パンジーi※1

PNS-300/310/320

SAKAImed



1624C

SYB-1624C01-L/R

システムバス内寸
1,600mm×2,400mm

標準プラン

1,916,000円

01型

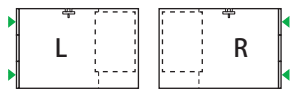

品番:SYB-1624C01-L/R



パンジーi※1

PNS-300/
310/320

SAKAImed

1620C

SYB-1620C01-L/R

システムバス内寸
1,600mm×2,000mm

標準プラン

1,526,000円

01型

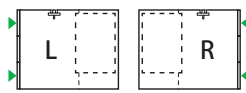

品番:SYB-1620C01-L/R



パンジーi※1

PNS-300/
310/320

SAKAImed

※掲載の商品は予告なく仕様・価格を変更する場合があります。 ※介護入浴機器(機械浴槽)及びその給湯・給水部品は別途必要です。
※表示の価格には消費税は含まれておりません。 ※印刷の都合上、実際の色とは若干異なる場合があります。
※1:洗い場パンと浴槽設置面に段差ができるため、トランスファー手すりはご使用できません。 ※2:設置する介護入浴機器により寸法が異なります。

介護 **ゆとりっくす**

オーダー

介護入浴機器対応(ユニバス)

ユニバス(酒井医療㈱)設置に対応した、2,200mm×2,400mmのオーダーメイドのシステムバスです。1台でさまざまな入浴スタイルに対応でき、車椅子入浴の方にも、家庭的な入浴を提供できます。

2224 サイズ

システムバス内寸 2,200mm×2,400mm



本体

床:FRP(ライトブラウン)
壁:ハイグレードパネル(ミリカストリームヨコ)
天井:フラットパネル(オフホワイト)

設備機器

三枚引き戸(両把手)
LED薄型照明×3
アクリル化粧棚×2
U型手すり(400*800)
スライドシャワーフック
壁付サーモシャワー水栓
(スイッチシャワー、2mホース)
ミラー
その他設備部材
ユニバス(UCB-100)※材工共別途

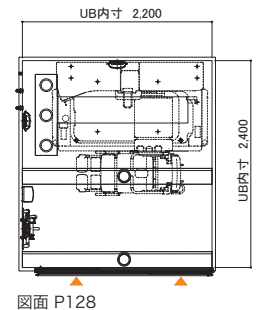

参考価格 4,520,000円

ユニバス UCB-100

さまざまな入浴スタイルに1台で対応できます。

SAKAImed



直接入浴



座面入浴



車椅子入浴

※掲載の商品は予告なく仕様・価格を変更する場合があります。 ※介護入浴機器(機械浴槽)及びその給湯・給水部品は別途必要です。
※表示の価格には消費税は含まれておりません。 ※印刷の都合上、実際の色とは若干異なる場合があります。

ゆとりけあ
PROVE
規格サイズ

リフト付シャワーキャリー対応 PROVE浴槽(レール収納型)



納入後に浴槽側の入れ替え工事のみで浴槽サイズ・用途変更が可能なPROVEシリーズです。リフト付シャワーキャリー(株いうら)の設置に対応したタイプです。浴槽はリフト設置に配慮して設計されています。

2024A 1400サイズ浴槽



システムバス内寸 2,000mm×2,400mm

本体	設備機器
床:FRP(ミディアムグレー)	三枚引き戸(両把手)
壁:ハイグレードパネル(オーロラマープル) +184,000円	LED薄型照明 x2
天井:フラットパネル(オフホワイト)	アクリル化粧棚 x2
浴槽:FP-1475V(ホワイト)	洗面器台
エプロン:ABS(ホワイト)	サーモシャワー水栓 (スイッチシャワー、2mホース)
01型	サーモ壁付浴槽水栓
品番:SYX-2024A01-L/R	スライドシャワーフック
02型	U型手すり(400*800)
品番:SYX-2024A02-L/R	I型手すり(600)×2
	L型手すり(800*600)×2
	ミラー
	その他設備部材
	SYX-2024A01-L/R
	SYX-2024A02-L/R
	標準プラン 3,272,000円

SYX-2024A01-R 写真セット価格 **3,456,000円**

2020A

SYX-2020A01-L/R	01型
システムバス内寸 2,000mm×2,000mm	
標準プラン 2,830,000円	

2024E 1600サイズ浴槽

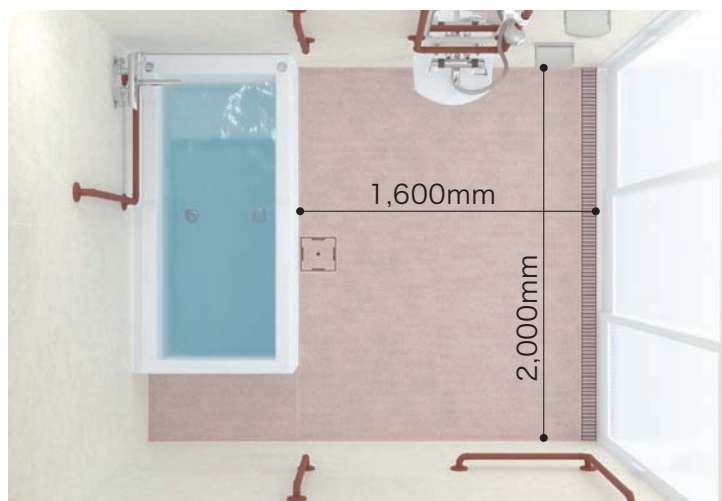

システムバス内寸 2,000mm×2,400mm

本体	設備機器
床:FRP(ライトブラウン)	三枚引き戸(両把手)
壁:スタンダードパネル(エンボスアイボリー)	LED薄型照明 x2
天井:フラットパネル(オフホワイト)	アクリル化粧棚 x2
浴槽:FP-1675V(ホワイト)	洗面器台
エプロン:ABS(ホワイト)	サーモシャワー水栓 (スイッチシャワー、2mホース)
01型	サーモ壁付浴槽水栓
品番:SYX-2024E01-L/R	スライドシャワーフック
02型	U型手すり(400*800)
品番:SYX-2024E02-L/R	I型手すり(600)×2
	L型手すり(800*600)×2
	ミラー
	手すり色変更(ブラウン) +29,000円
	その他設備部材
SYX-2024E01-L/R	標準プラン 3,718,000円
SYX-2024E02-L/R	

SYX-2024E01-R 写真セット価格 **3,747,000円**

リフト付シャワーキャリー 別売品

吊りあげることなく簡単に入浴していただける入浴リフト。

■キャリーLS-500 ・1,780,000円※非課税 ・耐荷重100kg ・電動チルト機能付 ・収納式またぎサポート付	■キャリーLS-310 ・1,300,000円 ・※非課税 ・耐荷重80kg	■レールLTC-100 ・350,000円(税別) ・後付けが可能・レール収納付
---	--	---

※02型は床の構造が01型と一部異なります。 ※掲載の商品は予告なく仕様・価格を変更する場合があります。
 ※表示の価格には消費税は含まれておりません。 ※印刷の都合上、実際の色とは若干異なる場合があります。

ゆとりけあ
ベーシック
規格サイズ

リフト付シャワーキャリー対応 2方向介助(デッキカウンター付)



リフト付シャワーキャリー(株)いすらに対応した、2,000mm×2,400mm/2,000mm×2,000mmの規格サイズのシステムバスです。背もたれ側はデッキカウンターを設け清掃性向上、足元側は2方向介助となっており介助しやすくなっています。

2024D

システムバス内寸 2,000mm×2,400mm



本体

床:FRP(ミディアムグレー)
壁:3面 ハイグレードパネル
(フロストホワイト)
1面 ハイグレードパネル
(ムーンシャドウ)+184,000円
天井:フラットパネル(オフホワイト)
浴槽デッキカウンター:FRP(ホワイト)
浴槽:FP-1480W(ホワイト)
エプロン:ABS(ホワイト)

01型



品番:SYB-2024D01-L/R
図面 P129

02型



品番:SYB-2024D02-L/R

SYB-2024D01-L/R
SYB-2024D02-L/R

標準設備機器

三枚引き戸(両把手)
アクリル化粧棚×2
LED薄型照明×2
ミラー
洗面器台
U型手すり(400*800)
I型手すり(600)
L型手すり(800*600)×2
スライドシャワーフック
移乗台(ホワイト)
サーモシャワー水栓
(スイッチシャワー、2mホース)
サーモ壁付浴槽水栓
その他設備部材
リフト付きシャワーキャリー
(LS-310/500)※材工共別途
レール(LTA-100)((株)いすら) ※材工共別途

標準プラン 3,141,000円

SYB-2024D01-R 写真セット価格 3,325,000円

2020D

システムバス内寸 2,000mm×2,000mm



本体

床:FRP(ライトブラウン)
壁:3面 スタンダードパネル
(エンボスアイボリー)
1面 ハイグレードパネル
(カオルヒノキライト)
+42,000円
天井:フラットパネル
(オフホワイト)
浴槽デッキカウンター:FRP
(ホワイト)
浴槽:FP-1480W(ホワイト)
エプロン:ABS(ホワイト)

01型

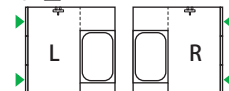

品番:SYB-2020D01-L/R

標準設備機器

三枚引き戸(両把手)
アクリル化粧棚×2
LED薄型照明×2
ミラー
洗面器台
U型手すり(400*800)
I型手すり(600)
L型手すり(800*600)×2
スライドシャワーフック
移乗台(グリーン)
サーモシャワー水栓
(スイッチシャワー、2mホース)
サーモ壁付浴槽水栓
その他設備部材
リフト付きシャワーキャリー
(LS-310/500)※材工共別途
レール(LTA-100)((株)いすら) ※材工共別途

SYB-2020D01-L/R 標準プラン 2,484,000円

SYB-2020D01-R 写真セット価格 2,526,000円

リフト付シャワーキャリー 別売品 IURA CO.,LTD.

吊りあげることなく簡単に入浴していただける入浴リフト。

■キャリーLS-500

- ・1,780,000円※非課税
- ・耐荷重100kg
- ・電動チルト機能付
- ・収納式またぎサポート付



■キャリーLS-310

- ・1,300,000円
- ※非課税
- ・耐荷重80kg



- レールLTA-100
- ・150,000円(税別)
- ・後付けが可能

※02型は床の構造が01型と一部異なります。 ※掲載の商品は予告なく仕様・価格を変更する場合があります。
※表示の価格には消費税は含まれておりません。 ※印刷の都合上、実際の色とは若干異なる場合があります。

ゆとりけあ
ベーシック
規格サイズ

リフト付 シャワーキャリー対応

リフト
リフト付
シャワー
キャリー
浴槽
変更
車
いす
2024のみ

リフト付シャワーキャリー(株)いすらに対応した、2,000mm×2,400mm～1,600mm×2,000mmの4タイプの規格サイズのシステムバスです。標準浴槽のFP-1480Wは、チルト機能付きのLS-500も利用可能です。

2024I

システムバス内寸 2,000mm×2,400mm



本体	設備機器
床:FRP(ライトブラウン)	三枚引き戸(両把手)
壁:3面 スタンダードパネル (エンボスピンク)	アクリル化粧棚×2
1面 ハイグレードパネル (カオリチークココ)+46,000円	LED薄型照明×2
天井:フラットパネル (オフホワイト)	洗面器台
浴槽:FP-1480W(ホワイト)	U型手すり(400*800)
エプロン:ABS(ホワイト)	I型手すり(800)×2
	L型手すり(800*600)
	スライドシャワーフック
	サーモシャワー水栓(スイッチシャワー、2mホース)
	サーモ壁付浴槽水栓
	その他設備部材
	リフト付シャワーキャリー(LS-310/500) ※材工共別途
	レール(LTC-100)((株)いすら) ※材工共別途

SYL-2024I01-L/R
SYL-2024I02-L/R 標準プラン **3,028,000円**

SYL-2024I01-R 写真セット価格 **3,074,000円**

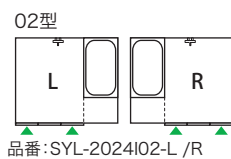
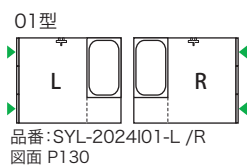

2020I

SYL-2020I01-L/R
システムバス内寸 2,000mm×2,000mm
標準プラン **2,486,000円**



1624E

システムバス内寸 1,600mm×2,400mm

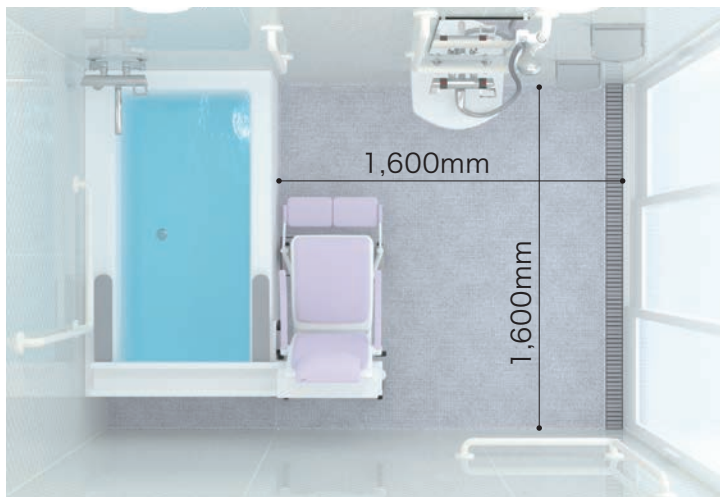

本体	設備機器
床:FRP(ミディアムグレー)	三枚引き戸(両把手)
壁:ハイグレードパネル (オペラパールホワイト)+148,000円	LED薄型照明×2
天井:フラットパネル(オフホワイト)	アクリル化粧棚×2
浴槽:FP-1480W(ホワイト)	洗面器台
エプロン:ABS(ホワイト)	I型手すり600
	L型手すり(600*800)×2
	U型手すり(400*800)
	スライドシャワーフック
	サーモシャワー水栓(スイッチシャワー、2mホース)
	サーモ壁付浴槽水栓
	ミラー
	その他設備部材
	リフト付シャワーキャリー(LS-310/500) ※材工共別途
	レール(LTA-100)((株)いすら) ※材工共別途

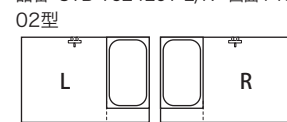
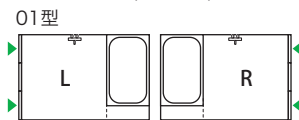

SYB-1624E01/02-L/R 標準プラン **2,459,000円**

SYB-1624E01-R 写真セット価格 **2,607,000円**

リフト付シャワーキャリー **別売品** IURA CO.,LTD.

吊りあげることなく簡単に入浴していただける入浴リフト。

- キャリーLS-500
・1,780,000円
※非課税
・耐荷重100kg
・電動チルト機能付
・収納式またぎサポート付
- キャリーLS-310
・1,300,000円
※非課税
・耐荷重80kg
- レールLTC-100
・350,000円(税別)
・後付け可能・レール収納付
- レールLTA-100
・150,000円(税別)

※02型は床の構造が01型と一部異なります。 ※掲載の商品は予告なく仕様・価格を変更する場合があります。
※表示の価格には消費税は含まれておりません。 ※印刷の都合上、実際の色とは若干異なる場合があります。

ゆとりけあ
ベーシック
規格サイズ

リフト付シャワーキャリー対応 専用バスタブ対応

リフト付シャワーキャリー(楕いうら)、専用バスタブ(楕いうら)設置に対応した、規格サイズのシステムバスです。

2024F

システムバス内寸 2,000mm×2,410mm

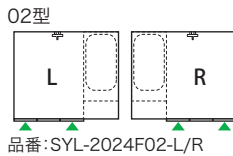
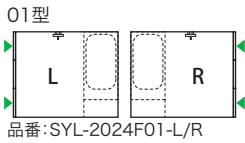

本体

床: FRP(ライトブラウン)
壁: 3面 スタンダードパネル
(エンボスアイボリー)
1面 ハイグレードパネル
(カオルヒノキライト)+46,000円
天井: フラットパネル(オフホワイト)

設備機器

三枚引き戸(両把手)
アクリル化粧棚×2
LED薄型照明×2
ミラー
洗面器台
U型手すり(400*800)
I型手すり(800)×2
L型手すり(800*250)
スライドシャワーフック
サーモシャワー水栓
(スイッチシャワー、2mホース)
サーモ壁付浴槽水栓
バスタブ(LB-170)※材別途

SYL-2024F01-L/R
SYL-2024F02-L/R

標準プラン 2,746,000円

SYL-2024F01-R

写真セット価格 2,792,000円

2020F

SYL-2020F01-L/R

システムバス内寸 2,000mm×2,010mm

標準プラン 2,204,000円

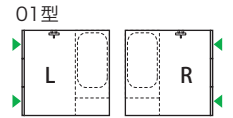

2024IB

システムバス内寸 2,000mm×2,410mm



本体

床: FRP(ライトブラウン)
壁: ハイグレードパネル
(カオリチークココ)+184,000円
天井: フラットパネル(オフホワイト)

設備機器

三枚引き戸(両把手)
アクリル化粧棚×2
LED薄型照明×2
ミラー
洗面器台
U型手すり(400*800)
I型手すり(800)×2
L型手すり(800*250)
スライドシャワーフック
サーモシャワー水栓
(スイッチシャワー、2mホース)
サーモ壁付浴槽水栓
バスタブ(LB-150)※材別途

01型

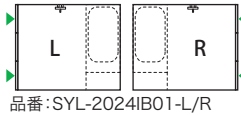

02型

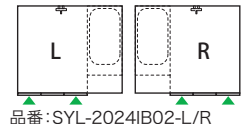

SYL-2024IB01-L/R

SYL-2024IB02-L/R

標準プラン 2,836,000円

SYL-2024IB01-R

写真セット価格 3,020,000円

リフト付シャワーキャリー 別売品 IURA CO.,LTD.

吊りあげることなく簡単に入浴していただける入浴リフト。

■キャリーLS-500
・1,780,000円
※非課税
・耐荷重100kg
・電動チルト機能付
・収納式またぎサポート付

■キャリーLS-310
・1,300,000円
※非課税
・耐荷重80kg

■LB-170
・1,250,000円(税別)
・レール収納
・レールカバー

■LB-150
・1,100,000円(税別)
・レール収納
・レールカバー
・収納式バスボード

2020IB

SYL-2020IB01-L/R

システムバス内寸 2,000mm×2,010mm

標準プラン 2,294,000円



※02型は床の構造が01型と一部異なります。 ※掲載の商品は予告なく仕様・価格を変更する場合があります。
※表示の価格には消費税は含まれておりません。 ※印刷の都合上、実際の色とは若干異なる場合があります。

ゆとりけあ
ベーシック
規格サイズ

介護入浴機器対応(ホームィース)

ホームィース(酒井医療㈱)設置に対応した、2,200mm×2,200mmの規格サイズのシステムバスです。
立位入浴・座位入浴・車椅子入浴と、さまざまな入浴スタイルに対応します。

2222H

システムバス内寸 2,200mm×2,200mm

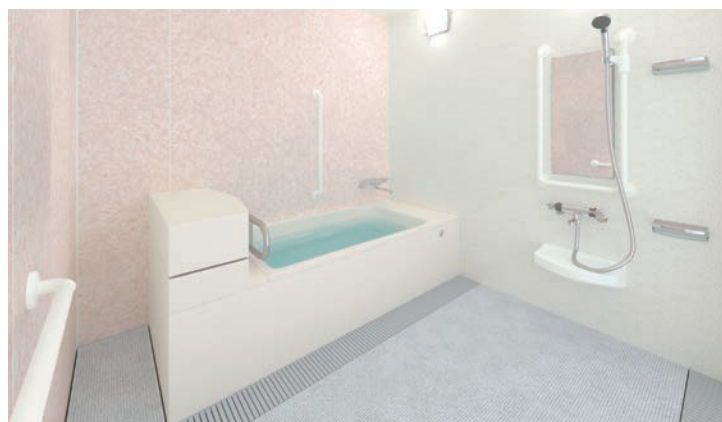

本体

床:FRP(ミディアムグレー)
壁:3面 スタンダードパネル(エンボスピンク)
1面 ハイグレードパネル(クリスタルガーデン)+46,000円
天井:フラットパネル(オフホワイト)

標準設備機器

三枚引き戸(両把手)	U型手すり(400*800)
アクリル化粧棚×2	I型手すり(800)×2
LED薄型照明×2	スライドシャワーフック
ミラー	サーモシャワー水栓
洗面器台	(スイッチシャワー、2mホース)
	サーモ壁付浴槽水栓
	その他設備部材
	ホームィース(LIT-700)※材工共別途

O1型

品番:SYL-2222H01-L/R
図面 P132

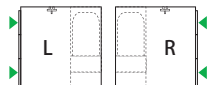

ホームィース LIT-700L/R

多様な身体状況の方に家庭のような入浴を安心して提供できます。

SAKAImed



SYL-2222H01-L/R 標準プラン 2,870,000円

SYL-2222H01-R 写真セット価格 2,916,000円

※介護入浴機器は材工共別途となります。上記価格には含まれておりません。 ※掲載の商品は予告なく仕様・価格を変更する場合があります。
※表示の価格には消費税は含まれておりません。 ※印刷の都合上、実際の色とは若干異なる場合があります。

ゆとりけあ
ベーシック
規格サイズ

介護入浴機器対応(テヌート)

テヌート(オージー技研(株)) 設置に対応した、2,000mm×2,410mm/2,000mm×2,010mmの規格サイズのシステムバスです。直接入浴、搬送車入浴と、さまざまな入浴スタイルにマルチに対応します。

2024T

システムバス内寸 2,000mm×2,410mm



本体

床:FRP(ライトブラウン)
壁:ハイグレードパネル(カオルビノキライト)
+184,000円
天井:フラットパネル(オフホワイト)

01型

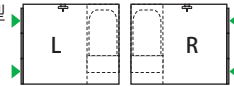

品番:SYL-2024T01-L/R
図面 P133

02型

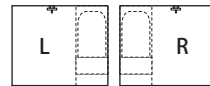

品番:SYL-2024T02-L/R

標準設備機器

三枚引き戸(両把手)
アクリル化粧柵×2
LED薄型照明×2
ミラー
洗面器台
U型手すり(400*800)
I型手すり(800)
L型手すり(800*600)
スライドシャワーフック
サーモシャワー水栓
(スイッチシャワー、2mホース)
サーモ壁付浴槽水栓
その他設備部材
テヌート(HK-730)※材工共別途

SYL-2024T01-L/R

SYL-2024T02-L/R 標準プラン 2,746,000円

SYL-2024T01-R

写真セット価格 2,930,000円

テヌート HK-730

テヌートは、1台で自立した入浴から、搬送車を使った入浴まで幅広く対応。施設のさまざまな「お風呂事情」にお答えする介護浴槽です。



OG Wellness

2020T

SYL-2020T01-L/R

システムバス内寸 2,000mm×2,010mm

標準プラン 2,204,000円

01型

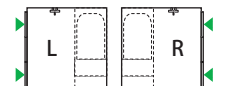

品番:SYL-2020T01-L/R

※02型は床の構造が01型と一部異なります。 ※介護入浴機器は材工共別途となります。上記価格には含まれておりません。 ※掲載の商品は予告なく仕様・価格を変更する場合があります。 ※表示の価格には消費税は含まれておりません。 ※印刷の都合上、実際の色とは若干異なる場合があります。

ゆとりけあ
ベーシック
規格サイズ

天井走行式リフト(レール埋込)対応

2,000mm×2,000mmの規格サイズのシステムバスに、天井走行式リフト(レール埋込)を設置した参考プランです。脱衣室からシステムバス内部まで、リフトのレールを連続したまま埋め込むことができます。

2020A01

システムバス内寸 2,000mm×2,000mm



※リフトは参考です。



本体

床:FRP(ライトブラウン)
壁:スタンダードパネル
(エンボスピंक)
天井:フラットパネル
(オフホワイト)

浴槽:FP-1280W(ホワイト)
エプロン:ABS(ホワイト)
天井高さ:2,400mm+62,000円
天井走行レール(別途)埋込用部材 オプション

標準設備機器

三枚引き戸(両把手)
高さ変更オプション
LED薄型照明×2
アクリル化粧棚×2
洗面器台
L型手すり(600)×2

L型手すり(600*800)×3
U型手すり(400*800)
スライドシャワーフック
サーモシャワー水栓
(スイッチシャワー、2mホース)
サーモ壁付浴槽水栓
移乗台(ピンク)×2
ミラー
その他設備部品

01型



品番:SYB-2020A01-L

参考価格 2,810,000円

リフトの種類や取り付け方法によって価格は変わります。
参考価格にリフト・吊り具の価格は含まれておりません。

※掲載の商品は予告なく仕様・価格を変更する場合があります。
※表示の価格には消費税は含まれておりません。 ※印刷の都合上、実際の色とは若干異なる場合があります。

ゆとりけあ
ベーシック
規格サイズ

支柱式リフト対応

2,000mm×2,000mmの規格サイズのシステムバスに、支柱式リフトを設置した参考プランです。
他のリフトに比べて価格をおさえて設置できます。

2020A01

システムバス内寸 2,000mm×2,000mm



※リフトは参考です。



本体

床:FRP(ミディアムグレー) 天井:フラットパネル(オフホワイト)
壁:ハイグレードパネル 浴槽:FP-1280W(ホワイト)
(クリスタルガーデン)+168,000円 エプロン:ABS(ホワイト)

標準設備機器

三枚引き戸(両把手) スライドシャワーフック
LED薄型照明×2 サーモシャワー水栓
アクリル化粧棚×2 (スイッチシャワー、2mホース)
洗面器台 サーモ壁付浴槽水栓
I型手すり(600)×2 移乗台(グリーン)×2
L型手すり(800*600)×3 ミラー
U型手すり(400*800) その他設備部材

01型



品番:SYB-2020A01-L

参考価格 2,302,000円

リフトは建物の梁や柱などに固定する必要があります。取り付け方法は種類によって異なります。建物に予め補強を入れていただければ後付けができますので、将来設置を検討されている場合は予めご連絡ください。設置リフトに合わせて設計を行います。

リフトの種類や取り付け方法によって価格は変わります。
参考価格にリフト・吊り具の価格は含まれておりません。

※掲載の商品は予告なく仕様・価格を変更する場合があります。
※表示の価格には消費税は含まれておりません。 ※印刷の都合上、実際の色とは若干異なる場合があります。

ゆとりけあ
PROVE
規格サイズ

一般浴

納入後に浴槽側の入れ替え工事のみで浴槽サイズ・用途変更が可能なPROVEシリーズです。
標準的な一般浴プランです。リフト付シャワーキャリー(株いうら)の後付けが可能です。



2024のみ

2024D 1200サイズ浴槽



システムバス内寸 2,000mm×2,400mm

本体

床:FRP(ライトブラウン) 天井:フラットパネル(オフホワイト)
壁:3面 ハイグレードパネル(フロストホワイト) (オフホワイト)
1面 ハイグレードパネル(カオリチークヨコ) 浴槽:FP-1275V(ホワイト)
+184,000円 エプロン:ABS(ホワイト)

設備機器

三枚引き戸(両把手) U型手すり(400*800)
LED薄型照明 x2 I型手すり(600)x2
アクリル化粧棚 x2 L型手すり(800*600)x2
洗面器台 ミラー
サーモシャワー水栓(スイッチシャワー、2mホース) 移乗台(ピンク)x2
サーモ壁付浴槽水栓 手すり色変更(ブラウン)+29,000円
スライドシャワーフック その他設備部材

SYX-2024D01/02-L/R 標準プラン **3,270,000円**

SYX-2024D01-R 写真セット価格 **3,483,000円**

2020D

SYX-2020D01-L/R
システムバス内寸 2,000mm×2,000mm
浴槽 FP-1275V

標準プラン **2,810,000円**

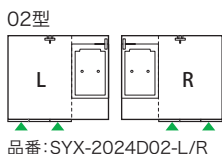
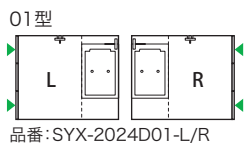
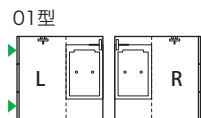

2024A 1400サイズ浴槽



システムバス内寸
2,000mm
×2,400mm

SYX-2024A01/02-L/R
標準プラン
写真セット価格 **3,272,000円**

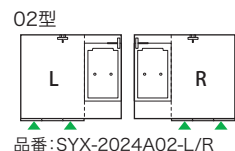
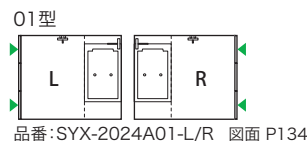

2020A

SYX-2020A01-L/R
システムバス内寸
2,000mm×2,000mm
浴槽 FP-1475V
標準プラン **2,830,000円**

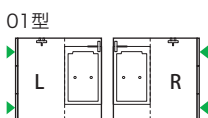

2024E 1600サイズ浴槽



システムバス内寸
2,000mm
×2,400mm

SYX-2024E01/02-L/R
標準プラン
写真セット価格 **3,718,000円**

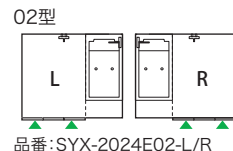
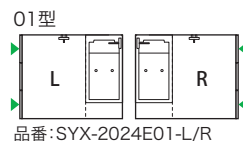

2020E

SYX-2020E01-L/R
システムバス内寸
2,000mm×2,000mm
浴槽 FP-1675V
標準プラン **3,258,000円**

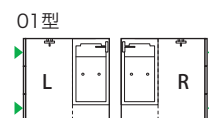

※02型は床の構造が01型と一部異なります。 ※掲載の商品は予告なく仕様・価格を変更する場合があります。
※表示の価格には消費税は含まれておりません。 ※印刷の都合上、実際の色とは若干異なる場合があります。

ゆとりけあ
PROVE
規格サイズ

リフト付シャワーキャリー対応

リフト リフト付シャワーキャリー 車いす 進化 2024のみ

納入後に浴槽側の入れ替え工事のみで浴槽サイズ・用途変更が可能なPROVEシリーズです。
リフト付シャワーキャリー(株いうら)を設置したタイプです。浴槽はリフト設置に配慮して設計されています。

2024D 1200サイズ浴槽



システムバス内寸 2,000mm×2,400mm

リフト付シャワーキャリー 別売品

吊り上げることなく簡単に入浴していただける **IURA CO.,LTD.** 入浴リフト。



■キャリーLS-310
・1,300,000円
※非課税
・耐荷重80kg



■キャリーLS-500
・1,780,000円 ※非課税
・耐荷重100kg
・電動チルト機能付
・収納式またぎサポート付
※FP-1275Vは対応していません。



■レールLTC-100
・350,000円(税別)
・後付けが可能
・レール収納付

SYX-2024D01/02-L/R 標準プラン
SYX-2024D01-R 写真セット価格 **3,270,000円**

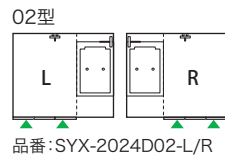
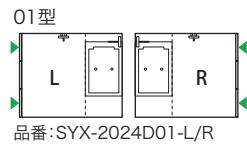

2020D

SYX-2020D01-L/R
システムバス内寸 2,000mm×2,000mm
浴槽 FP-1275V

標準プラン **2,810,000円**

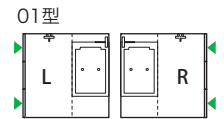

2024A 1400サイズ浴槽



システムバス内寸
2,000mm
×2,400mm

SYX-2024A01/02-L/R
標準プラン
写真セット価格 **3,272,000円**

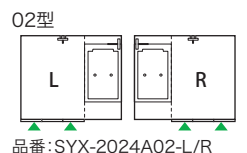
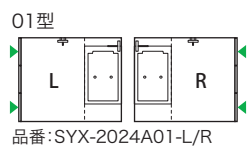

2020A

SYX-2020A01-L/R
システムバス内寸
2,000mm×2,000mm
浴槽 FP-1475V
標準プラン **2,830,000円**

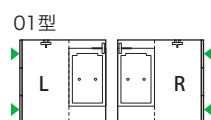

2024E 1600サイズ浴槽



システムバス内寸
2,000mm
×2,400mm

SYX-2024E01/02-L/R
標準プラン
写真セット価格 **3,718,000円**

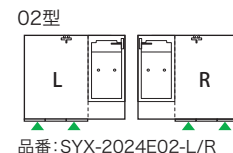
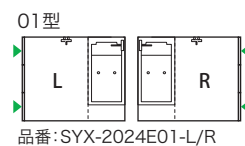

2020E

SYX-2020E01-L/R
システムバス内寸
2,000mm×2,000mm
浴槽 FP-1675V
標準プラン **3,258,000円**

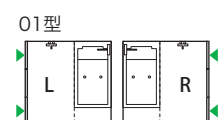

※02型は床の構造が01型と一部異なります。 ※掲載の商品は予告なく仕様・価格を変更する場合があります。
※表示の価格には消費税は含まれておりません。 ※印刷の都合上、実際の色とは若干異なる場合があります。

ゆとりけあ
PROVE
規格サイズ

天井走行リフト、支柱式リフト

納入後に浴槽側の入れ替え工事のみで浴槽サイズ・用途変更が可能なPROVEシリーズです。天井走行リフト・支柱式リフトを設置した参考プランです。

リフト リフト付シャワーチェア 進化

天井走行リフト

システムバス内寸 2,000mm×2,000mm

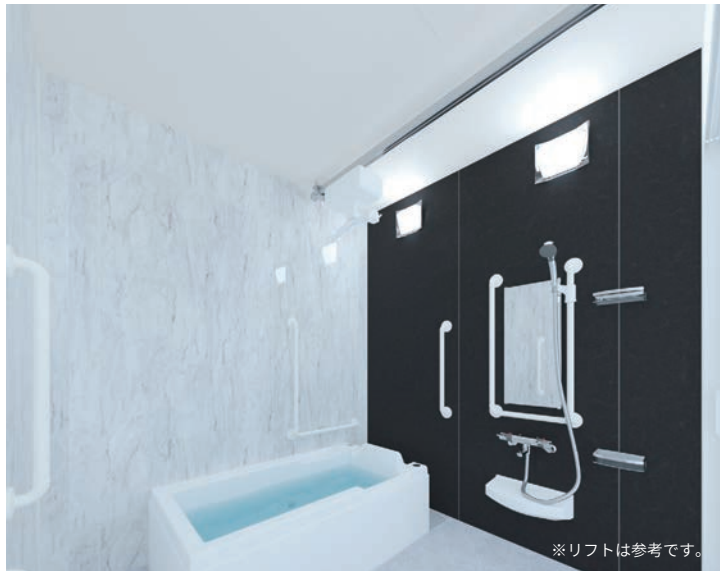

※リフトは参考です。

リフトは建物の梁や柱などに固定する必要があります。取り付け方法は種類によって異なります。建物に予め補強を入れていただければ後付けができますので、将来設置を検討されている場合は予めご連絡ください。設置リフトに合わせて設計を行います。レールがドアを貫通するタイプ、レール埋込タイプ、XY方向可動タイプなど、機種によっては、ユニットバス設置後の取付はできません。

本体

床:FRP(ミディアムグレー)	浴槽:FP-1475V(ホワイト)
壁:3面 ハイグレードパネル(オーロラマープル)	エプロン:ABS(ホワイト)
1面 ハイグレードパネル(ムーンシャドウ)	天井高さ:2,400mm
+168,000円	+62,000円
天井:フラットパネル(オフホワイト)	

標準設備機器

三枚引き戸(両把手)	サーモ壁付浴槽水栓
高さ変更オプション	スライドシャワーフック
LED薄型照明 ×2	U型手すり(400*800)
アクリル化粧棚 ×2	I型手すり(600)×2
洗面器台	L型手すり(800*600)×2
サーモシャワー水栓	ミラー
(スイッチシャワー、2mホース)	その他設備部材



品番:SYX-2020A01-R

SYX-2020A01-R 参考価格 **3,060,000円**

リフトの種類や取り付け方法によって価格は変わります。
参考価格にリフト・吊り具の価格は含まれておりません。

支柱式リフト

システムバス内寸 2,000mm×2,000mm



※リフトは参考です。

リフトは建物の梁や柱などに固定する必要があります。取り付け方法は種類によって異なります。建物に予め補強を入れていただければ後付けができますので、将来設置を検討されている場合は予めご連絡ください。設置リフトに合わせて設計を行います。

本体

床:FRP(ライトブラウン)	浴槽:FP-1475V(ホワイト)
壁:スタンダードパネル(エンボスピック)	エプロン:ABS(ホワイト)
天井:フラットパネル(オフホワイト)	

標準設備機器

三枚引き戸(両把手)	サーモ壁付浴槽水栓
LED薄型照明 ×2	スライドシャワーフック
アクリル化粧棚 ×2	U型手すり(400*800)
洗面器台	I型手すり(600)×2
サーモシャワー水栓	L型手すり(800*600)×2
(スイッチシャワー、2mホース)	ミラー
	その他設備部材



品番:SYX-2020A01-R

SYX-2020A01-R 参考価格 **2,830,000円**

リフトの種類や取り付け方法によって価格は変わります。
参考価格にリフト・吊り具の価格は含まれておりません。

※掲載の商品は予告なく仕様・価格を変更する場合があります。
※表示の価格には消費税は含まれておりません。 ※印刷の都合上、実際の色とは若干異なる場合があります。

ゆとりけあ
PROVE
規格サイズ

介護入浴機器対応、 ストレッチャー対応シャワー室

リフト 車いす 進化
2024のみ

納入後に浴槽側の入れ替え工事のみで浴槽サイズ・用途変更が可能なPROVEシリーズです。
介護入浴機器（機械浴槽）の設置に対応したタイプと、フラット床のストレッチャー対応シャワー室タイプです。

介護入浴機器設置

2024C

システムバス内寸 2,000mm×2,400mm

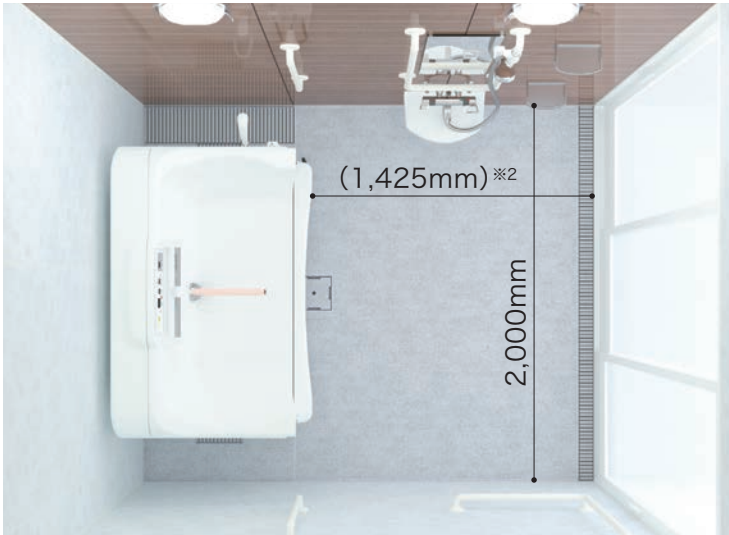

本体

床:FRP(ミディアムグレー)
壁:3面 ハイグレードパネル
(フロストホワイト)
1面 ハイグレードパネル
(カオリチークココ)
+184,000円
天井:フラットパネル
(オフホワイト)

01型

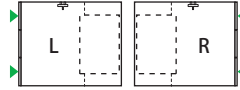

品番:SYX-2024C01-L/R
図面 P135

標準設備機器

三枚引き戸(両把手)
LED薄型照明 x2
アクリル化粧棚 x2
洗面器台
サーモシャワー水栓(スイッチシャワー、2mホース)
スライドシャワーフック
U型手すり(400*800)
I型手すり(600)*2
L型手すり(800*600)
ミラー
その他設備部材
介護入浴機器:材工共別途
介護入浴機器用給水給湯:給水栓エルボまでUB工事
(以降接続:材工共別途)

SYX-2024C01-L/R 標準プラン 2,780,000円

SYX-2024C01-R 写真セット価格 2,964,000円

アビット
(新湯)
A77R



AMANO

ボランテ
HK-771
ボランテエコ
HK-775



OG Wellness

パンジーi^{※1}
PNS-300/
310/320



SAKAI med

2020C

SYX-2020C01-L/R

システムバス内寸 2,000mm×2,000mm

標準プラン 2,322,000円

01型

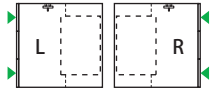

シャワー・ストレッチャー

2024S

システムバス内寸 2,000mm×2,400mm

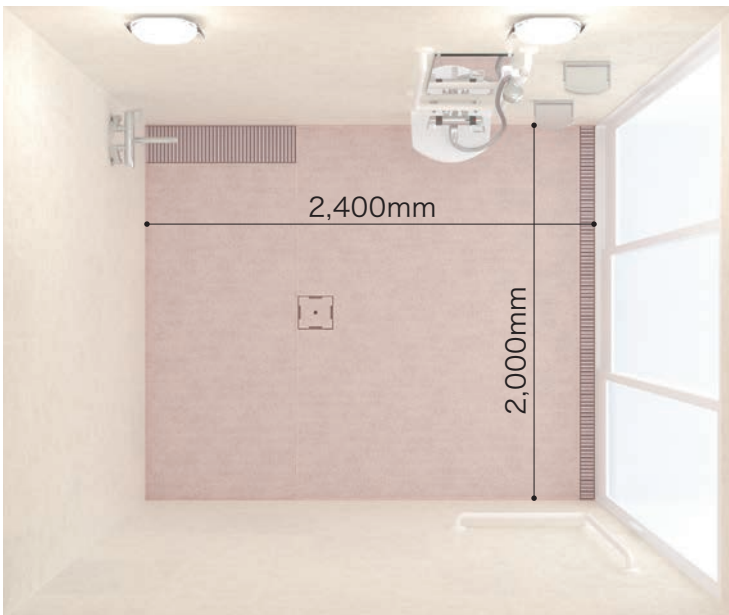

本体

床:FRP(ライトブラウン)
壁:スタンダードパネル
(エンボスアイボリー)
天井:フラットパネル
(オフホワイト)

01型

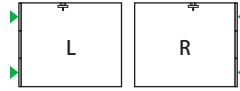

品番:SYX-2024S01-L/R

02型



品番:SYX-2024S02-L/R

標準設備機器

三枚引き戸(両把手)
LED薄型照明 x2
アクリル化粧棚 x2
洗面器台
サーモシャワー水栓
(スイッチシャワー、2mホース)
サーモ壁付浴槽水栓
スライドシャワーフック
U型手すり(400*800)
L型手すり(800*600)
ミラー
その他設備部材

SYX-2024S01/02-L/R

標準プラン
写真セット価格 2,935,000円

2020S

SYX-2020S01-L/R

システムバス内寸 2,000mm×2,000mm

標準プラン 2,476,000円

01型



※02型は床の構造が01型と一部異なります。 ※介護入浴機器は材工共別途となります。上記価格には含まれておりません。 ※掲載の商品は予告なく仕様・価格を変更する場合があります。
※表示の価格には消費税は含まれておりません。 ※印刷の都合上、実際の色とは若干異なる場合があります。
※1:洗い場パンと浴槽設置面に段差ができるため、トランスファー手すりはお使用できません。 ※2:設置する介護入浴機器により寸法が異なります。

ゆとりけあ
PROVE
規格サイズ

重度化対応用途変更 リフトを設置

納入後に浴槽側の入れ替え工事のみで浴槽サイズ・用途変更が可能なPROVEシリーズです。(2,000mm×2,000mm)リフトを設置した事例です。リフトだけでなく将来的に浴槽部の入れ替え工事のみで、機械浴槽対応やフラット床対応、浴槽サイズ変更が可能です。

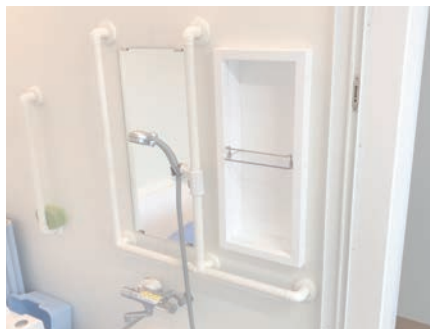

納入場所 有料老人ホーム

将来、浴槽部のみ入れ替え工事で
用途変更が可能

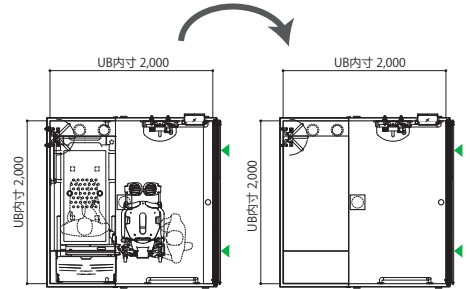

納入プラン: リフト対応 用途変更例: シャワー浴

主な仕様

- 浴槽 FP-1475V
- 洗い場 1箇所
- 三枚引き戸 両把手
- リフト付シャワーキャリアーLS-310(俵いうら)を設置

ゆとりけあ
ベーシック
規格サイズ

一般浴タイプと リフト浴タイプの連結

2,000mm×2,000mmの規格サイズの浴室を2台連結した事例です。浴槽は一般浴槽とリフト付浴槽の組み合わせです。連結部はドアで仕切り、よりプライバシーに配慮した入浴ができます。

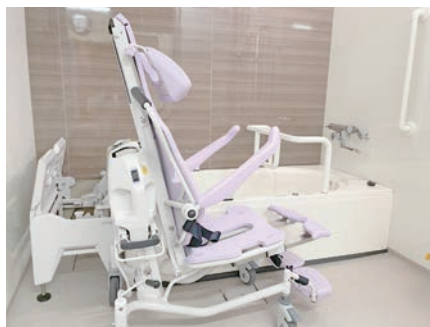
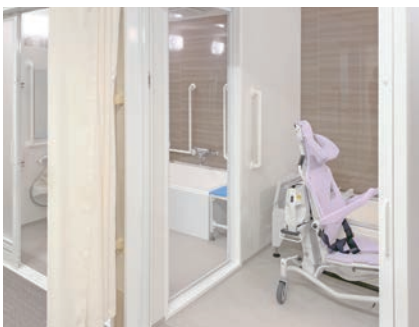
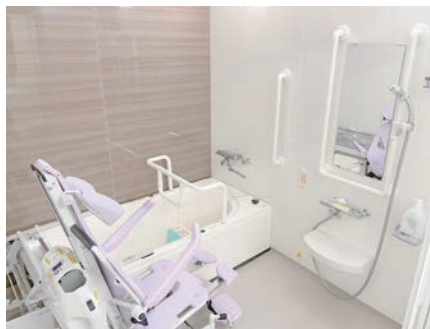
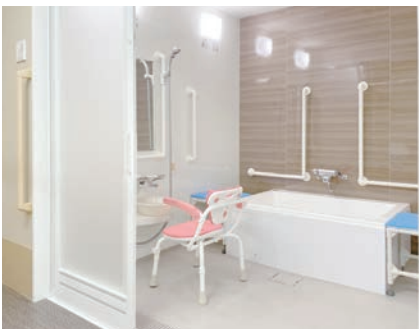

納入場所

埼玉県
介護付き有料老人ホーム

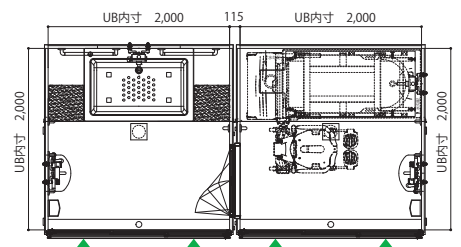

主な仕様

- 一般浴槽 FP-1280W
- リフト浴槽プランバス(株アマノ)+
リフト付シャワーキャリア-LS-500(株いうら)
を設置
- 壁 ハイグレードパネル
- 洗い場 2箇所
- 三枚引き戸 両把手 2箇所
- 折り戸(連結部分)

ゆとりけあ
ベーシック
規格サイズ

天井走行リフト(レール埋込タイプ)を設置

2,000mm×2,400mmの規格サイズの浴室に天井走行リフト(レール埋込タイプ)を設置した事例です。脱衣室から連続したレールで、スムーズな動線が実現します。

商品特長

設計プランニング

高齢者施設・病院

ホテル
ハンディキャップ

住宅介護・自立支援

仕上材・設備部品

図面・資料等

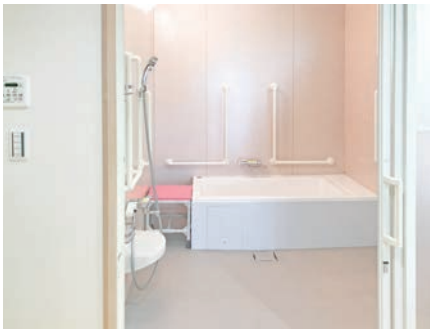

納入場所 東京都
グループホーム

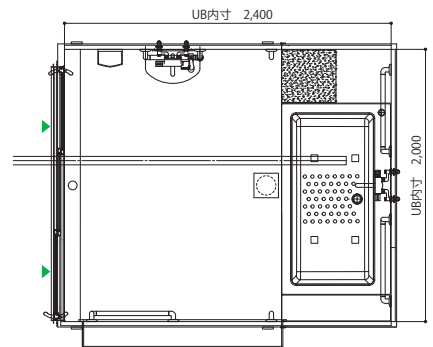

主な仕様

- 浴槽 FP-1480W
- 洗い場 1箇所
- 特注三枚引き戸 両把手
- 天井走行リフトを設置

介護ゆとりくす

オーダー

天井走行リフト(レール露出タイプ)を設置

2,050mm×2,650mmの浴室に天井走行リフト(レール露出タイプ)を設置した事例です。
天井高を2,600mmと高くすることで、露出タイプのレールでも浴槽縁に足がぶつかることなく入浴できます。



納入場所 島根県
障がい者総合支援センター

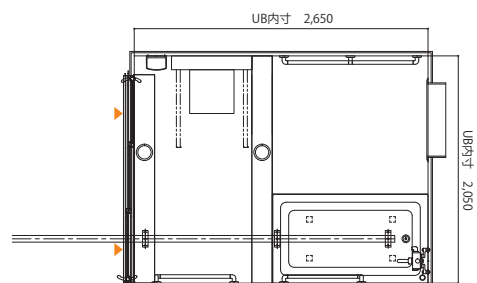

主な仕様

浴槽 FP-1480
洗い場 1箇所
特注三枚引き戸 両把手
天井走行リフトを設置

介護ゆとりっくす

オーダー

介護入浴機器(機械浴槽)を設置

2,300mm×2,900mmの浴室に介護入浴機器を設置したプランです。浴室の長辺側にドアを設置し、キャリーで進入→洗体→入浴の一連の動きをスムーズに行うことができます。コンパクトな浴室ながらも使い勝手を考えた浴室となっています。

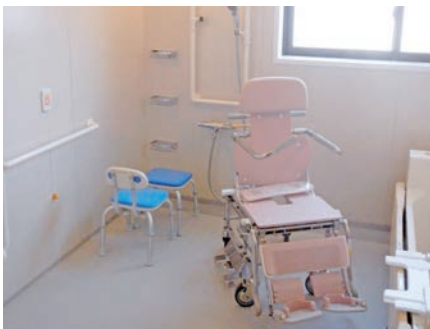

納入場所 愛媛県
地域密着型介護老人福祉施設

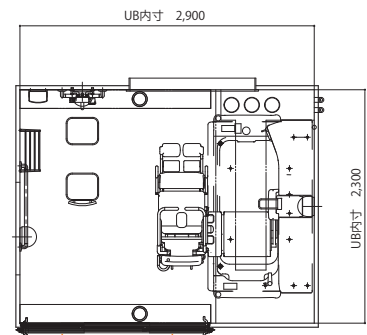

主な仕様

- 三枚引き戸 両把手
- 介護入浴機器ユニバス UCB-100(酒井医療株)を設置
- 洗い場 1箇所

介護ゆとりくす

オーダー

介護入浴機器(機械浴槽)を設置 洗い場2箇所

2,580mm×2,710mmの浴室の中央に介護入浴機器を設置したプランです。洗い場を2箇所配置し、限られたスペースを最大限に活用し、快適空間を創りました。



納入場所

福岡県
介護施設

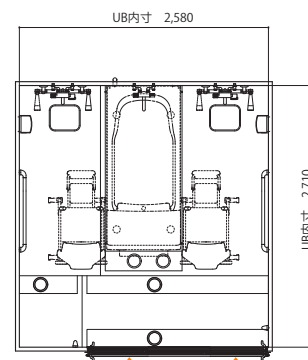

主な仕様

介護入浴機器テヌートHK-730(オージー技研株)を設置
洗い場 2箇所
三枚引き戸 両把手

介護ゆとりっくす

オーダー

介護入浴機器(機械浴槽)の設置と一般浴槽設置

介護入浴機器と一般浴槽を1台ずつ、洗い場と入口ドアは2箇所ずつ設置しています。2名同時入浴や、入浴者の身体状況により浴槽を使い分けることが可能です。シャワーカーテンで仕切れるので、入浴者のプライバシーを確保することもできます。

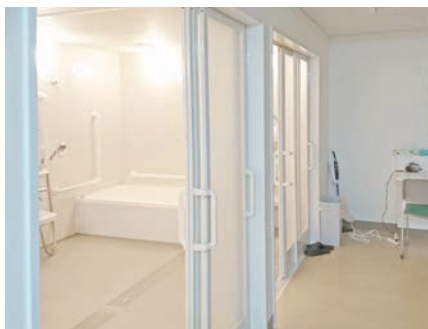
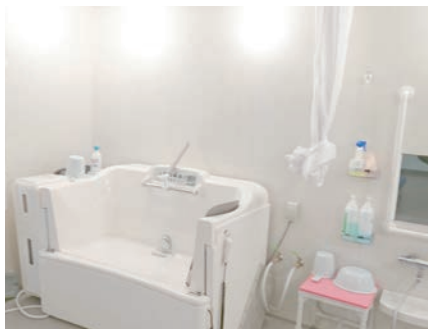

納入場所 兵庫県
病院

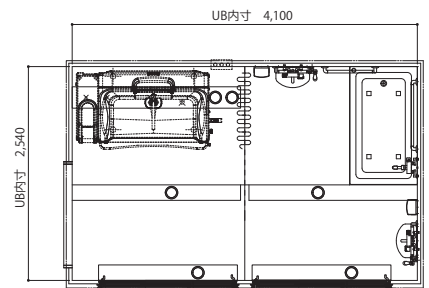

主な仕様

- 浴槽 FP-1480
- 三枚引き戸 両把手 2箇所
- 介護入浴機器ボランテエコ HK-775(オージー技研株)を設置
- 洗い場 2箇所

高齢者施設・病院向けプラン 特別浴

- | 寝浴…………… P68
- | チェア浴…………… P72
- | 施工事例…………… P74

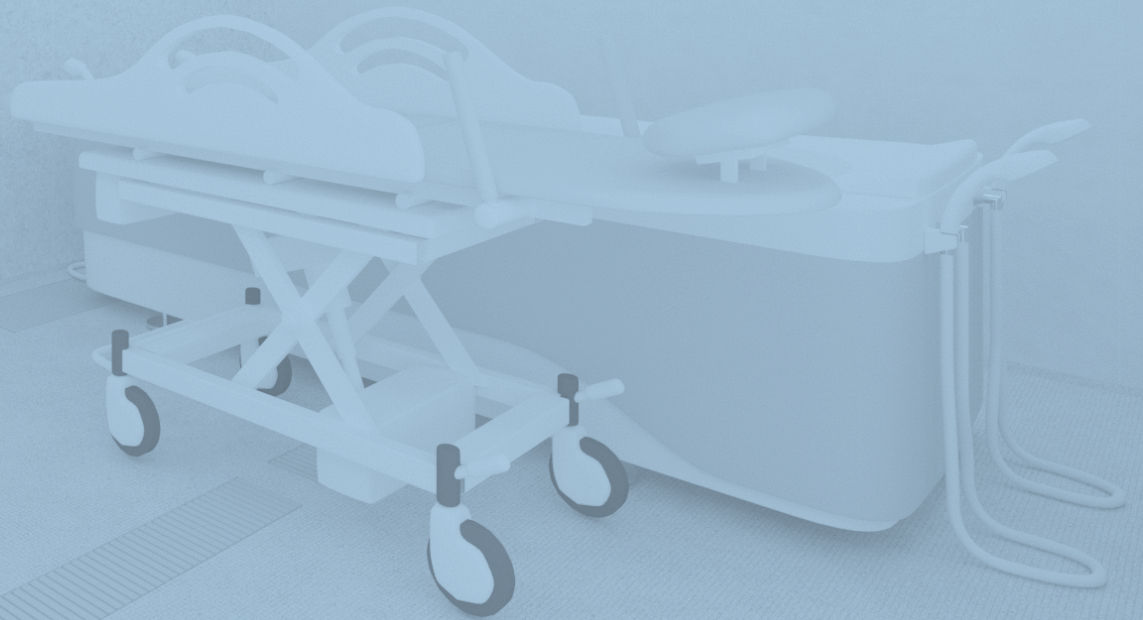

ゆとりけあ
3000X
規格サイズ

3,000×3,000mm 大型規格サイズ

介護入浴機器(機械浴槽)に対応した、3,000mm×3,000mmの大型規格サイズシステムバスです。
一般的な寝浴タイプの介護入浴機器(機械浴槽)設置に必要な最小スペースを確保しています。

3030N

システムバス内寸 3,000mm×3,000mm

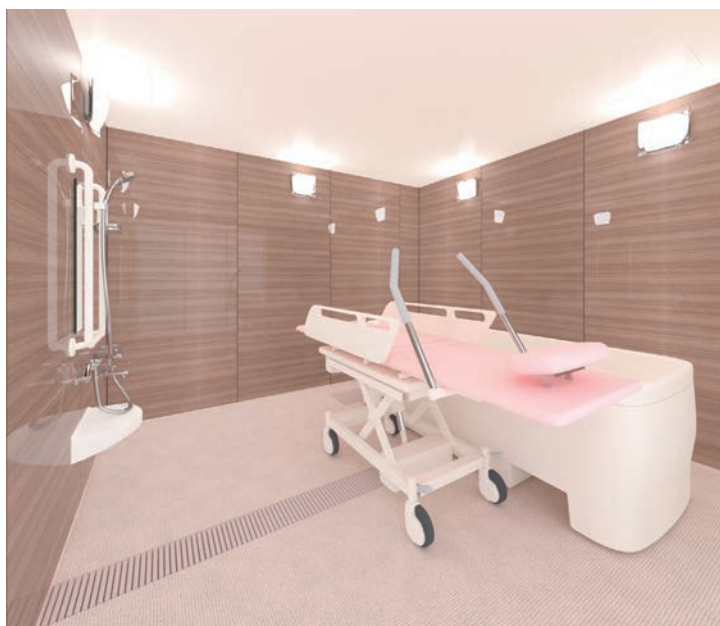
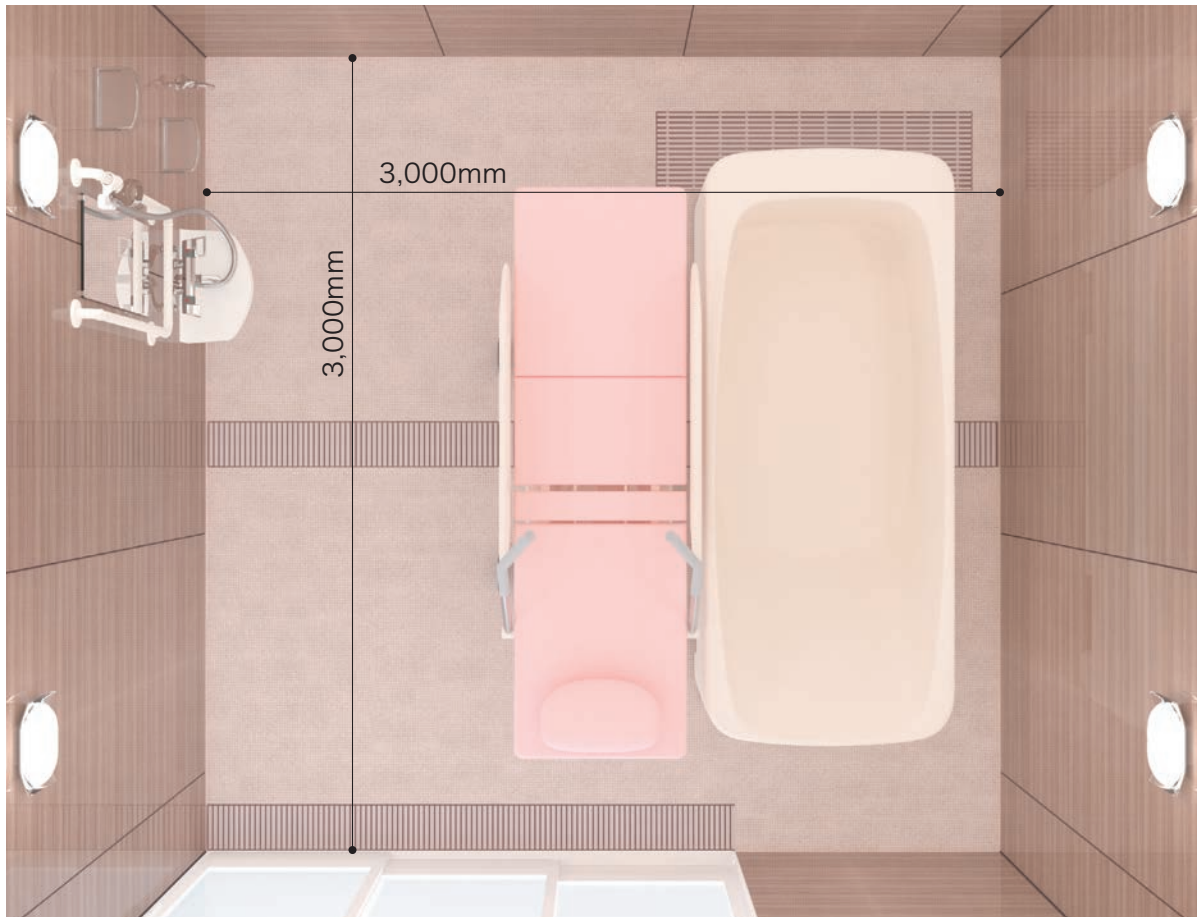

本体

床:FRP(ライトブラウン)
壁:ハイグレードパネル(カオリチークヨコ)+256,000円
天井:フラットパネル(オフホワイト)

標準設備機器

三枚引き戸(両把手)	U型手すり(400*800)
アクリル化粧棚×2	スライドシャワーフック
LED薄型照明×5	サーモシャワー水栓(スイッチシャワー、2mホース)
ミラー	単水栓
洗面器台	その他設備部材

介護入浴機器:材工共別途

介護入浴機器用給水給湯:給水栓エルボまでUB工事(以降接続:材工共別途)

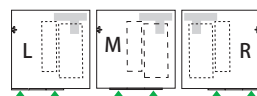

品番:SYK-3030N-L/R/M
図面 P137

SYK-3030N-L/R/M 標準プラン **4,500,000円**

SYK-3030N-L 写真セット価格 **4,756,000円**

※介護入浴機器は材工共別途となります。上記価格に含まれておりません。 ※掲載の商品は予告なく仕様・価格を変更する場合があります。
※表示の価格には消費税は含まれておりません。 ※印刷の都合上、実際の色とは若干異なる場合があります。

ゆとりけあ
3000X
規格サイズ

3,000×4,000mm 大型規格サイズ(長辺側入口)

介護入浴機器(機械浴槽)に対応した、3,000mm×4,000mmの長辺側入口タイプの大型規格サイズシステムバスです。洗い場スペースも十分にあり、ストレッチャーの取り回しもスムーズです。

3040N

システムバス内寸 3,000mm×4,000mm

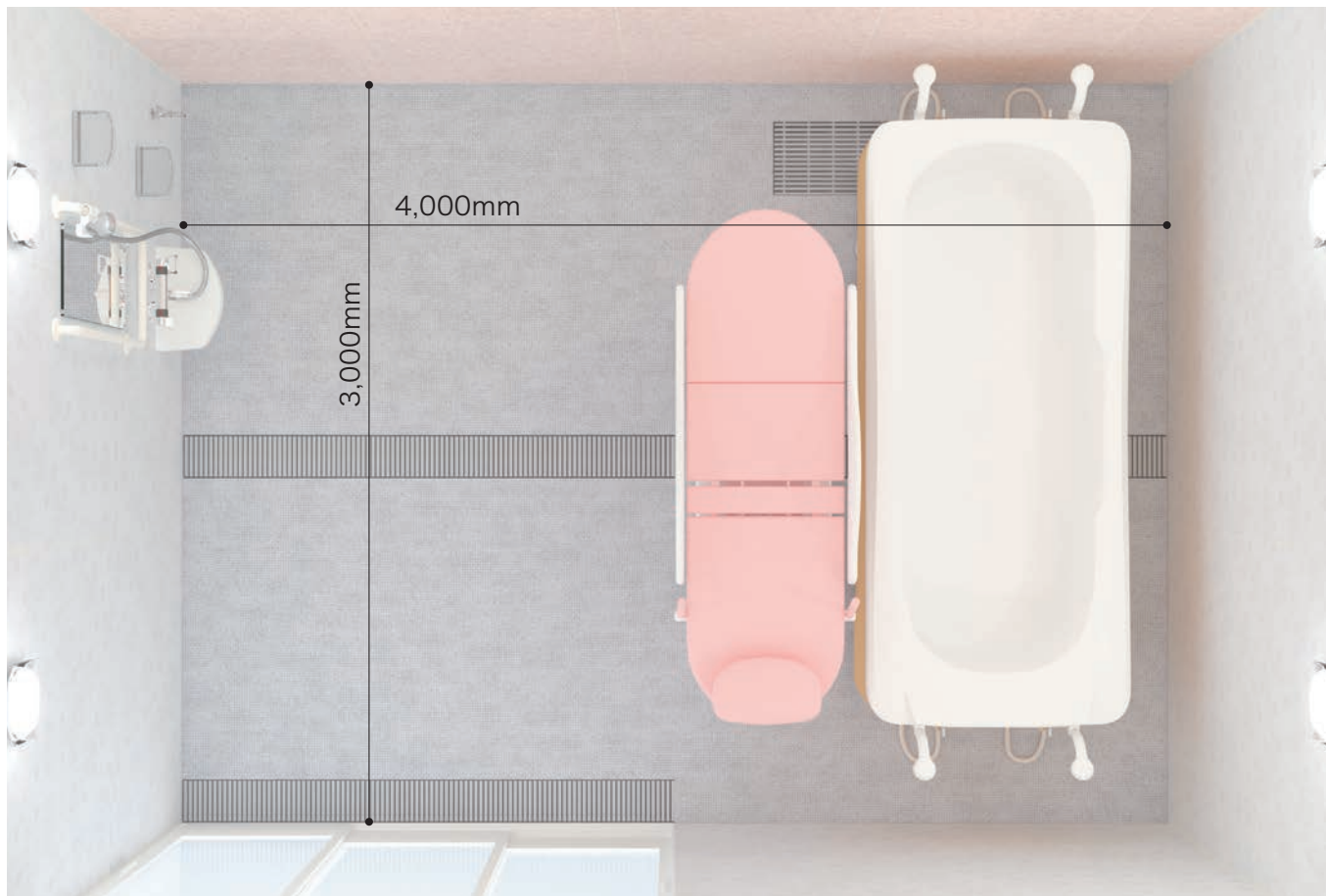

本体

床: FRP(ミディアムグレー)
壁: 3面 ハイグレードパネル
(フロストホワイト)+231,000円
1面 スタンダードパネル
(エンボスピंक)
天井: フラットパネル
(オフホワイト)

標準設備機器

三枚引き戸(両把手)
アクリル化粧柵×2
LED薄型照明×7
ミラー
洗面器台
U型手すり(400*800)
介護入浴機器: 材工共別途
介護入浴機器用給水給湯: 給水栓エルボまでUB工事
(以降接続: 材工共別途)

スライドシャワーフック
サーモシャワー水栓
(スイッチシャワー、2mホース)
単水栓
その他設備部材

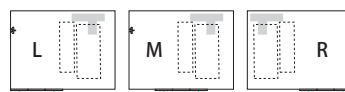

品番: SYK-3040N-L/R/M
図面 P136

SYK-3040N-L/R/M 標準プラン 5,900,000円

SYK-3040N-L 写真セット価格 6,131,000円

3030N・3040N・3050N・3060Nに対応可能な介護入浴機器の例



マリンコートリモ
AMANO 株式会社アマノ



ジュースト
OG Wellness オージー技研株式会社



エレベートバス
SAKAIMED 酒井医療株式会社

※介護入浴機器は材工共別途となります。上記価格に含まれておりません。 ※掲載の商品は予告なく仕様・価格を変更する場合があります。
※表示の価格には消費税は含まれておりません。 ※印刷の都合上、実際の色とは若干異なる場合があります。

ゆとりけあ
3000X
規格サイズ

3,000×5,000mm 大型規格サイズ(長辺側入口)

3,000mm×5,000mmの長辺側入口タイプの大型規格サイズシステムバスです。
広々としたスペースで、ドアを中央に設置することも可能です。

3050N

システムバス内寸 3,000mm×5,000mm

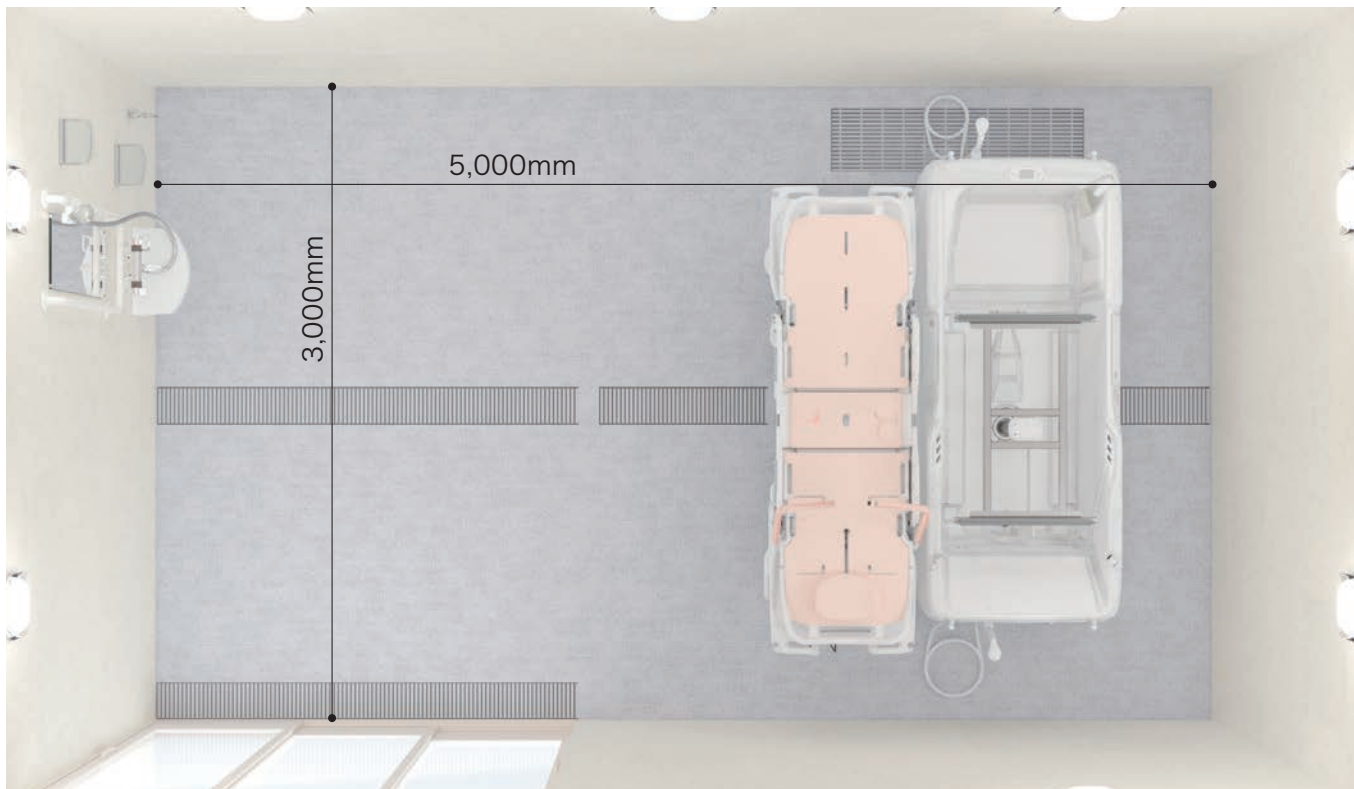

本体

床:FRP(ミディアムグレー)
壁:スタンダードパネル(エンボスアイボリー)
天井:フラットパネル(オフホワイト)

標準設備機器

三枚引き戸(両把手)	U型手すり(400*800)
アクリル化粧棚×2	スライドシャワーフック
LED薄型照明×8	サーモシャワー水栓(スイッチシャワー、2mホース)
ミラー	単水栓
洗面器台	その他設備部材

介護入浴機器:材工共別途
介護入浴機器用給水給湯:給水栓エルボまでUB工事(以降接続:材工共別途)



品番:SYK-3050N-L/R/M
図面 P137

SYK-3050N-L/R/M	標準プラン	6,990,000円
SYK-3050N-L	写真セット価格	6,990,000円

※介護入浴機器は材工共別途となります。上記価格に含まれておりません。 ※掲載の商品は予告なく仕様・価格を変更する場合があります。
※表示の価格には消費税は含まれておりません。 ※印刷の都合上、実際の色とは若干異なる場合があります。

ゆとりけあ
3000X
規格サイズ

3,000×6,000mm 大型規格サイズ(長辺側入口)

3,000mm×6,000mmの長辺側入口タイプの大型規格サイズシステムバスです。介護入浴機器(機械浴槽)を中央に配置し、ドアを2箇所設けることも可能です。

3060N

システムバス内寸 3,000mm×6,000mm

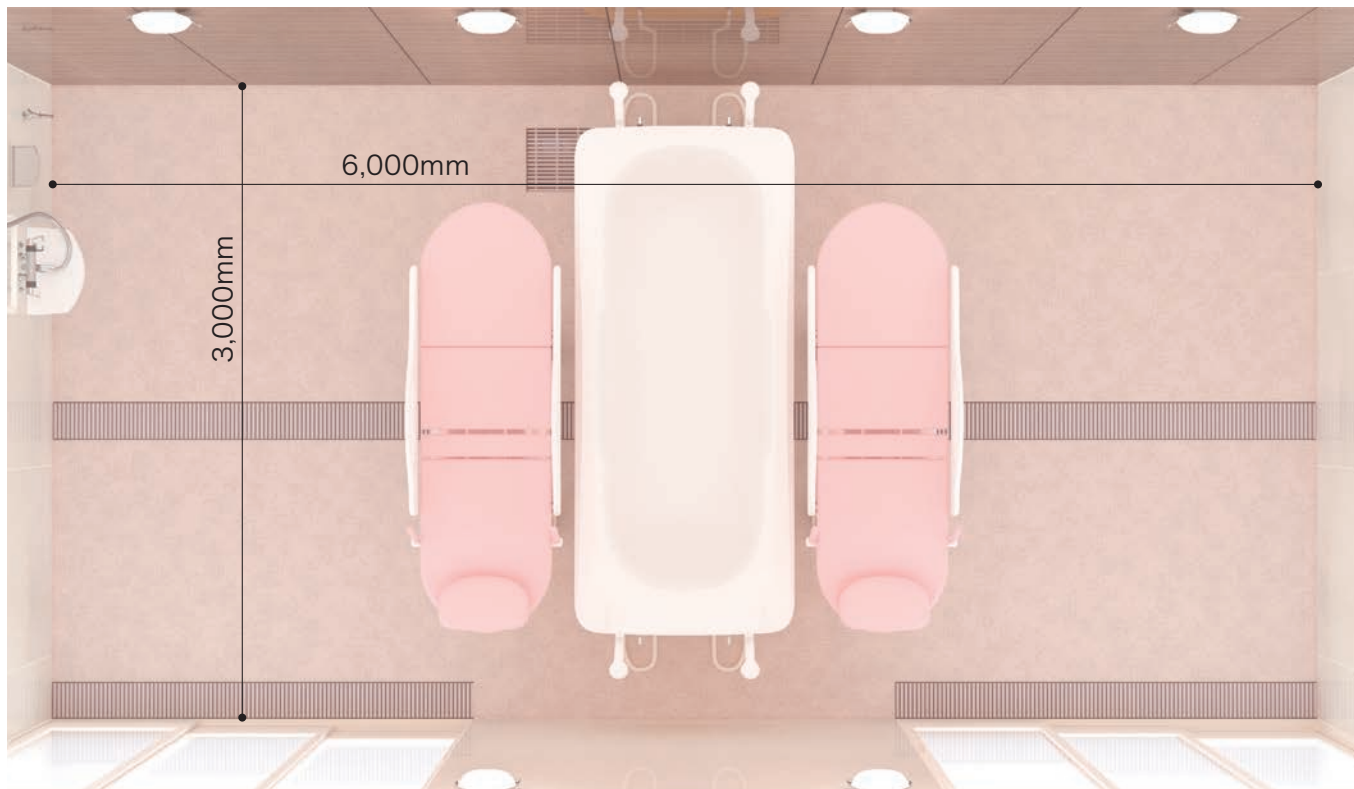

本体

床:FRP(ライトブラウン)
壁:3面 ハイグレードパネル
(ミリカストリームヨコ)
1面 ハイグレードパネル
(カオリチークヨコ)+376,000円
天井:フラットパネル
(オフホワイト)

標準設備機器

三枚引き戸(両把手)
アクリル化粧棚×2
LED薄型照明×10
ミラー
洗面器台
U型手すり(400*800)
スライドシャワーフック
サーモシャワー水栓(スイッチシャワー、2mホース)
単水栓
その他設備部材
介護入浴機器:材工共別途
介護入浴機器用給水給湯:給水栓エルボまでUB工事
(以降接続:材工共別途)

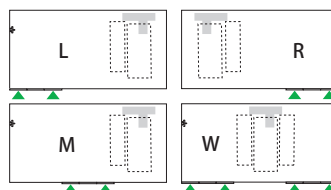

品番:SYK-3060N-L/R/M/W
図面 P137

SYK-3060N-L/R/M/W 標準プラン 8,500,000円

SYK-3060N-W 写真セット価格 8,876,000円

3030N・3040N・3050N・3060Nに対応可能な介護入浴機器の例



マリンコートリモ
AMANO 株式会社アマノ



ジュースト
OG Wellness オージー技研株式会社



エレベートバス
SAKAIMED 酒井医療株式会社

※介護入浴機器は材工共別途となります。上記価格に含まれておりません。 ※掲載の商品は予告なく仕様・価格を変更する場合があります。
※表示の価格には消費税は含まれておりません。 ※印刷の都合上、実際の色とは若干異なる場合があります。

ゆとりけあ
3000X
規格サイズ

3,000×4,000mm 大型規格サイズ(短辺側入口)

3,000mm×4,000mmの短辺側入口タイプの大型規格サイズシステムバスです。
ドアから入浴介護機器(機械浴槽)までのスペースをしっかりと確保しています。

3040C

システムバス内寸 3,000mm×4,000mm



本体

床:FRP(ミディアムグレー)
壁:3面 ハイグレードパネル(フロストホワイト)
1面 ハイグレードパネル(カオリチークヨコ)+308,000円
天井:フラットパネル(オフホワイト)

標準設備機器

三枚引き戸(両把手)	U型手すり(400*800)
アクリル化粧棚×2	スライドシャワーフック
LED薄型照明×7	サーモシャワー水栓(スイッチシャワー、2mホース)
ミラー	単水栓
洗面器台	その他設備部材

介護入浴機器:材工共別途
介護入浴機器用給水給湯:給水栓エルボまでUB工事(以降接続:材工共別途)

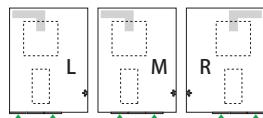

品番:SYK-3040C-L/R/M
図面 P138

SYK-3040C-L/R/M 標準プラン 5,900,000円

SYK-3040C-L 写真セット価格 6,208,000円

※介護入浴機器は材工共別途となります。上記価格に含まれておりません。 ※掲載の商品は予告なく仕様・価格を変更する場合があります。
※表示の価格には消費税は含まれておりません。 ※印刷の都合上、実際の色とは若干異なる場合があります。

ゆとりけあ
3000X
規格サイズ

3,000×5,000mm 大型規格サイズ(短辺側入口)

3,000mm×5,000mmの短辺側入口タイプのシステムバスです。
広々としたスペースで、スムーズに車椅子の取り回しが可能です。

3050C

システムバス内寸 3,000mm×5,000mm

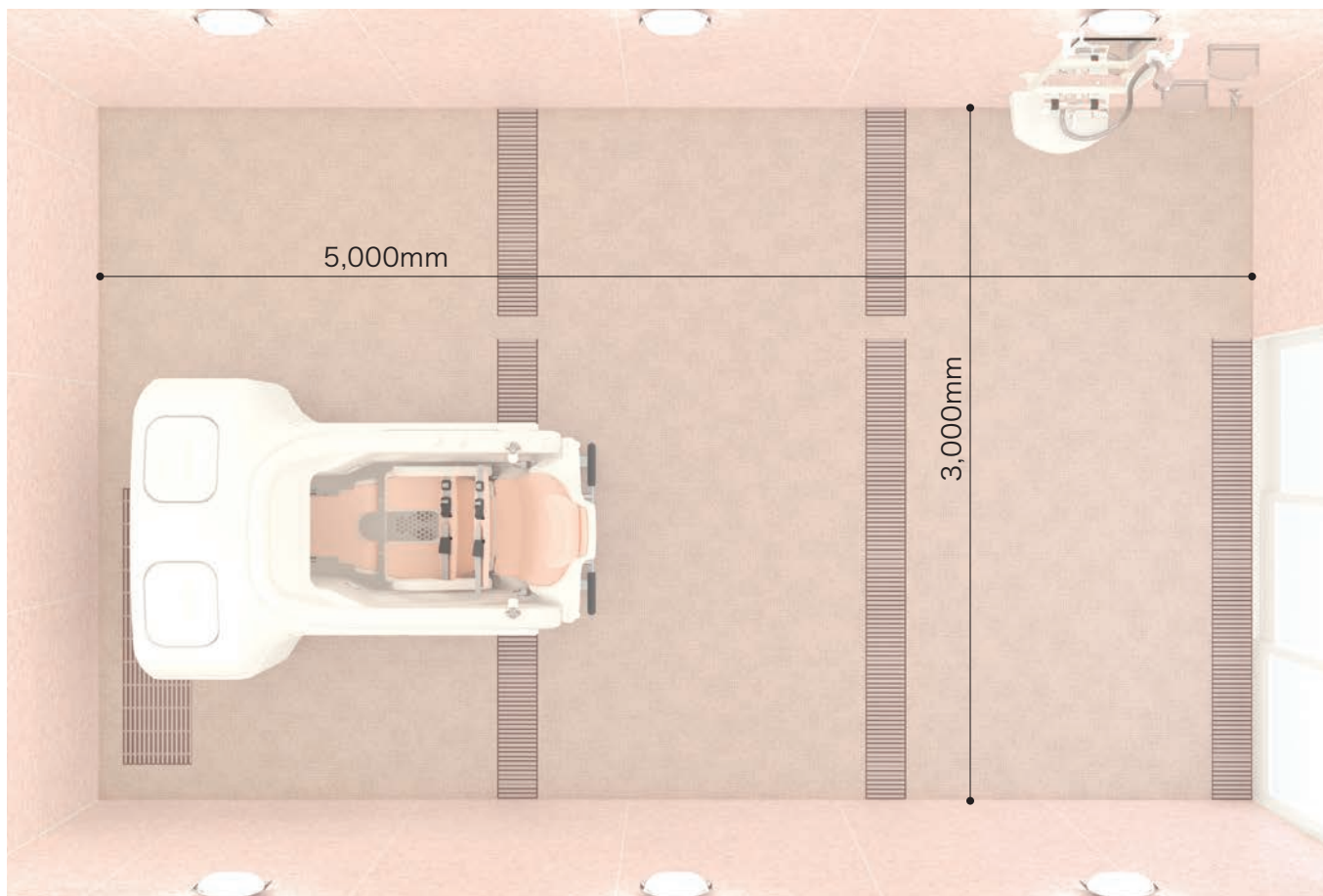

本体

床: FRP(ライトブラウン)
壁: スタンダードパネル
(エンボスピンク)
天井: フラットパネル
(オフホワイト)

標準設備機器

三枚引き戸(両把手)
アクリル化粧柵×2
LED薄型照明×9
ミラー
洗面器台
U型手すり(400*800)
介護入浴機器: 材工共別途
介護入浴機器用給水給湯: 給水栓エルボまでUB工事
(以降接続: 材工共別途)

スライドシャワーフック
サーモシャワー水栓
(スイッチシャワー、2mホース)
単水栓
その他設備部材

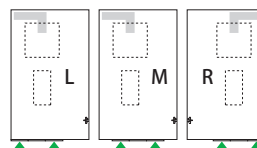

品番: SYK-3050C-L/R/M
図面 P138

SYK-3050C-L/R/M 標準プラン 6,990,000円

SYK-3050C-L 写真セット価格 6,990,000円

3040C・3050Cに対応可能な介護入浴機器の例



シャトル
AMANO 株式会社アマノ



トゥツティ
OG Wellness
オージー技研株式会社



カトレア
SAKAIMED 酒井医療株式会社

※介護入浴機器は材工共別途となります。上記価格に含まれておりません。 ※掲載の商品は予告なく仕様・価格を変更する場合があります。
※表示の価格には消費税は含まれておりません。 ※印刷の都合上、実際の色とは若干異なる場合があります。

介護ゆとりっくす

オーダー

10×3.9mの大型サイズ 介護入浴機器2台設置

奥行3,940mm×10,280mmの浴室に入浴機器2台と大型浴槽を設置。大開口のドアは3箇所あり、ストレッチャーやシャワーキャリーなどの出入りもスムーズです。室内は、カーテンで仕切れるのでプライバシーも配慮されています。



納入場所 千葉県
病院

主な仕様

- 介護入浴機器ジェスト(オージー技研株)を設置
- 大型浴槽 FP-2016
- 8枚折戸 2箇所設置(らくな一ざ)
- 柱欠き対応

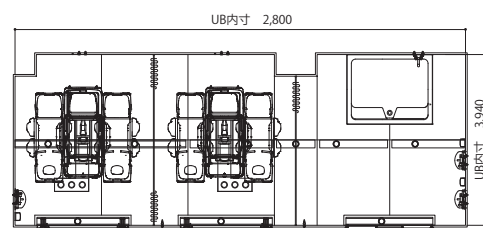

商品特長

設計プランニング

高齢者施設・病院

ホテル
ハンディキャップ

住宅介護・自立支援

仕上材・設備部品

図面・資料等

介護ゆとりっくす

オーダー

介護入浴機器を設置＋デザイン

2,950mm×3,500mmの浴室に寝浴タイプの介護入浴機器を設置した事例です。デザインを重視し、壁は木目調のハイグレードパネル、天井も木目調のシート貼りと、リラックス空間に仕上げました。

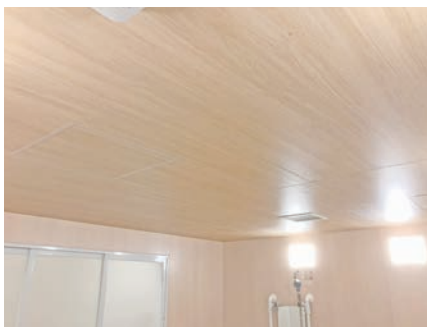
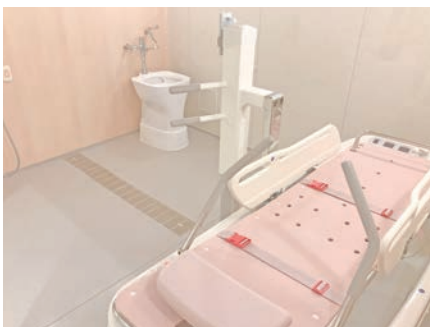
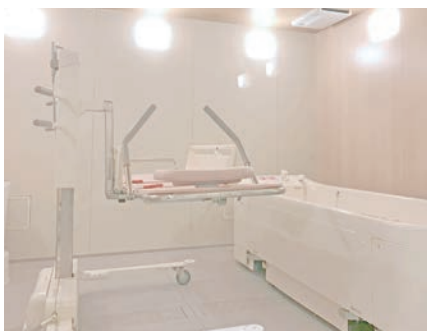
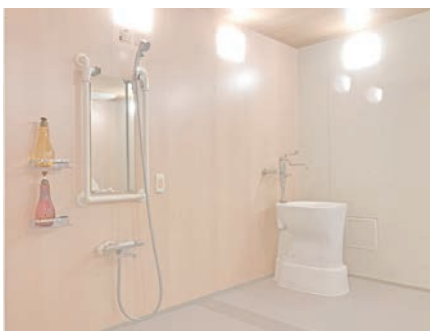

納入場所

東京都
有料老人ホーム

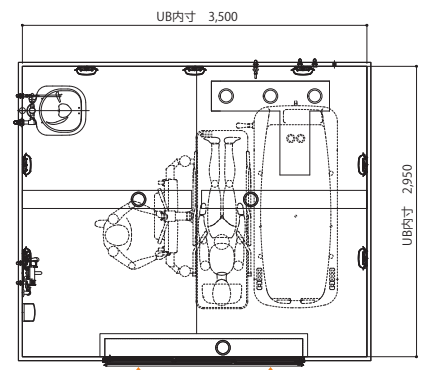

主な仕様

介護入浴機器エレベール(酒井医療株)を設置
汚物流し・単水栓設置
洗い場 1箇所
三枚引き戸 両把手
壁点検口

介護ゆとりっくす

オーダー

介護入浴機器2台＋大開口折戸2箇所 ストレッチャーの動線をスムーズに

4,400mm×6,400mmの浴室に寝浴タイプの介護入浴機器を2台設置した事例です。ドアは8枚折戸を2箇所設置。入口有効開口は1,800mm以上ある為、ストレッチャーでの出入りがスムーズです。



納入場所 茨城県 老人ホーム

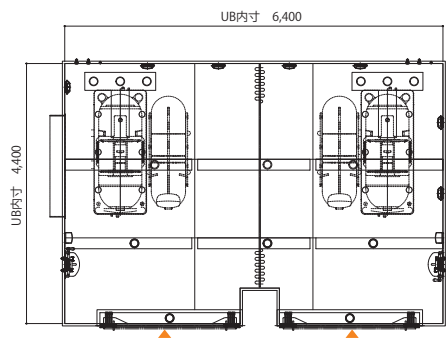

主な仕様
 介護入浴機器スカイコート(株アマノ)2台を設置
 柱欠き対応
 洗い場 2箇所
 8枚折戸2箇所設置(らくな一ざ)

商品特長

設計プランニング

高齢者施設・病院

ホテルハンディキャップ

住宅介護・自立支援

仕上材・設備部品

図面・資料等

高齢者施設・病院向けプラン 共同浴

| プラン…………… P78



介護ゆとりっくす

オーダー

洗い場4箇所・1,200×1,600サイズの浴槽設置

1,200×1,600mmサイズの大型浴槽を設置した大型システムバスです。複数人が同時に入浴することができます。浴槽まわりには連続した手すりを配置しているので、入浴中の姿勢の保持や、浴槽の出入り動作をサポートします。

2832 サイズ

システムバス内寸 2,800mm×3,200mm



本体

床:FRP(ライトブラウン)
 壁:ハイグレードパネル(カオリチークヨコ)
 天井:フラットパネル(オフホワイト)
 浴槽:FP-1612(ホワイト)
 エプロン:ABS(ホワイト)
 浴槽デッキカウンター:FRP(ホワイト)

設備機器

三枚引き戸(片把手)	特注連続手すり
LED薄型照明×6	スライドシャワーフック×4
アクリル化粧棚×8	サーモシャワー水栓
洗面器台×4	(スイッチシャワー、2mホース)×4
ミラー×4	2ハンドルバス水栓
U型手すり(400×800)×4	その他設備部材
I型手すり(800)	※換気扇は材工共別途

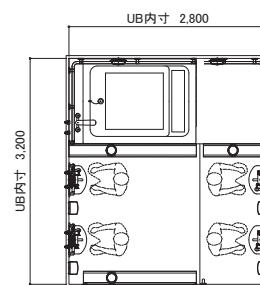

参考価格 7,150,000円

介護 めとりっくす

オーダー

洗い場6箇所・1,600×2,000サイズの浴槽設置

1,600×2,000mmサイズの大型浴槽を設置した大型システムバスです。
複数人が同時に入浴することができます。

2848 サイズ

システムバス内寸 2,800mm×4,800mm



本体

床:FRP(ミディアムグレー)
壁:1面 デザインシート貼(PBR-072)
3面 ハイグレードパネル(フロストホワイト)
天井:フラットパネル(オフホワイト)
浴槽:FP-2016N(ホワイト)
エプロン:ABS(ホワイト)

設備機器

三枚引き戸(片把手)	L型手すり(1,800*600)
LED薄型照明×10	L型手すり(700*600)
アクリル化粧棚×6	サーモシャワー水栓
洗面器台×6	(スイッチシャワー、2mホース)×6
ミラー×6	サーモ壁付浴槽水栓×2
洗い場用手すり×12	その他設備部材
I型手すり(800)×3	※換気扇は材工共別途

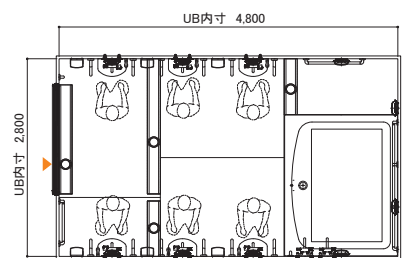

図面 P139

参考価格 10,570,000円

介護ゆとりくす

オーダー

洗い場10箇所・1600×2800サイズの浴槽設置

1,600×2,800サイズの日本最大級規格サイズの超大型浴槽を設置した大型システムバスです。
大人数で同時に入浴することができます。

3570 サイズ

システムバス内寸 3,500mm×7,000mm



本体

床:FRP(ライトブラウン)
壁:ハイグレードパネル(ミリカストリームヨコ)
天井:フラットパネル(オフホワイト)
浴槽:GFP-2816(ホワイト)
エプロン:ABS(ホワイト)

設備機器

三枚引き戸(片把手) U型手すり(400*800)×10
LED薄型照明×13 スライドシャワーフック×10
アクリル化粧棚×20 サーモシャワー水栓
洗面器×10 (スイッチシャワー、2mホース)×10
ミラー×10 浴槽水栓
その他設備部材
※換気扇は材工共別途

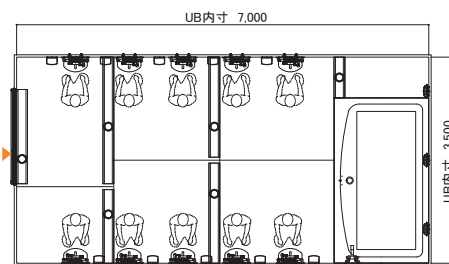

参考価格 17,490,000円

高齢者施設・病院向けプラン トイレ・シャワー・ストレッチャー浴

- | トイレ・シャワー室…………… P82
- | ストレッチャー対応シャワー室 P84
- | シャワー室…………… P85



ゆとりけあ
ベーシック
規格サイズ

トイレ・シャワー室

1,400mm×2,000mmの規格サイズのトイレ・シャワー室です。
洗い場スペースを十分に確保しています。

1420T

システムトイレシャワー内寸 1,400mm×2,000mm

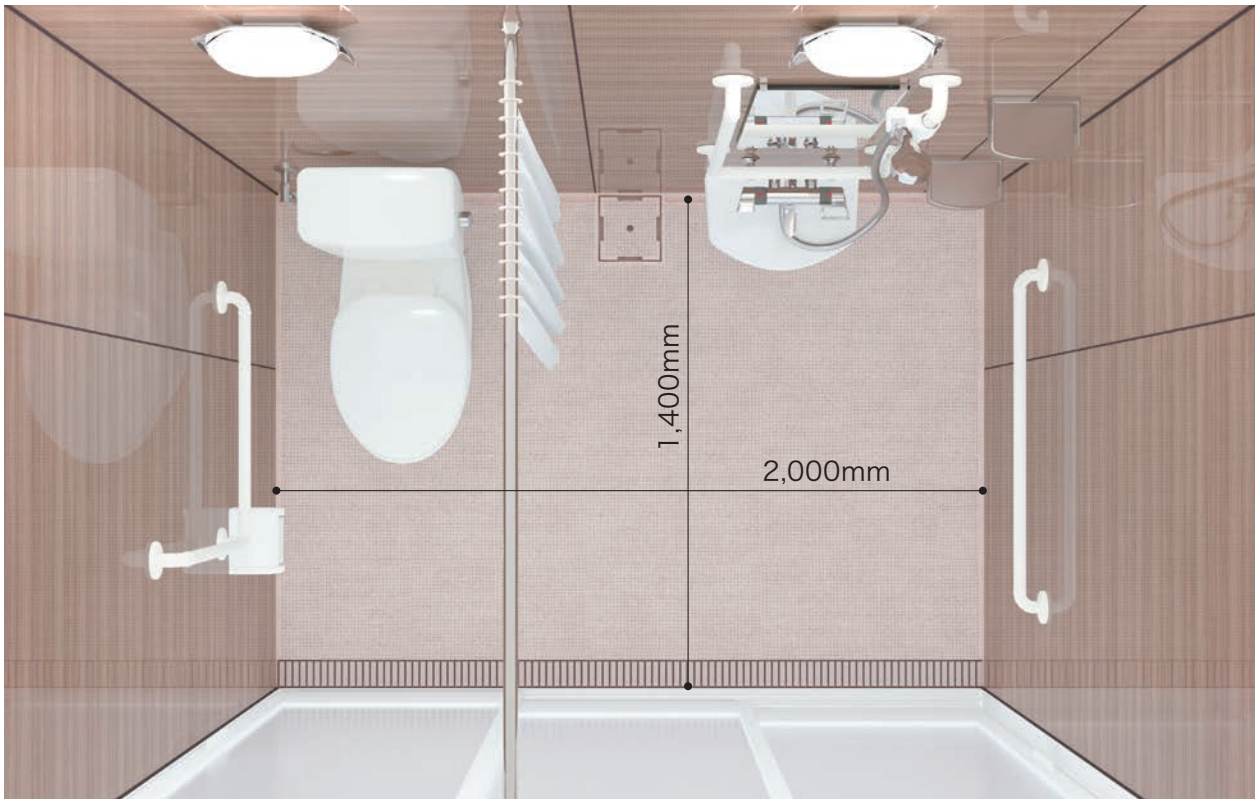

本体

床:FRP(ライトブラウン)
壁:ハイグレードパネル(カオリチークヨコ)+128,000円
天井:フラットパネル(オフホワイト)

標準設備機器

三枚引き戸(両把手)	スライドシャワーフック
LED薄型照明×2	サーモシャワー水栓(スイッチシャワー、2mホース)
アクリル化粧棚×2	シャワーカーテン(ホワイト)
洗面器台	トイレ(ピュアホワイト、 便器、ロータンク、普通便座)
I型手すり(800)	紙巻器
L型手すり(600*600)	ミラー
U型手すり(400*800)	その他設備部材

01型

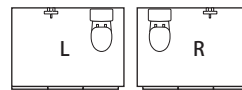

品番:SYB-1420T01-L/R
図面 P140

SYB-1420T01-L/R 標準プラン 1,652,000円

SYB-1420T01-R 写真セット価格 1,780,000円

※掲載の商品は予告なく仕様・価格を変更する場合があります。
※表示の価格には消費税は含まれておりません。 ※印刷の都合上、実際の色とは若干異なる場合があります。

ゆとりけあ
ベーシック
規格サイズ

トイレ・シャワー室

1,200mm×1,600mmの規格サイズのトイレ・シャワー室です。
省スペースで設置したい場合にお勧めです。

1216T

システムトイレシャワー内寸 1,200mm×1,600mm



本体

床:FRP(ミディアムグレー)
壁:スタンダードパネル(エンボスアイボリー)
天井:フラットパネル(オフホワイト)

標準設備機器

三枚引き戸(両把手)	サーモシャワー水栓 (スイッチシャワー、2mホース)
LED薄型照明	シャワーカーテン(ホワイト)
洗面器台	トイレ(ピュアホワイト、 便器、ロータンク、普通便座)
I型手すり(800)	紙巻器
L型手すり(600*600)	ミラー
U型手すり(400*800)	その他設備部材
スライドシャワーフック	

01型

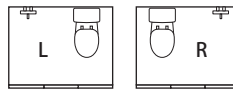

品番:SYB-1216T01-L/R

SYB-1216T01-L/R 標準プラン 1,460,000円

SYB-1216T01-R 写真セット価格 1,460,000円

ゆとりけあ
ベーシック
規格サイズ

ストレッチャー対応シャワー室

2,000mm×2,400mm～1,600mm×2,000mmの4タイプの規格サイズのシャワー室です。
ストレッチャーでの利用も可能です。

2024S

システムシャワー内寸 2,000mm×2,400mm



本体

床:FRP(ライトブラウン)
壁:1面 ハイグレードパネル
(カオルヒノキライト)
3面 ハイグレードパネル
(フロストホワイト)
+184,000円
天井:フラットパネル
(オフホワイト)

標準設備機器

三枚引き戸(両把手)
LED薄型照明×2
アクリル化粧棚×2
サーモシャワー水栓
(スイッチシャワー、2mホース)
ミラー
その他設備部材

01型

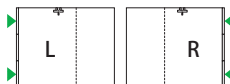

品番:SYB-2024S01-L/R

SYB-2024S01-L/R 標準プラン 2,170,000円

SYB-2024S01-R 写真セット価格 2,354,000円

2020S

SYB-2020S01-L/R

システムバス内寸
2,000mm×2,000mm

01型



標準プラン 1,825,000円

品番:SYB-2020S01-L/R

1624S

システムシャワー内寸 1,600mm×2,400mm



本体

床:FRP(ミディアムグレー)
壁:スタンダードパネル
(エンボスピック)
天井:フラットパネル
(オフホワイト)

標準設備機器

三枚引き戸(両把手)
LED薄型照明×2
アクリル化粧棚×2
サーモシャワー水栓
(スイッチシャワー、2mホース)
ミラー
その他設備部材

01型



品番:SYB-1624S01-L/R

SYB-1624S01-L/R 標準プラン 1,797,000円

SYB-1624S01-R 写真セット価格 1,797,000円

1620S

SYB-1620S01-L/R

システムバス内寸
1,600mm×2,000mm

01型

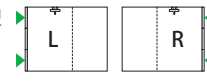

標準プラン 1,469,000円

品番:SYB-1620S01-L/R

※掲載の商品は予告なく仕様・価格を変更する場合があります。

※表示の価格には消費税は含まれておりません。 ※印刷の都合上、実際の色とは若干異なる場合があります。

ゆとりけあ
ベーシック
規格サイズ

シャワー室

1,200mm×1,600mmの規格サイズのシャワー室です。

1216S

システムシャワー内寸 1,200mm×1,600mm

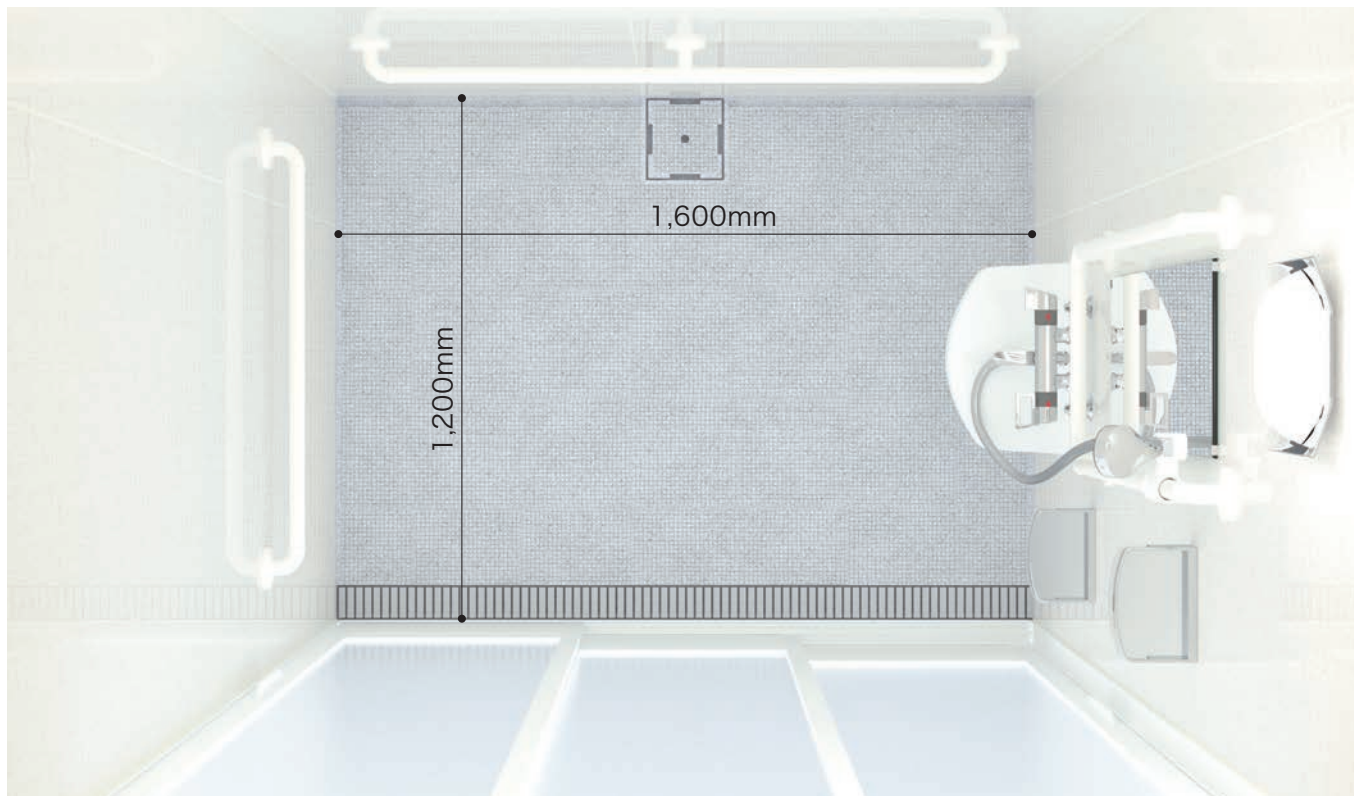

本体

床:FRP(ミディアムグレー)
壁:ハイグレードパネル(クリスタルガーデン)+112,000円
天井:フラットパネル(オフホワイト)

標準設備機器

三枚引き戸(両把手)	スライドシャワーフック
LED薄型照明	サーモシャワー水栓
アクリル化粧棚×2	(スイッチシャワー、2mホース)
洗面器台	ミラー
I型手すり(800)	その他設備部材
I型手すり(1200)	※換気扇は材工共別途
U型手すり(400*800)	

01型

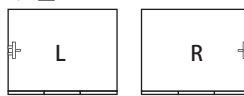

品番:SYB-1216S01-L/R

SYB-1216S01-L/R 標準プラン 1,200,000円

SYB-1216S01-R 写真セット価格 1,312,000円

※掲載の商品は予告なく仕様・価格を変更する場合があります。
※表示の価格には消費税は含まれておりません。 ※印刷の都合上、実際の色とは若干異なる場合があります。

介護ゆとりくす

オーダー

洗い場2箇所シャワー室

水栓の数や高さを自由に設定できます。立ってシャワーを浴びる場合や、車椅子など座位でシャワーを浴びる場合の使用状況を想定して、一つのユニットの中に色々な高さの水栓を組み合わせることができます。

1724 サイズ

システムシャワー内寸 1,700mm×2,400mm



本体

床:FRP(ミディアムグレー)
壁:ハイグレードパネル(オーロラマーブル)

設備機器

三枚引き戸(片把手)	スライドシャワーフック×2
LED薄型照明×2	サーモシャワー水栓(スイッチシャワー)×2
アクリル化粧棚×2	ミラー×2
洗面器台	タオル掛け×2
U型手すり(600*800)×2	その他設備部品
	※換気扇は材工共別途

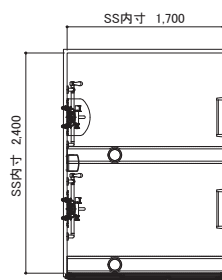

参考価格 3,900,000円

高齢者施設・病院向けプラン 複合タイプ

| 施工事例 P88

| 参考プラン P92



介護ゆとりっくす

オーダー

特注大型浴槽と 一般浴槽の設置に対応

5,150mm×6,350mmの浴室に1,400サイズの規格浴槽と、1,700×3,200サイズの特注浴槽を設置しました。一般浴槽は3方向介助が可能です。特注浴槽は中と外にステップを設け、特注手すりを取り付けているため、またぎの高さを気にすることなく入浴ができます。

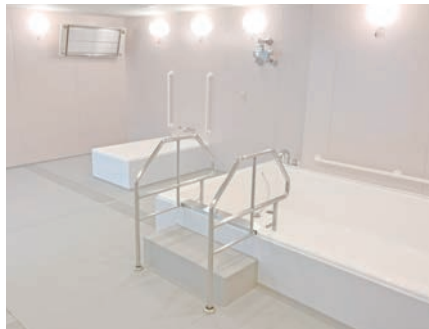

納入場所 熊本県
デイサービス

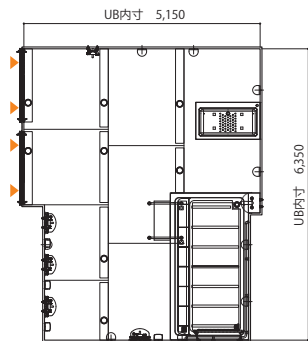

主な仕様

- 浴槽 FP-1480W
- 特注浴槽 1,700×3,200サイズ・ステップ付
- 浴槽またぎ用SUS手すり・ステップ対応
- 洗い場 4箇所
- 三枚引き戸 両把手 2箇所
- 柱欠き対応

介護ゆとりくす

オーダー

介護入浴機器(小型タイプ)と 大型浴槽の設置に対応

2,600mm×5,700mmの浴室に小型タイプの介護入浴機器と大型浴槽を設置した事例です。
壁一面が窓で、室内は非常に明るく、浴槽につきながら眼下に広がる景色を楽しむことができます。

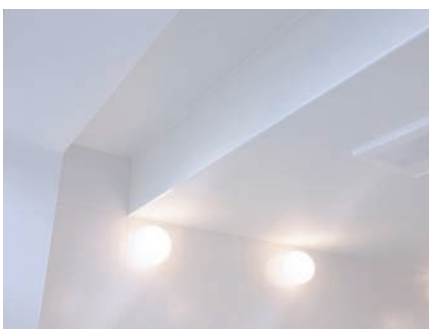

納入場所 長崎県
デイサービス

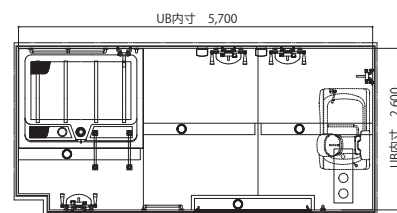

主な仕様

大型浴槽 FP-2016
浴槽またぎ用SUS手すり対応
介護入浴機器パンジーi(酒井医療(株))を設置
洗い場 3箇所
三枚引き戸 両把手
柱欠き対応
折上げ天井に対応

介護ゆとりっくす

オーダー

介護入浴機器(寝浴タイプ・チェア浴タイプ)と一般浴槽を設置。入口也大開口で出入スムーズ

3,170mm×7,090mmの浴室に寝浴タイプとチェア浴タイプの介護入浴機器と一般浴槽を設置した事例です。入口はドアを設けず、開口枠とカーテンのみにしたことで、ストレッチャーの出入もスムーズです。室内は、カーテンで簡単に仕切れるようにしています。



納入場所 福岡県
施設

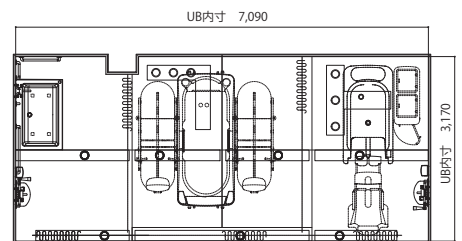

主な仕様

- 介護入浴機器マリンコートリモ(株アマノ)を設置
- 介護入浴機器シャトル(株アマノ)を設置
- 柱欠き対応
- 入口はドア無しの開口のみ(開口枠+カーテン仕様)

介護ゆとりっくす

オーダー

介護入浴機器(シャワー浴タイプ)と 大型浴槽の設置に対応

6,100mm×7,000mmの浴室にシャワー浴タイプの介護入浴機器と大型浴槽を設置。浴槽は3方向介助できる配置で介護しやすくし、また、特注手すりを設け入浴者の安全性も高めています。天井高を2,600mmと標準よりも高く設定し大きな窓を設置することで、明るく広々とした浴室となっています。

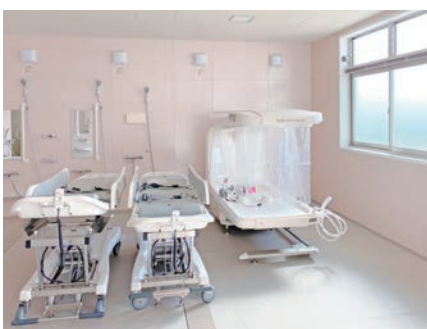
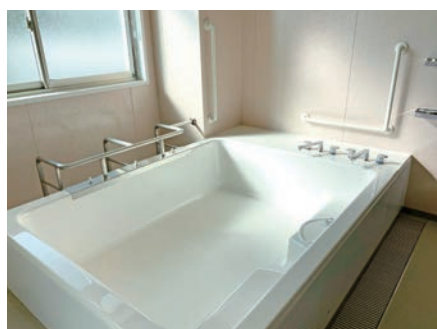

納入場所

福岡県
病院

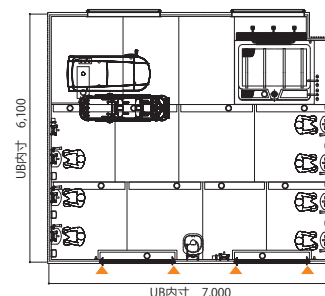

主な仕様

大型浴槽 FP-2016
SUS手すり対応
介護入浴装置セレーノ(オージー技研株)を設置
洗い場 7箇所
三枚引き戸 両把手 2箇所
汚物流し
天井高 2,600mm
柱欠き対応

介護ゆとりっくす

オーダー

特別浴・個浴・脱衣スペース 一体プラン

5,200mm×5,400mmの浴室に寝浴タイプの介護入浴機器とリフト浴を設置したプランです。浴室の形状をL型にし、シャワーカーテンで仕切る事で、システムバス内に脱衣スペースを設けました。

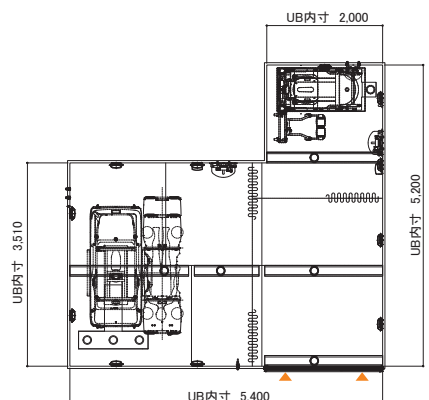
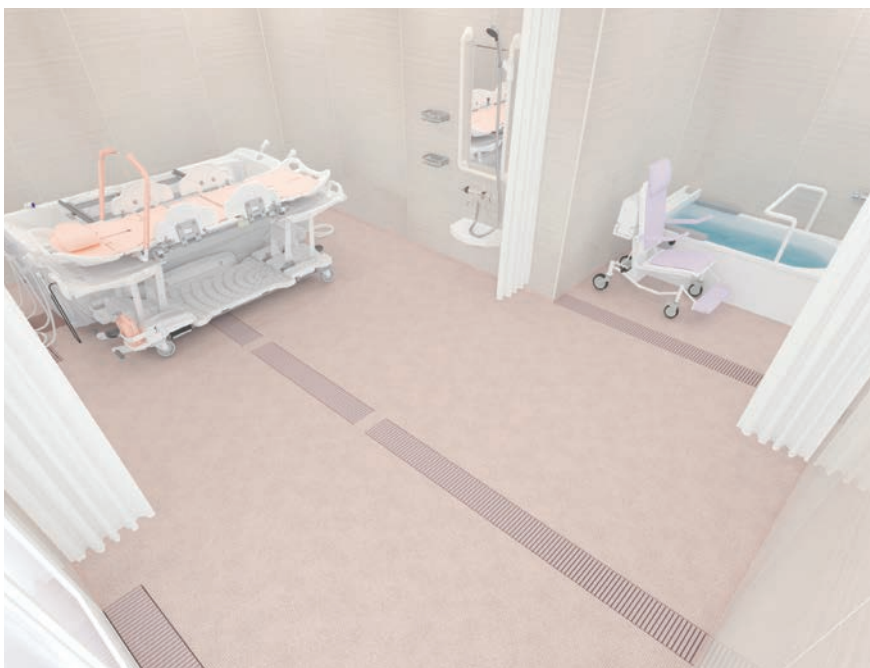

主な仕様

介護入浴機器ジュスト(オージー技研株)を設置
リフト浴槽プランバス(株アマノ)+
リフト付シャワーキャリーLS-500(株いうら)
を設置

柱欠き対応
洗い場 2箇所
三枚引き戸 両把手
脱衣スペース

ホテル向けプラン ハンディキャップルーム

| プラン P94



介護ゆとりくす

オーダー

ハンディキャップルーム向け浴室①

浴室内に車椅子の回転スペースを確保したハンディキャップルーム向け浴室のプランです。
 トイレ横には跳ね上げ手すりを、洗面器は車椅子対応品を設置しています。
 入浴しやすいよう、浴槽横には腰掛デッキカウンターを設けています。

1628 サイズ

システムバス内寸 1,600mm×2,800mm



本体

床:FRP(ライトブラウン) 浴槽:FP-1480W(ホワイト)
 壁:ハイグレードパネル(ミリカストリームヨコ) エプロン:ABS(ホワイト)
 天井:フラットパネル(オフホワイト) 浴槽デッキカウンター:FRP(ホワイト)

設備機器

三枚引き戸(両把手)(有効開口890mm) シャワーカーテン
 LEDダウンライト照明×3 跳ね上げ式手すり
 化粧棚×2 タンクレス便器一式
 タオル棚 2連紙巻器
 タオル掛け 車椅子対応洗面器一式
 I型手すり(800) ミラー
 L型手すり(600*600)×2 その他設備部品
 サーモシャワー水栓 ※換気扇は材工共別途
 スライドバー

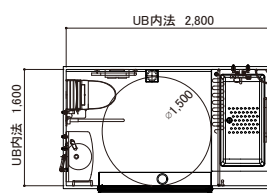

必要床下:275mm
 ※浴槽またぎ高さ450mm、
 立上配管の場合
 図面 P141

参考価格 5,080,000円

※このプランは足元のみ車椅子の回転スペースφ1,500を確保しています。足元以外も回転スペースを確保する場合は間口方向に50mm程浴室を広げる必要があります。(2,850mm以上必要)
 ※掲載の商品は予告なく仕様を変更する場合があります。 ※表示の価格には消費税は含まれておりません。 ※印刷の都合上、実際の色とは若干異なる場合があります。

介護 めとりっくす

オーダー

ハンディキャップルーム向け浴室②

ハンディキャップルームで十分なスペースを確保できない場合に、ご採用の多いプランです。浴室のスペースを抑えつつも、ハンディキャップルームに必要な出入口の有効幅員を確保しており、車椅子利用の方でも使いやすい器具の配置になっています。

1722 サイズ

システムバス内寸 1,700mm×2,200mm



本体

床:FRP(ミディアムグレー) 浴槽:FP-1476(ホワイト)
壁:3面 ハイグレードパネル(フロストホワイト) エプロン:ABS(ホワイト)
1面 ハイグレードパネル(カオリチークヨコ) 浴槽デッキカウンター:FRP(ホワイト)
天井:フラットパネル(オフホワイト)

設備機器

三枚引き戸(両把手)(有効開口824mm) スライドバー
LED薄型照明×2 シャワーカーテン
化粧棚×2 跳ね上げ式手すり
タオル棚 タンクレス便器一式
タオル掛け 2連紙巻器
L型手すり(700*600)(ブラウン)×2 車椅子対応洗面器一式
L型手すり(700*500)(ブラウン) ミラー
サーモシャワー水栓 その他設備部品
※換気扇は材工共別途

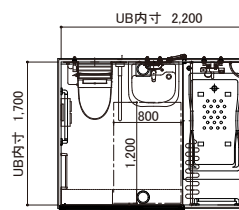

必要床下:275mm
※浴槽またぎ高さ450mm、
立上配管の場合

参考価格 4,500,000円

※このプランは足元のみ車椅子の利用時に必要な出入口の有効幅員を確保しています。 ※車椅子の動線についてはお打合せが必要です。
※掲載の商品は予告なく仕様を変更する場合があります。 ※表示の価格には消費税は含まれておりません。 ※印刷の都合上、実際の色とは若干異なる場合があります。

介護ゆとりくす

オーダー

ハンディキャップルーム向けシャワー室

車椅子の回転スペースを確保したハンディキャップルーム向けシャワールームのプランです。シャワースペースと洗面スペースの間にはシャワーカーテンとグレーチングを配置しており、洗面スペース側に水が流れにくい設計になっています。

1824 サイズ

システムバス内寸 1,800mm×2,400mm



本体

床:FRP(ミディアムグレー)
壁:ハイグレードパネル(オペラパールホワイト)
天井:フラットパネル(オフホワイト)

設備機器

三枚引き戸(両把手)(有効開口894mm) シャワーカーテン
LED薄型照明×2 跳ね上げ式手すり
化粧棚×2 タンクレス便器一式
タオル棚 2連紙巻器
タオル掛け 車椅子対応洗面器一式
I型手すり(1,200) ミラー
L型手すり(700*600) その他設備部品
サーモシャワー水栓 ※換気扇は材工共別途
スライドバー

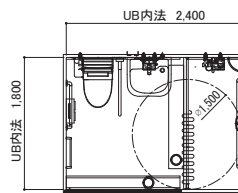

必要床下:270mm
※立上配管の場合

参考価格 4,790,000円

※このプランは足元のみ車椅子の利用時に必要な出入口の有効幅員を確保しています。 ※車椅子の動線についてはお打合せが必要です。
※掲載の商品は予告なく仕様を変更する場合があります。 ※表示の価格には消費税は含まれておりません。 ※印刷の都合上、実際の色とは若干異なる場合があります。

住宅向けプラン 介護・自立支援

| プラン P98



介護ゆとりっくす

オーダー

身体状態にあわせて、 1cm単位でまたぎ高さを設定

入浴される方の身体状態にあわせて、またぎ高さを1cm単位で自由に設定できます。
浴槽の出入りがスムーズになり、またぐ時の転倒防止にも繋がるので安心して入浴できます。

1616 サイズ

システムバス内寸 1,600×1,600mm



またぎ高さが 1cm 単位で自由に設定できます

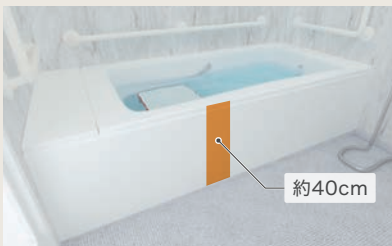

またぎ高さ約40cm
※標準の高さは約40cmに設定しています。



またぎ高さ約20cm



またぎ高さ約10cm



本体

床:FRP(メディアムグレー)
壁:ハイグレードパネル(オーロラマーブル)
天井:フラットパネル(オフホワイト)
浴槽:FP-1476B(ホワイト)
浴槽デッキカウンター:FRP(ホワイト)

設備機器

片引き戸
LED薄型照明
化粧棚
L型手すり(1,200)×2
L型手すり(700*500)×2
サーモシャワー水栓(スイッチシャワー)
一口循環金具
ミラー
巻フタ
その他設備部品
※換気扇・窓サッシは材工共別途

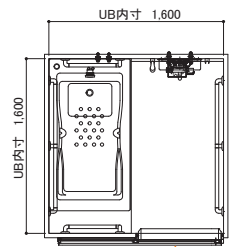

参考価格 3,200,000円

介護ゆとりくす

オーダー

浴槽向きが自由に選べ、快適な環境に

建物の形状や使い勝手に応じて浴槽の向きや位置を自由に設定可能です。2方向介助・3方向介助にすることで、スムーズに入浴介助を行えるので介助者様の負担やストレスも軽減されます。

2121 サイズ

システムバス内寸 2,100×2,100mm

2方向介助



本体

床:FRP(ライトブラウン)
 壁:ハイグレードパネル
 (カオルヒノキライト)
 天井:フラットパネル(オフホワイト)
 浴槽:FP-1482(ホホワイト)
 エプロン:ABS(ホホワイト)

参考レイアウト

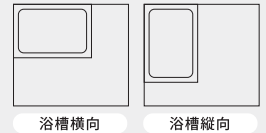

設備機器

三枚引き戸(両把手)
 LED薄型照明×2
 化粧棚×3
 I型手すり(800)×2
 I型手すり(1,200)
 L型手すり(700*600)
 サーモシャワー水栓
 (スイッチシャワー)
 一口循環金具
 巻フタ
 その他設備部品
 ※換気扇・窓サッシは材工共別途

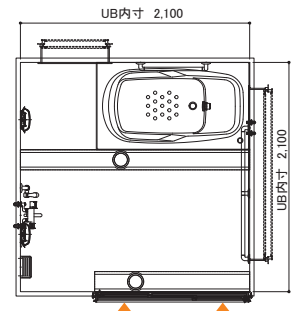

参考価格 4,540,000円

1824 サイズ

システムバス内寸 1,800×2,400mm

3方向介助



本体

床:FRP(ミディアムグレー)
 壁:スタンダードパネル(エンボスピック)
 天井:フラットパネル(オフホワイト)
 浴槽:FP-1280(ホホワイト)
 エプロン:ABS(ホホワイト)

参考レイアウト

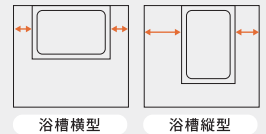

洗い場の広さも自由に設定できます。

設備機器

三枚引き戸(両把手)
 LED薄型照明×2
 化粧棚
 洗面器台
 I型手すり(800)
 I型手すり(1,200)
 L型手すり(700*600)
 U型手すり(400*800)
 サーモシャワー水栓(スイッチシャワー)
 サーモ壁付定量浴槽水栓
 ミラー
 巻フタ
 その他設備部品
 ※換気扇は材工共別途

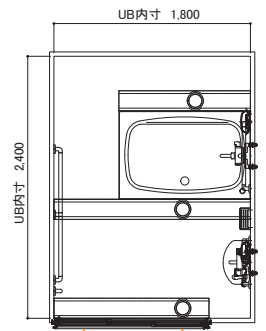

参考価格 4,540,000円

介護ゆとりくす

オーダー

支柱式リフトに対応

支柱式リフトは他のリフトに比べて価格をおさえて設置できます。

1722 サイズ

システムバス内寸 1,700mm×2,200mm



※リフトは参考です。

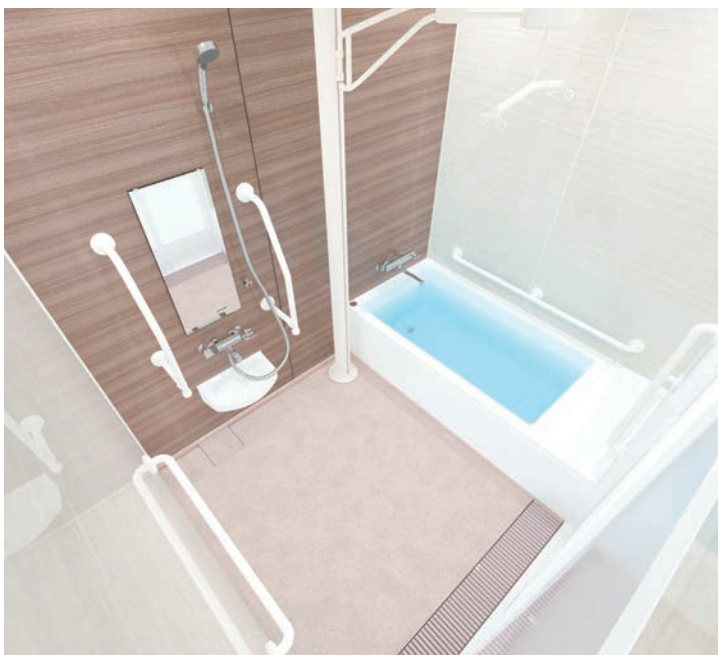

本体

床:FRP(ライトブラウン)

壁:3面 ハイグレードパネル(ミリカストリームヨコ)
1面 ハイエンドパネル(カオリチークヨコ)

天井:フラットパネル(オフホワイト)

浴槽:FP-1480(ホワイト)

エプロン:ABS(ホワイト)

浴槽デッキカウンター:FRP(ホワイト)

設備機器

三枚引き戸(片把手)

LEDダウンライト照明×4

洗面器台

ミラー

洗い場用手すり×2

I型用手すり(800)

II型用手すり(1,200)

L型手すり(700*600)

サーモシャワー水栓

(スイッチシャワー、2mホース)

サーモ壁付浴槽水栓

巻フタ

その他設備部材

支柱式リフト・吊り具は材工共別途

※換気扇は材工共別途

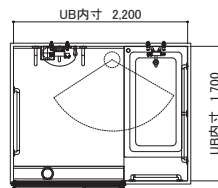

必要床下:365mm
※浴槽またぎ高さ400mm、
立上配管の場合

参考価格 3,830,000円

リフトは建物の梁や柱などに固定する必要があります。取り付け方法は種類によって異なります。建物に予め補強を入れていただければ後付けができますので、将来設置を検討されている場合は予めご連絡ください。設置リフトに合わせて設計を行います。

リフトの種類や取り付け方法によって価格は変わります。参考価格にリフト・吊り具の価格は含まれておりません。

介護ゆとりくす

オーダー

天井走行リフト(レール埋込)に対応

脱衣室から続くリフトのレールをシステムバスの天井にも埋め込むことで、脱衣室から途切れることなくそのまま進入することができます。

1624 サイズ

システムバス内寸 1,600mm×2,400mm



※リフトは参考です。



本体

床:FRP(ライトブラウン) 浴槽:FP-1480(ホワイト)
壁:ハイグレードパネル(パールホワイト) エプロン:ABS(ホワイト)
天井:フラットパネル(オフホワイト) 洗い場カウンター:FRP(ホワイト)
浴槽デッキカウンター:FRP(ホワイト)

設備機器

三枚引き戸(片把手)
(有効開口800mm)
LED薄型照明×2
サーモシャワー水栓
化粧棚×2
I型手すり(800)
II型手すり(1,000)

一口循環金具
ミラー
巻フタ
窓枠
その他設備部品
※天井走行リフト・吊り具は材工共別途
※換気扇・窓サッシは材工共別途

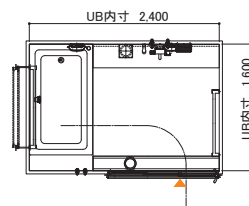

必要床下:365mm
※浴槽またぎ高さ400mm、
立上配管の場合

参考価格 4,890,000円

リフトは建物の梁などに固定する必要があります。
取付け方法は種類によって異なります。

リフトの種類や取り付け方法によって価格は変わります。
参考価格にリフト・吊り具の価格は含まれておりません。

介護ゆとりくす

オーダー

リフト付シャワーキャリーに対応したデザイン浴室

入浴者の身体状況に合わせて後付けができるリフト付シャワーキャリー（柵いうら）に対応しています。間接照明やステンレス製の特注手すりなど、機能だけでなくデザインにもこだわったプランです。

1820 サイズ

システムバス内寸 1,800×2,000mm



本体

床:FRP(ライトブラウン) エプロン:ABS(ホワイト)
 壁:ハイレッドパネル(ミリカストリームヨコ) 浴槽デッキカウンター:FRP(ホワイト)
 天井:装飾シート貼(WO-6004) 洗い場カウンター:FRP(ホワイト)
 浴槽:FP-1480W(ホワイト)

設備機器

三枚引き戸(片把手) サーモスタットシャワー金具
 LEDダウンライト照明×4 台付2ハンドル混合水栓
 ミラー リフト付シャワーキャリー(LS-310/500)
 特注U型手すり(400*800) ※材工別途
 特注I型手すり(800) その他設備部材
 特注波型手すり(600) ※換気扇は材工別途

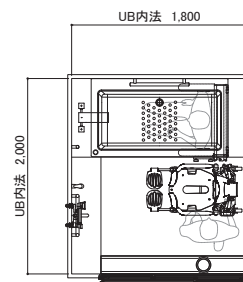

必要床下:320mm
 ※浴槽またぎ高さ400mm、
 立上配管の場合

リフト付シャワーキャリー 別売品 IURA CO.,LTD.

吊りあげることなく簡単に入浴していただける入浴リフト。

- キャリアLS-500
 - ・1,780,000円※非課税
 - ・耐荷重100kg
 - ・電動チルト機能付
 - ・収納式またぎサポート付
- キャリアLS-310
 - ・1,300,000円
 - ※非課税
 - ・耐荷重80kg
- レールLTA-100
 - ・150,000円(税別)
 - ・後付けが可能

参考価格 **6,280,000円**

仕上材・設備部品 ラインナップ

床・壁	P104
ドア	P105
浴槽	P106
設備部品	P112

壁

対応シリーズ >>

介護ゆとりくす

ゆとりけあ ベーシック

ゆとりけあ PROVE

ゆとりけあ 3000X

スタンダードパネル

不燃認定品

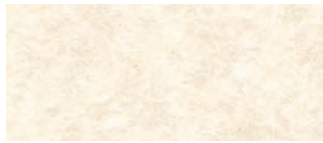

エンボスアイボリー DKE-48 ◆

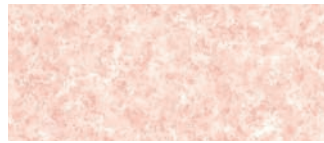

エンボスピンク DKE-49 ◆

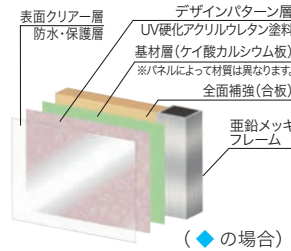

◆…材質:無機質化粧板複合パネル
他…材質:メラミン樹脂パネル(不燃材)

ハイグレードパネル

不燃認定品

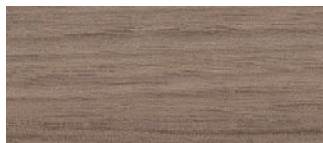

カオリチークヨコ FYB-2680-ZMN



カオルヒノキライト FYA-2070-ZGN



ミリカストリームヨコ FYA-1776-ZMN



オーロラマーブル FYB-802-ZMN

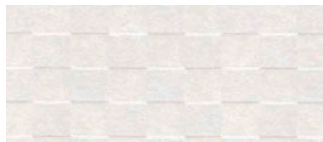

オペラパールホワイト DKOP-101 ◆



クリスタルガーデン DKP-102 ◆



ムーンシャドウ FS-118 ◆

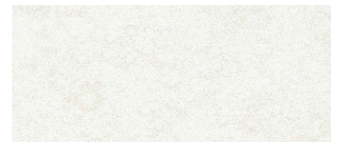

フロストホワイト DKP-111 ◆

床

FRP

対応シリーズ >>

介護ゆとりくす

ゆとりけあ ベーシック

ゆとりけあ PROVE

ゆとりけあ 3000X

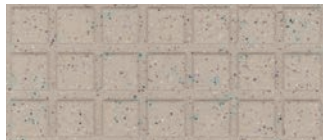

ライトブラウン



ミディアムグレー

シート貼り仕上げ

対応シリーズ >>

介護ゆとりくす



アイボリー BNA2101



ピンク BNA2102



ベージュ BNA2103

オプションでキャスター走行性やクッション性に優れたシートを貼り付けできます。

天井

対応シリーズ >>

介護ゆとりくす

ゆとりけあ ベーシック

ゆとりけあ PROVE

ゆとりけあ 3000X

フラットパネル

不燃認定品



オフホワイト

※部材により価格は異なります。

商品特長

設計プランニング

高齢者施設・病院

ホテルハンディキャップ

住宅介護・自立支援

仕上材・設備部品

図面・資料等

ドア

三枚引き戸

対応シリーズ >>

介護ゆとりくす

ゆとりあ ベーシック

ゆとりあ PROVE

ゆとりあ 3000X



■カラー



シルキーホワイト

最大有効開口1,217mm
特注対応可 W1,100~2,050mm
H1,550~2,087mm

●有効開口(両引き戸 mm) = (2W-448)/3
●有効開口(片引き戸 mm) = (2W-448)/3

グレーチング併設

	品番	標準価格
両引き戸	UYKS-(W寸法)-(H寸法)S	257,000円
片引き戸	UYKS-(W寸法)-(H寸法)L/R	235,000円

片引き戸

対応シリーズ >>

介護ゆとりくす



4mm段差スロープ付W800

■カラー



Sホワイト (WM)



シルバー (S1)



ブラック (K)

有効開口665mm サイズ:W800mm、H2,006mm

品番	標準価格
SDY-8002006L/R	170,000円

二枚引き戸

対応シリーズ >>

介護ゆとりくす



4mm段差スロープ付W1,000

■カラー



ホワイト (W)



シルバー (S1)



ブラック (K)

有効開口865mm サイズ:W1,000mm、H2,006mm
※W800サイズ、有効開口665mmタイプもございます。

品番	標準価格
SDY-10002006L/R	245,000円

折戸

対応シリーズ >>

介護ゆとりくす

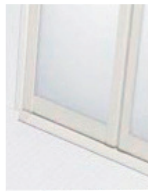

3mm段差スロープ付 W800

■カラー



Sホワイト (WM)



シルバー (S1)



ブラック (K)

有効開口650mm サイズ:W800mm、H2,006mm

品番	標準価格
VDY-8002006L/R	92,000円

開き戸

対応シリーズ >>

介護ゆとりくす



3mm段差スロープ付 W800

■カラー



Sホワイト (WM)



シルバー (S1)



ブラック (K)

有効開口683mm サイズ:W800mm、H2,006mm

品番	標準価格
UDY-8002006L/R	120,000円

大型折戸

対応シリーズ >>

介護ゆとりくす

ゆとりあ 3000X

グレーチング併設



■カラー



ホワイト



シルバー(艶消し)



ステンカラー

片引き:有効開口=W-たたみ代-11、引分け:有効開口=W-たたみ代
※詳しくはお問い合わせください。

開閉形態	片引き	引分け
開口幅(W)	902≦W≦3,602mm	1,802≦W≦7,202mm
開口高(H)	1,800≦H≦2,700mm(パネルに中棧が1本入ります)	
パネル枚数	4~10枚	8~20枚

※写真は8枚引き仕様です。 ※サイズや仕様により価格が異なります。お問い合わせください。
※十分な止水性がありません。

入口開口枠+カーテン

対応シリーズ >>

介護ゆとりくす

ゆとりあ 3000X

グレーチング併設



■枠カラー



ホワイト

■カーテンカラー



ホワイト

※サイズや仕様により価格が異なります。お問い合わせください。

浴槽

FP-1280W

外寸:1,197×797×540mm 底:972×506mm カラー:ホワイトのみ
 内寸:1,057×607×450mm 満水量:260L 重量:25kg

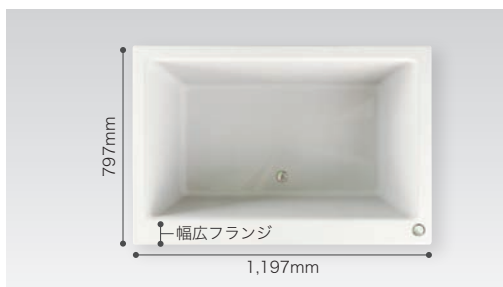

- 底面ノンスリップ加工
- 片側幅広フランジ
- バグリップ取付対応
- リフト対応※1

写真・右図面はFP-1280W-R
 ポップアップ排水栓(WR)
 バグリップなし

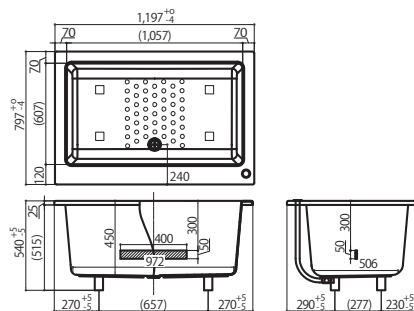

は追い焚き用穴加工(穴芯)範囲を示す

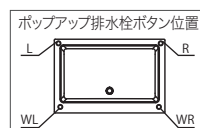

排水栓仕様	バグリップ	品番	標準価格
ゴム栓	なし	FP-1280W	185,000円
	付き(2ヶ)	FP-1280WB	225,000円
ポップアップ	なし	FP-1280W-L/R/WL/WR	197,000円
	付き(2ヶ)	FP-1280WB-L/R/WL/WR	237,000円

FP-1280

外寸:1,197×797×540mm 底:965×536mm カラー:ホワイトのみ
 内寸:1,100×700×450mm 満水量:240L 重量:24kg



- アームレスト(片側)
- バグリップ取付対応
- リフト対応※2

写真・右図面はFP-1280B
 ゴム栓
 バグリップあり

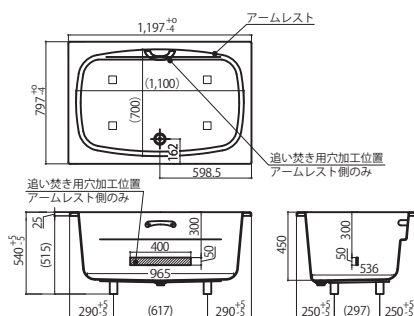

は追い焚き用穴加工(穴芯)範囲を示す

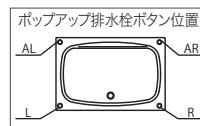

排水栓仕様	バグリップ	品番	標準価格
ゴム栓	なし	FP-1280	165,000円
	付き(1ヶ)	FP-1280B	185,000円
ポップアップ	なし	FP-1280-L/R/AL/AR	177,000円
	付き(1ヶ)	FP-1280B-L/R/AL/AR	197,000円

FP-1280Y

外寸:1,197×796×540mm 底:672×585mm カラー:ホワイトのみ
 内寸:1,080×680×450mm(350mm) 満水量:230L 重量:23kg

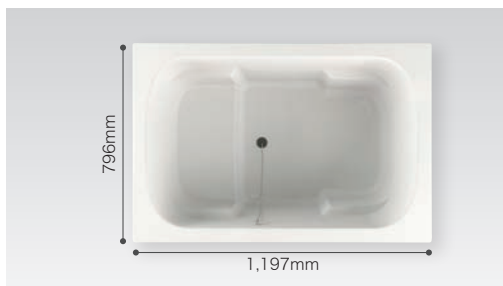

- 腰掛ステップ
- アームレスト(両側)
- 底面ノンスリップ加工
- バグリップ取付対応

写真・右図面はFP-1280Y
 ゴム栓
 バグリップなし

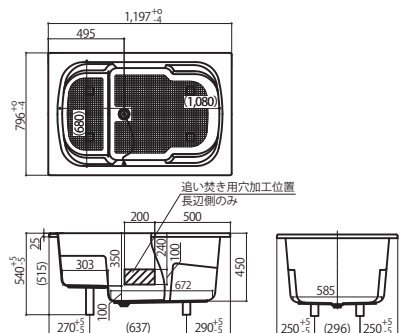

は追い焚き用穴加工(穴芯)範囲を示す

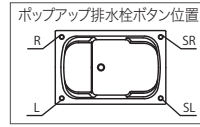

排水栓仕様	バグリップ	品番	標準価格
ゴム栓	なし	FP-1280Y	165,000円
	付き(2ヶ)	FP-1280YB	205,000円
ポップアップ	なし	FP-1280Y-L/R/SL/SR	177,000円
	付き(2ヶ)	FP-1280YB-L/R/SL/SR	217,000円

1200サイズ

商品特長

設計プランニング

高齢者施設・病院

ホテルハンディキャップ

住宅介護・自立支援

仕上材・設備部品

図面・資料等

※24時間(循環)風呂には対応しておりません。 ※掲載の商品は予告なく仕様・価格を変更する場合があります。 ※表示の価格には消費税は含まれておりません。 ※印刷の都合上、実際の色とは若干異なる場合があります。
 ※1: (株) いうら LTA-100, LTC-100, LS-310(推奨), LS-500(LTC-100との併用を推奨)。(設置する場合は浴槽またぎ高さは380~450mm)その他のリフトでも対応可能な場合があります。詳しくはお問合せください。(設置の際は材工共別途となります。)
 ※2: (株) いうら LTF-100, LS-310(推奨), LS-500。(設置する場合は浴槽またぎ高さは370~440mm)その他のリフトでも対応可能な場合があります。詳しくはお問合せください。(設置の際は材工共別途となります。)
 ※3: リフト利用時はバグリップとの併用はお控えください。 ※4: 対応可能な機種・位置に制限があります。詳しくはお問合せください。

FP-1480W

外寸:1,400×799×540mm 底:1,140×515mm カラー:ホワイトのみ
内寸:1,250×599×445mm 満水量:310L 重量:32kg



- 底面ノンスリップ加工
- 片側幅広フランジ
- バーグリップ取付対応
- リフト対応※1※3

写真・右図面はFP-1480-WL
ポップアップ栓(WL)
バーグリップなし

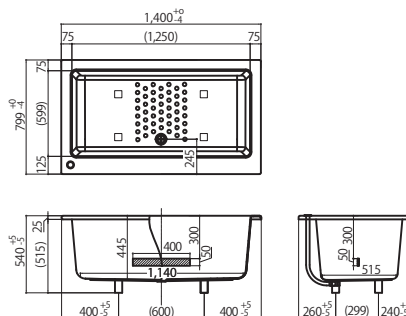

は追い焚き用穴加工(穴芯)範囲を示す

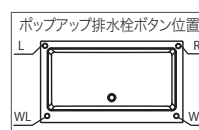

排水栓仕様	バーグリップ	品番	標準価格
ゴム栓	なし	FP-1480W	265,000円
	付き(2ヶ)	FP-1480WB	305,000円
ポップアップ	なし	FP-1480W-L/R/WL/WR	277,000円
	付き(2ヶ)	FP-1480WB-L/R/WL/WR	317,000円

FP-1480

外寸:1,397×797×580mm 底:1,194×594mm カラー:ホワイトのみ
内寸:1,257×657×500mm 満水量:350L 重量:34kg



- バーグリップ取付対応
- リフト対応※2※3

写真・右図面はFP-1480
ゴム栓
バーグリップなし

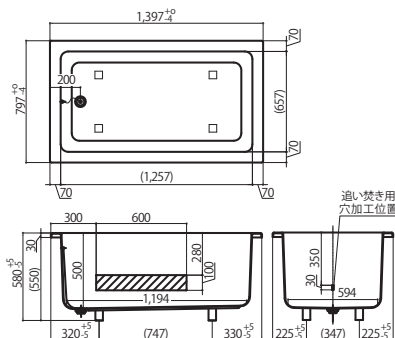

は追い焚き用穴加工(穴芯)範囲を示す

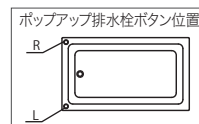

排水栓仕様	バーグリップ	品番	標準価格
ゴム栓	なし	FP-1480	265,000円
	付き(2ヶ)	FP-1480B	305,000円
ポップアップ	なし	FP-1480-L/R	277,000円
	付き(2ヶ)	FP-1480B-L/R	317,000円

FP-1482

外寸:1,391×794×595mm 底:768×461mm カラー:ホワイトのみ
内寸:1,212×656×525mm(350mm) 満水量:310L 重量:32kg

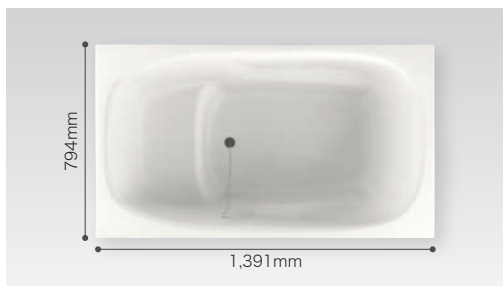

- 腰掛ステップ
- アームレスト(両側)
- 底面ノンスリップ加工
- バーグリップ取付対応

写真・右図面はFP-1482
ゴム栓
バーグリップなし

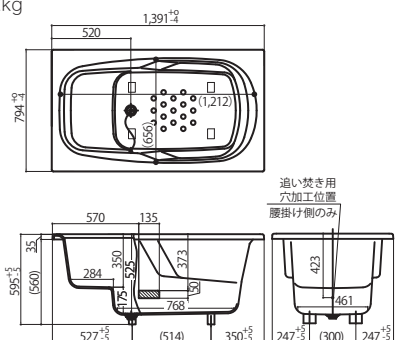

は追い焚き用穴加工(穴芯)範囲を示す

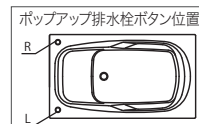

排水栓仕様	バーグリップ	品番	標準価格
ゴム栓	なし	FP-1482	261,000円
	付き(2ヶ)	FP-1482B	301,000円
ポップアップ	なし	FP-1482-L/R	273,000円
	付き(2ヶ)	FP-1482B-L/R	313,000円

※24時間(循環)風呂には対応しておりません。 ※掲載の商品は予告なく仕様・価格を変更する場合があります。 ※表示の価格には消費税は含まれておりません。 ※印刷の都合上、実際の色とは若干異なる場合があります。
※1: (株)いすら LTA-100、LTC-100、LS-310、LS-500。(設置する場合の浴槽またぎ高さは380~450mm)その他のリフトでも対応可能な場合があります。詳しくはお問合せください。(設置の際は材工共別途となります。)
※2: (株)いすら LTF-100、LS-310、LS-500。(設置する場合の浴槽またぎ高さは370~440mm)その他のリフトでも対応可能な場合があります。詳しくはお問合せください。(設置の際は材工共別途となります。)
※3: リフト利用時はバーグリップとの併用はお控えください。 ※4: 対応可能な機種・位置に制限があります。詳しくはお問合せください。

浴槽

商品特長

設計プランニング

高齢者施設・病院

ホテルハンディキャップ

住宅介護・自立支援

仕上材・設備部品

図面・資料等

1400サイズ

FP-1476

外寸:1,391×743×520mm 底:988×464mm カラー:ホワイトのみ
内寸:1,161×603×450mm 満水量:300L 重量:30kg

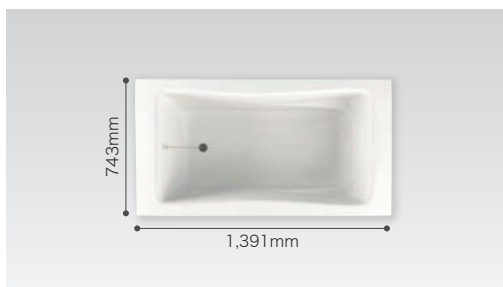

- アームレスト(両側)
- 底面ノンスリップ加工
- バグリップ取付対応

写真・右図面はFP-1476
ゴム栓
バグリップなし

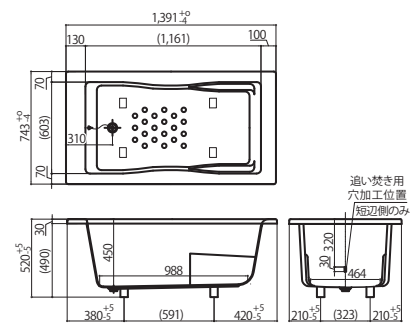

排水栓仕様	バグリップ	品番	標準価格
ゴム栓	なし	FP-1476	235,000円
	付き(2ヶ)	FP-1476B	275,000円
ポップアップ	なし	FP-1476-L/R	247,000円
	付き(2ヶ)	FP-1476B-L/R	287,000円

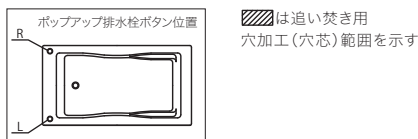

1600サイズ

FP-1612

外寸:1,599×1,198×600mm 底:980×845mm カラー:ホワイトのみ
内寸:1,399×998×500mm(250mm) 満水量:620L 重量:60kg

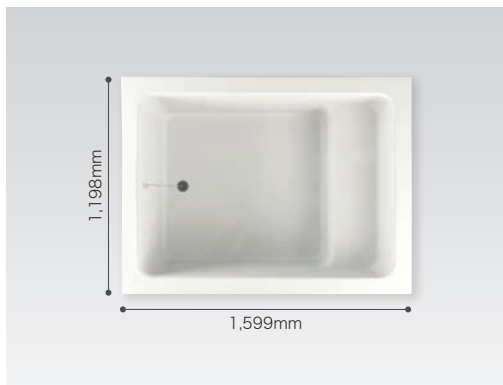

- 腰掛ステップ
- 底面ノンスリップ加工

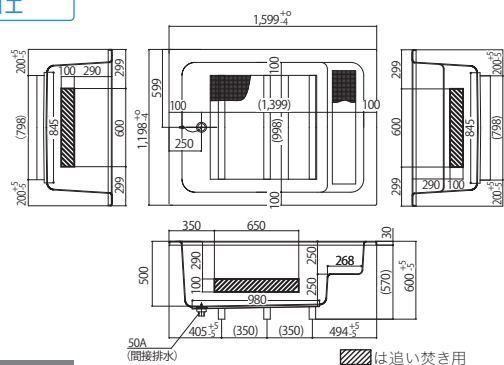

排水栓仕様	バグリップ	品番	標準価格
ゴム栓	なし	FP-1612	390,000円



2000サイズ

FP-2016

外寸:1,996×1,598×600mm 底:1,650×985mm カラー:ホワイトのみ
内寸:1,796×1,398×500mm(250mm) 満水量:1,130L 重量:80kg



- 腰掛ステップ
- 底面ノンスリップ加工

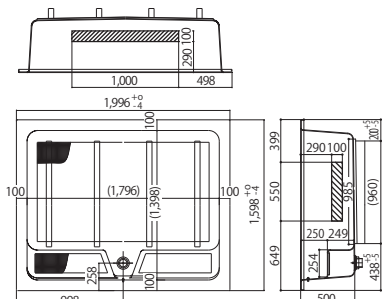

排水栓仕様	バグリップ	品番	標準価格
ゴム栓	なし	FP-2016	545,000円

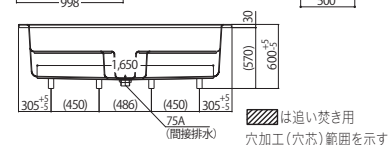

※24時間(循環)風呂には対応しておりません。
 ※掲載の商品は予告なく仕様・価格を変更する場合があります。 ※表示の価格には消費税は含まれておりません。 ※印刷の都合上、実際の色とは若干異なる場合があります。
 ※1:対応可能な機種・位置に制限があります。詳しくはお問合せください。 ※2:ゆとりけあ3000Xには設置できません。

FP-2016N ※2

外寸:1,995×1,598×600mm 底:1,660×1,240(1,106)mm カラー:ホワイトのみ
 内寸:1,795×1,398(1,264)×500mm 満水量:1,200L 重量:80kg



底面ノンスリップ加工

片側幅広フランジ

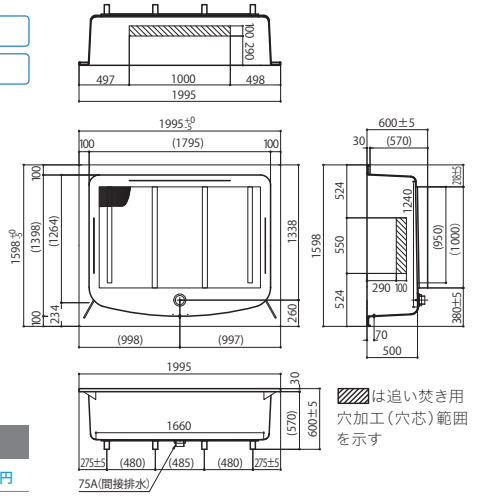

排水栓仕様	バーグリップ	品番	標準価格
ゴム栓	なし	FP-2016N	540,000円

GFP-2816 ※2

外寸:2,795×1,598×600mm 底:2,440×1,235(1,065)mm カラー:ホワイトのみ
 内寸:2,595×1,398(1,228)×500mm 満水量:1,750L 重量:105kg



底面ノンスリップ加工

片側幅広フランジ

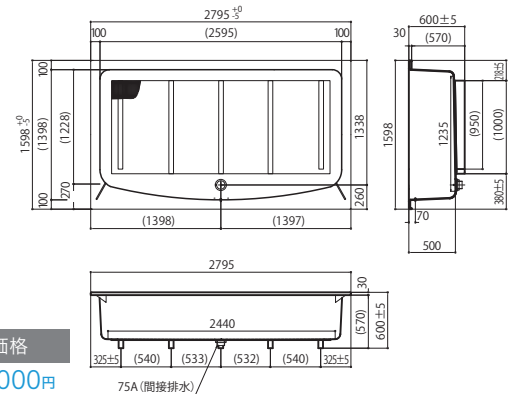

排水栓仕様	バーグリップ	品番	標準価格
ゴム栓	なし	GFP-2816	1,650,000円

1 大人数での入浴



大型サイズのため大人数での入浴が可能です。7人でもゆったりと入浴できます。

2 円形フランジ



フランジは円形。やわらかな背中あたりでくつろいで入浴できます。

3 底面ノンスリップ加工



浴槽底面にはすべりにくくするための凹凸加工を施しています。

4 大きい排水穴

排水栓はゴム栓です。排水口サイズは75Aで、スムーズに排水できます。

5 お求めやすい価格

当社の特注FRP浴槽やステンレス浴槽に比べ、大型サイズながらも価格を抑えてご提供いたします。

6 施工性を考えたサイズ

現場での取り回しや運搬を考えた最大サイズです。4tトラックに搭載可能です。

※掲載の商品は予告なく仕様・価格を変更する場合があります。 ※表示の価格には消費税は含まれておりません。 ※印刷の都合上、実際の色とは若干異なる場合があります。
 ※1:対応可能な機種・位置に制限があります。詳しくはお問合せください。 ※2:ゆとりけあ3000Xには設置できません。
 ※24時間(循環)風呂には対応しておりません。

浴槽付属品

対応シリーズ >>

介護ゆとりくす

ゆとりあ ベーシック

ゆとりあ PROVE

■ バーグリップ



浴槽内での姿勢を安定させ、浴槽への出入りをサポートします。

品番	左右セット価格
浴槽品番末にB	40,000円

※FP1280は左右セットの取り付けはできません。

■ ポップアップ排水栓



浴槽の貯排水が指一本でできるのでとっても便利な機能です。

品番	標準価格
FLP1/2-L/R/WL/WR	12,000円

■ 循環金具



一口循環接続金具(L型)

品番	標準価格
M415-116	8,800円

■ 風呂フタ

※表に示す板フタの厚みは縁の厚みを示しています。

1,200×800サイズ (FP-1280、FP-1280W、FP-1280Y対応)

仕様	品番	外寸(厚み/枚)	割数	標準価格
板フタ(断熱タイプ)	FB-123D	780×1,180(24mm)	2	24,000円
巻フタ	FB-123M	800×1,190	-	7,200円

※本体の板厚は「板フタ(断熱タイプ)」が21.5mm、「板フタ」が4.3mmです。

1,400×750サイズ (FP-1476対応)

仕様	品番	外寸(厚み/枚)	割数	標準価格
板フタ(断熱タイプ)	FB-143D	730×1,359(24mm)	3	29,000円
巻フタ	FB-143M	750×1,385	-	8,700円

※本体の板厚は「板フタ(断熱タイプ)」が21.5mm、「板フタ」が4.3mmです。

2,000×1,600サイズ (FP-2016、FP-2016N対応)

仕様	品番	外寸(厚み/枚)	割数	重量	標準価格
板フタ	FB-201	1,600×2,000(19mm)	4	12.4kg	153,000円

※本体の板厚は11mmです。

1,400×800サイズ (FP-1480、FP-1480W、FP-1482対応)

仕様	品番	外寸(厚み/枚)	割数	標準価格
板フタ(断熱タイプ)	FB-141D	780×1,359(24mm)	3	29,000円
巻フタ	FB-141M	800×1,385	-	9,000円

※本体の板厚は「板フタ(断熱タイプ)」が21.5mm、「板フタ」が4.3mmです。

1,600×1,200サイズ (FP-1612対応)

仕様	品番	外寸(厚み/枚)	割数	重量	標準価格
板フタ	FB-164	1,200×1,600(19mm)	3	7.5kg	117,000円

※本体の板厚は11mmです。

1,600×2,800サイズ (GFP-2816対応)

仕様	品番	外寸(厚み/枚)	割数	重量	標準価格
板フタ	FB-281	1,580×2,760(19mm)	6	16.8kg	210,000円

※本体の板厚は11mmです。

板フタ(断熱タイプ)

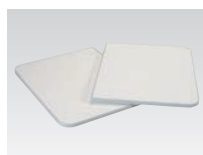

板フタ

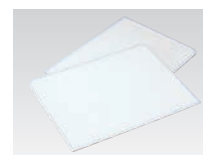

巻フタ



ダイワ化成では現場に合わせた大型の特注浴槽も製造しております。
1台から製作できます。お気軽にご相談ください。

サイズ

最大製作サイズ(目安)
→W2,200×L5,000×H700(槽内深さ)

※単位:mm
※最大サイズは運送トラックによります。
上記のサイズは4tトラックワイド車で運送時の最大サイズです。



底面仕上げ



ノンスリップ加工(格子柄)
※滑り止めの効果があります。



平滑仕上げ

形状

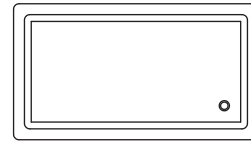

四角

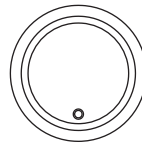

円形

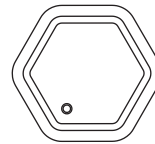

多角形

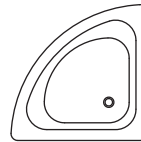

扇型

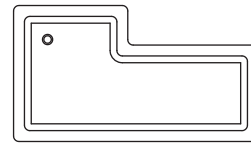

L型

ステップ

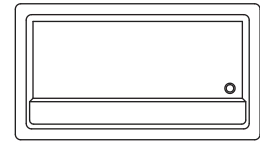

浴槽長辺側

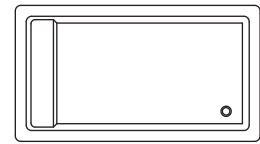

浴槽短辺側

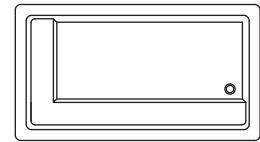

2方向

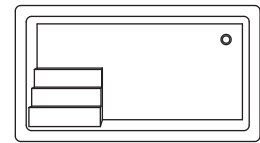

階段

納入事例



外 寸：2,500×1,550
深 さ：550
仕 様：ステップなし



外 寸：4,300×2,050
深 さ：500
仕 様：ステップ付



外 寸：1,620×1,220
深 さ：400
仕 様：ステップ付 浅型



外 寸：3,000×1,800
深 さ：550
仕 様：ステップ付

※掲載している設備部品は一例であり、この他にも取り扱っております。詳しくはお問合せください。 ※24時間(循環)風呂には対応しておりません。
※標準色はホワイトですが、その他の特殊色(単色のみ)にすることも可能です。お問合せください。

設備部品

水栓

■ 浴槽水栓

サーモ浴槽混合栓

吐水口長さ190mm

品番	標準価格
UK1814-13	34,700円

※吐水口長さは変更が可能です。
価格については別途お問合せください。



希望の湯量目盛りにセットするだけで、自動的にお湯が止まる便利な機能を備えた水栓です。

定量止水式 壁付
サーモスタット水栓

吐水口長さ170mm

品番	標準価格
TMF47ARRA	80,000円
計量範囲(L)	50~300
吐水精度	設定量の±20%
湯水圧力範囲	0.05Mpa(流動圧)~0.75Mpa(静止圧)



※システムバス専用部品の為、単品でのご注文不可。

壁付
2ハンドル混合水栓

吐水口長さ170mm、呼び径20mm

品番	標準価格
TMH20-2A20	78,300円

※システムバス専用部品の為、単品でのご注文不可。



2ハンドルデッキ
浴槽水栓

吐水口長さ230mm

品番	標準価格
BF-7093C	57,000円

※システムバス専用部品の為、単品でのご注文不可。



■ 洗い場水栓

樹脂製シャワーホース(メタル調)

スイッチシャワー

断熱カバー付

サーモシャワー混合栓
シャワーホース 長さ2m

吐水口長さ80mm

品番	標準価格
USK181CT5-S-13-SA	45,000円

※スイッチシャワーは吐水・止水の切替が手で操作できます。
※シャワーホース長さは変更が可能です。価格については別途お問合せください。



■ 単水栓

送り座付吐水口
回転形横水栓(水用)

品番	標準価格
LF-7RE-13-U	5,600円

※システムバス専用部品の為、単品でのご注文不可。



ミラー・化粧棚・洗面器台・タオル掛け・タオル棚

■ ミラー

製品寸法400×500

品番	標準価格
UTM-400*500	12,000円

製品寸法400×1,000

品番	標準価格
UTM-400*1000	20,000円



■ 洗面器台

製品寸法400×250

品番	標準価格
LUD-4025	36,200円

在来工法用(アプセットタッピング・座金付属)

品番	標準価格
LUD-4025ZS	37,200円



■ ニッチ棚

壁からの出代を抑え、間違っって掴むことによる破損や思わぬ事故を低減します。大容量のボトルも収納できます。



ホワイト ブラック

製品寸法W240×H600mm

色	品番	標準価格
ホワイト	UNT-2460-W	オープン価格
ブラック	UNT-2460-B	オープン価格

※システムバス専用部品の為、単品でのご注文不可。

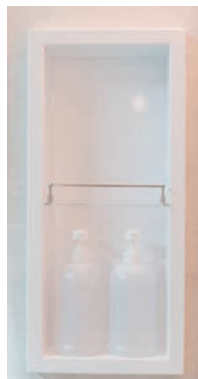

■ アクリル化粧棚

製品寸法W180×129

棚板:AS樹脂 バー:ABS樹脂

品番	標準価格
UR726CC	4,300円



■ 化粧棚



製品寸法W200×100
材質:ステンレス

品番	標準価格
UR9101-200	15,500円



製品寸法380×103
棚板:アクリル樹脂

品番	標準価格
UR1077-380	8,800円



製品寸法233×122
枠:ステンレス 内箱:樹脂

品番	標準価格
URL233D	26,800円

■ タオル掛け

タオル掛け L400

製品寸法400×60

品番	標準価格
UR1623-S	3,700円

タオル掛け L600

製品寸法600×60

品番	標準価格
UR1623-S600	4,000円



■ タオル棚



製品寸法400×200

品番	標準価格
UR725-400	9,900円

設備部品

対応シリーズ >>

介護ゆとりくす

ゆとりあ ベーシック

ゆとりあ PROVE

ゆとりあ 3000X

手すり

■ どこでも手すり φ32

樹脂被膜タイプ



ホワイト



ブラウン

U型手すり

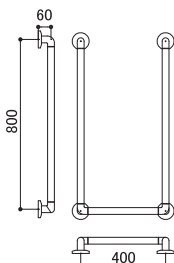

400×800

色	品番	標準価格
ホワイト	UBR-U800*400	17,500円
ブラウン	UBR-U800*400-B	26,300円

I型手すり

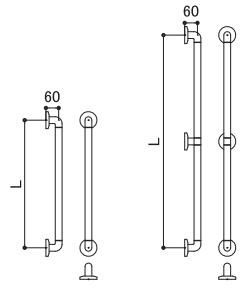

2箇所支持

2箇所支持

3箇所支持

	長さ(L)	色	品番	標準価格
	2箇所支持	L400	ホワイト	UBR-I400
ブラウン			UBR-I400-B	6,800円
	L600	ホワイト	UBR-I600	5,700円
		ブラウン	UBR-I600-B	9,700円
	L800	ホワイト	UBR-I800	6,700円
		ブラウン	UBR-I800-B	12,000円
	長さ(L)	色	品番	標準価格
	L1,000	ホワイト	UBR-I1000	8,200円
ブラウン		UBR-I1000-B	16,600円	
	L1,200	ホワイト	UBR-I1200	10,900円
		ブラウン	UBR-I1200-B	16,600円

L型手すり

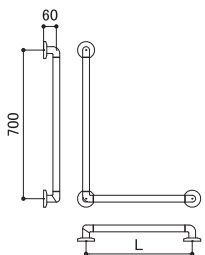

長さ(L)	色	品番	標準価格
L500	ホワイト	UBR-L700*500	11,000円
	ブラウン	UBR-L700*500-B	18,700円
L600	ホワイト	UBR-L700*600	11,300円
	ブラウン	UBR-L700*600-B	18,700円

特注手すり 部品を組み合わせて自由にレイアウト可能です。

※浴室コーナー部連続の場合、色はホワイトのみです。
 ※システムバス専用部品の為、単品でのご注文不可。
 ※サイズや仕様により価格が異なります。
 お問い合わせください。



■ スライドシャワーフック

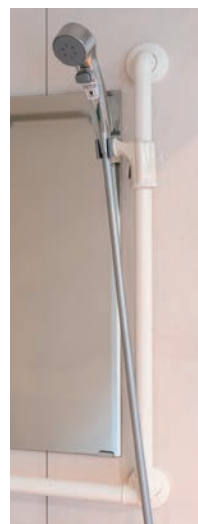

※システムバス専用部品の為、単品でのご注文不可。

※写真はLタイプです。

品番	標準価格
UR29L/R-32-X	9,400円

■ 洗い場用手すり φ34

樹脂被覆タイプ

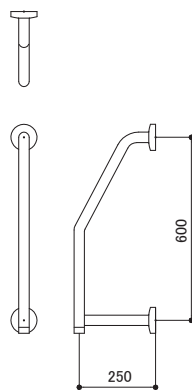
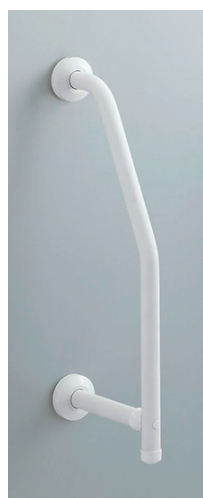

※システムバス専用部品の為、単品でのご注文不可。

600×250

品番	標準価格
KF-913AE60J/WA	15,700円

■ 可動式手すり (跳ね上げタイプ) φ32

アルミ焼付け塗装タイプ

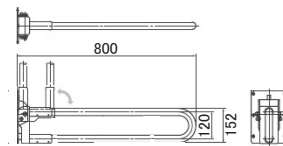

800×152

品番	標準価格
CFA-1A	43,900円

※掲載の商品は予告なく仕様・価格を変更する場合があります。 ※表示の価格には全て消費税は含まれておりません。
 ※掲載している設備部品は一例であり、この他にも取り扱っております。詳しくはお問合せください。

商品特長

設計プランニング

高齢者施設・病院

ホテルハンディキャップ

住宅介護・自立支援

仕上材・設備部品

図面・資料等

手すりの参考取付位置



設備部品

対応シリーズ >>

介護ゆとりくす

ゆとりけあ ベーシック

ゆとりけあ PROVE

ゆとりけあ 3000X

照明

※当社では長寿命・低消費電力のLED照明を推奨しています。
 ※システムバス専用部品の為、単品でのご注文不可。

LED素子式

電球色



LED薄型照明

消費電力:11.9W

品番	標準価格
MA44S	12,000円

※LED交換不可

電球60W形相当 電球色

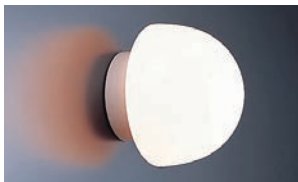

LED丸型照明

カバー:ポリカーボネート樹脂、消費電力:7.6W

品番	標準価格
LSSECX52-CX	12,000円

電球60W形相当 電球色



LEDダウンライト照明

カバー:ポリカーボネート樹脂、消費電力:7.6W

品番	標準価格
LS70343-DL	18,000円

換気扇

※システムバス専用部品の為、単品でのご注文不可。



乾燥暖房換気扇AC200V

品番	標準価格
V-241BZ5	158,000円

※コントロールスイッチP-141SWs(別売)
 11,200円が必要です。



乾燥暖房換気扇AC100V

品番	標準価格
V-141BZ5	128,000円

※コントロールスイッチP-141SWs(別売)
 11,200円が必要です。



天井換気扇

品番	標準価格
VD-15ZLC14-S	30,300円

風量 180/180 m³/h
 ※風量:開放風量。電源周波数50Hz/60Hz時。

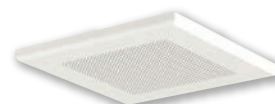

天井換気扇

品番	標準価格
VD-10ZLC14-S	24,900円

風量 90/95 m³/h
 ※風量:開放風量。電源周波数50Hz/60Hz時。

移乗台

※オーダーメイド 介護ゆとりくす専用品です。
 規格サイズ ゆとりけあベーシック・ゆとりけあPROVEセット品の移乗台とは
 サイズが異なります。



※写真はブルーです。

■カラー



ホワイト(W) ピンク(P) グリーン(G) ブルー(B)

400×800×H400

品番	標準価格
UIJ800*400*H400-W/P/G/B	51,000円

※特注サイズ可。サイズ・金額はお問合せください。

ランドリーパイプ

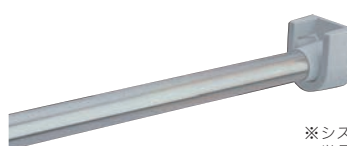

※システムバス専用部品の為、
 単品でのご注文不可。

パイプ長さ	品番	標準価格
2,000mm	URP-22-2000	8,000円

※特注サイズ可。サイズ・金額はお問合せください。

フリー窓枠／フリードア枠



■カラー

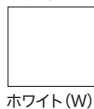

ホワイト(W)

フリー窓枠

枠仕上内々サイズ	品番	標準価格
W1,700×H1,429×D290	1715-300	55,000円
W1,700×H1,429×D390	1715-400	64,000円

フリードア枠

枠仕上内々サイズ	品番	標準価格
W1,045×H2,029×D290	2100-300	37,000円

※システムバス専用
 部品の為、
 単品でのご注文不可。

※掲載の商品は予告なく仕様・価格を変更する場合があります。 ※表示の価格には全て消費税は含まれておりません。
 ※掲載している設備部品は一例であり、この他にも取り扱っております。詳しくはお問合せください。

商品特長

設計プランニング

高齢者施設・病院

ホテル
 ハンディキャップ

住宅介護・自立支援

仕上材・設備部品

図面・資料等

図面・設計・施工参考資料

| 図面…………… P118

| 設計・施工参考資料

 ドア・ゆとりけあPROVE入れ替え費 P143

 平面・床下の必要寸法(参考) …… P144

 天井の必要寸法(参考)、
 上下フロアの納まり例 …… P147

 ドア・窓枠の参考納まり …… P148

 給水・給湯接続、排水接続、
 天井・壁取付部材 …… P149

ゆとりけあ
ベーシック
規格サイズ

浴槽タテ置き 3方向介助 SYB-2028B01-R

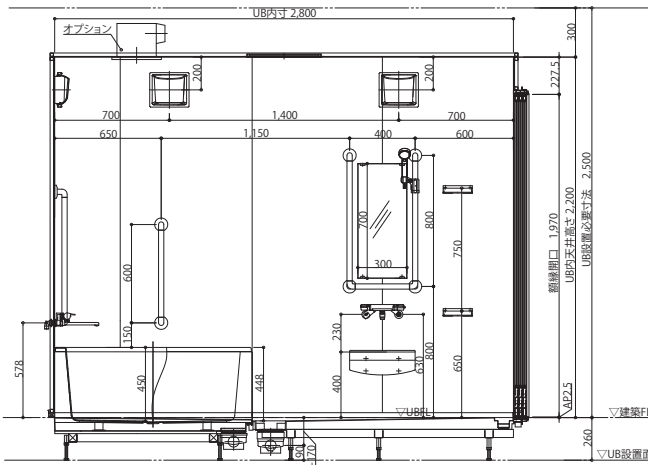
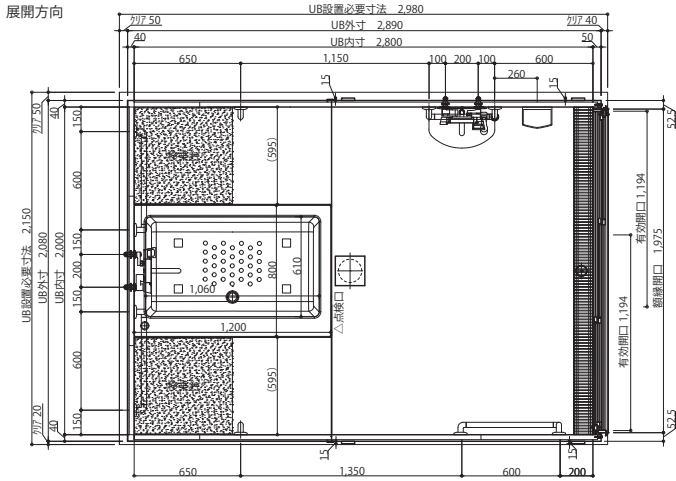

A面

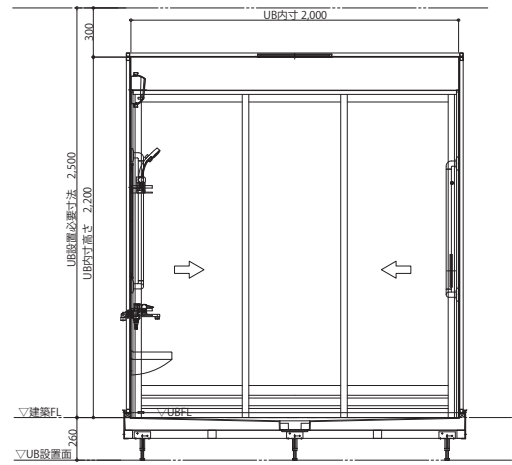

B面

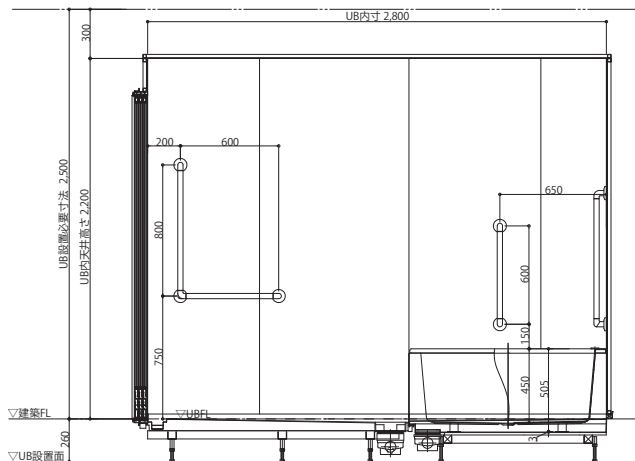

C面

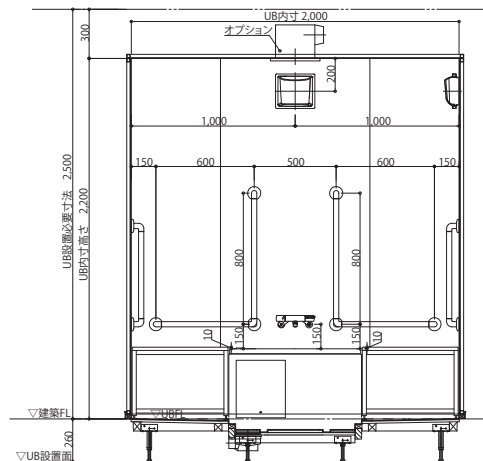

D面

名称	仕様	カラー	数量
浴槽	FRP浴槽 FP-1280W ホップアップ栓	ホワイト	1
エブロン	ABS	ホワイト	
壁	スタンダードパネル	エンボスアイボリー/エンボスピンク	
床	FRP	ミディアムグレー/ライトブラウン	
天井	フラット天井	オフホワイト	
ドア	3枚引き戸 (両開き) 有効開口: 1,194	シルキーホワイト	1
収納	化粧棚	-	2
照明	LED薄型照明	-	3
洗面器台	樹脂製		1
鏡	防湿ミラー300*700*t5		1
移乗台	樹脂製	ホワイト/グリーン/ピンク/ブルー	2
手すり	U型 400*800	ホワイト	1
	I型 600	ホワイト	2
	L型 800*600	ホワイト	3
スライドフック	樹脂製	ホワイト	1
フロフタ	巻きフタ	ホワイト	*オプション
ナースコール加工	UB工事: 壁パネル開口まで		*オプション
窓枠	フリー窓枠	ホワイト	*オプション
給排水	洗い場水栓: サーモスイッチシャワーシャワーホース 2m		1
	浴槽水栓: サーモ壁付浴槽水栓		1
	断熱カバー		2
給水・給湯管	Rp1/2メネジ止め		
排水管	塩ビ管 VP50		
換気扇	UB工事: 天井パネル開口まで		*オプション

ゆとりけあ
ベーシック
規格サイズ

浴槽ヨコ置き 3方向介助 SYB-2024A01-R

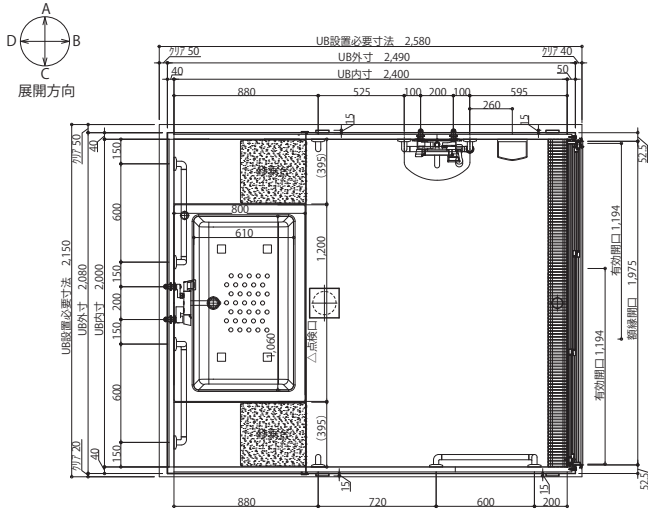

名称	仕様	カラー	数量
浴槽	FRP浴槽 FP-1280W ポップアップ栓	ホワイト	1
エブロン	ABS	ホワイト	
壁	スタンダードパネル	エンボスアイボリー/エンボスピンク	
床	FRP	ミディアムグレー/ライトブラウン	
天井	フラット天井	オフホワイト	
ドア	3枚引き戸 (両開き) 有効開口:1,194	シルキーホワイト	1
収納	化粧棚	-	2
照明	LED薄型照明	-	2
洗面器台	樹脂製		1
鏡	防湿ミラー300*700*t5		1
移乗台	樹脂製	ホワイト/グリーン/ピンク/ブルー	2
手すり	U型 400*800	ホワイト	1
	H型 600	ホワイト	2
	L型 800*600	ホワイト	3
スライドフック	樹脂製	ホワイト	1
フロフト	巻きフタ	ホワイト	*オプション
ナースコール加工	UB工事:壁パネル開口まで		*オプション
窓枠	フリー窓枠	ホワイト	*オプション
給排水	水栓金具	洗い場水栓:サーモスイッチシャワー シャワーホース 2m 浴槽水栓:サーモ壁付浴槽水栓	1
	断熱カバー		2
水	給水・給湯管	Rp1/2メネジ止め	
排水管	塩ビ管 VP50		
換気扇	UB工事:天井パネル開口まで		*オプション

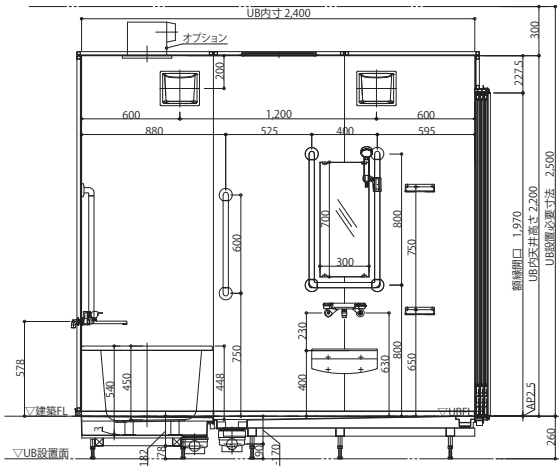

A面

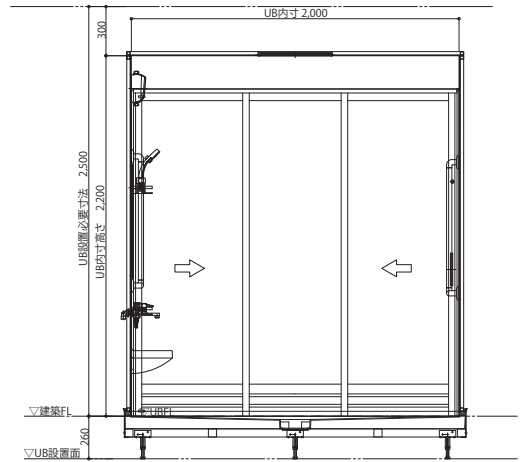

B面

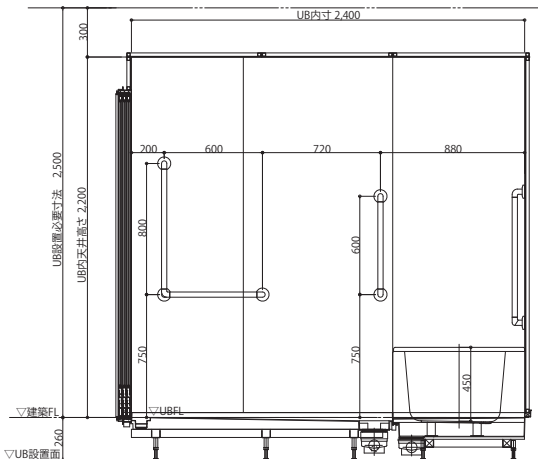

C面

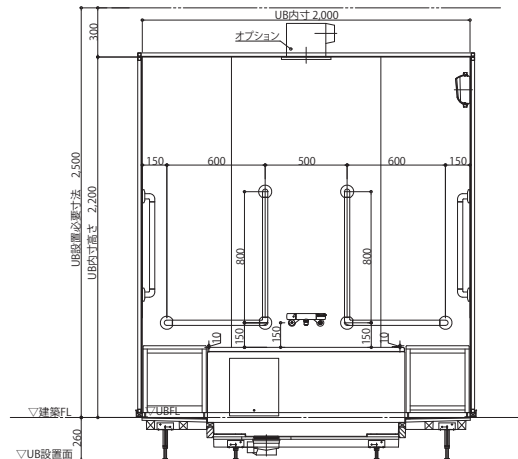

D面

ゆとりけあ
ベーシック
規格サイズ

浴槽ヨコ置き 2方向介助 SYB-1624A01-R

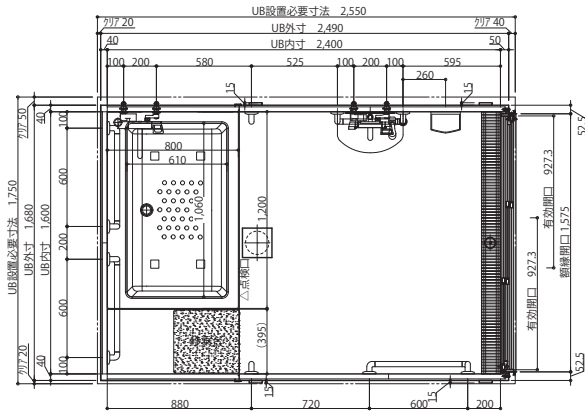

名称	仕様	カラー	数量
浴槽	FRP浴槽 FP-1280W ポップアップ栓	ホワイト	1
エプロン	ABS	ホワイト	
壁	スタンダードパネル	エンボスアイボリー/エンボスピンク	
床	FRP	メディアムグレー/ライトブラウン	
天井	フラット天井	オフホワイト	
ドア	3枚引き戸 (両開き) 有効開口: 927.3	シルキーホワイト	1
収納	化粧棚	—	2
照明	LED薄型照明	—	2
洗面器台	樹脂製		1
鏡	防湿ミラー300*700*t5		1
移乗台	樹脂製	ホワイト/グリーン/ピンク/ブルー	1
手すり	U型 400*800	ホワイト	1
	I型 600	ホワイト	2
スライドフック	L型 800*600	ホワイト	3
	樹脂製	ホワイト	1
フロフタ	巻きフタ	ホワイト	*オプション
ナースコール加工	UB工事: 壁パネル開口まで		*オプション
窓枠	フリー窓枠	ホワイト	*オプション
給排水	洗い場水栓: サーマスイッチシャワー	シャワーホース 2m	1
	水栓金具	浴槽水栓: サーマ壁付浴槽水栓	1
給水・給湯管	給水・給湯管	Rp1/2メネジ止め	2
排水管	排水管	塩ビ管 VP50	
換気扇	換気扇	UB工事: 天井パネル開口まで	*オプション

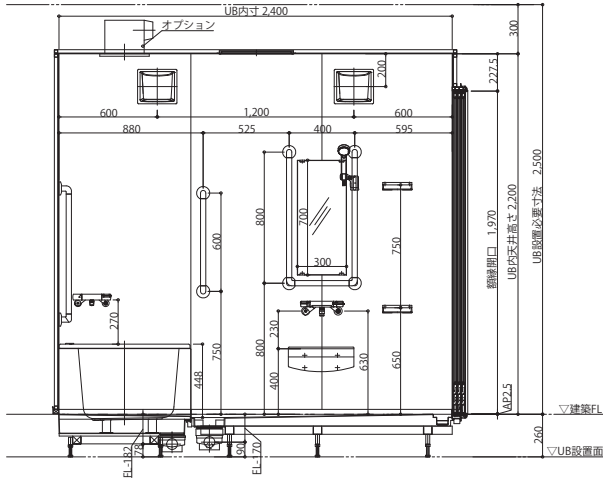

A面

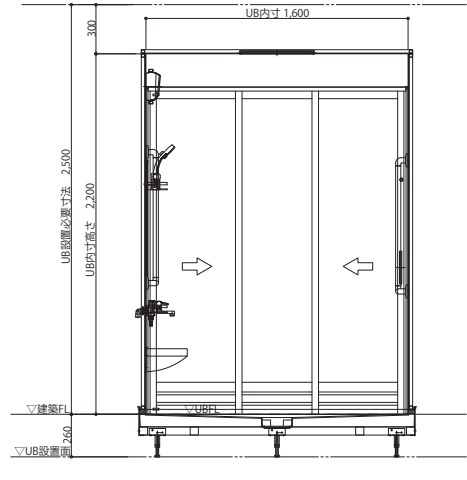

B面

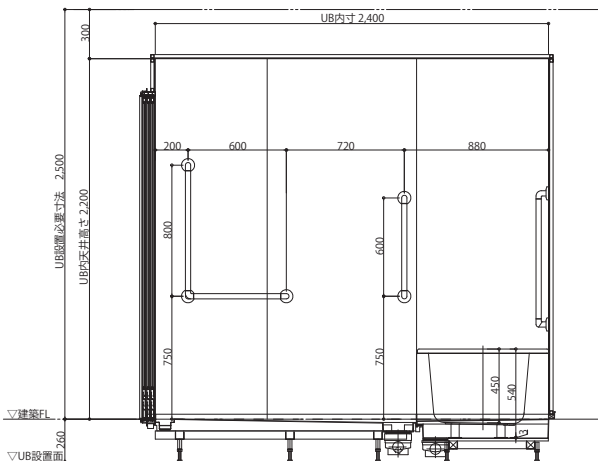

C面

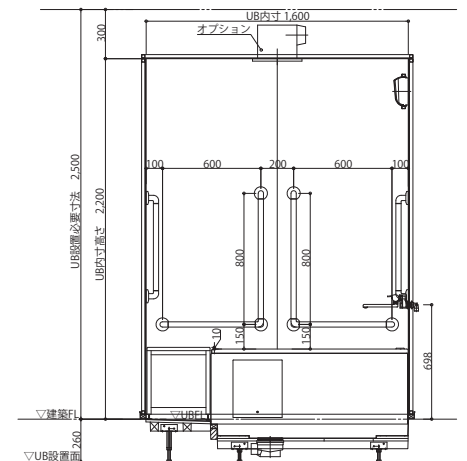

D面

ゆとりけあ
ベーシック
規格サイズ

浴槽ヨコ置き 2方向介助 SYB-1620A01-R

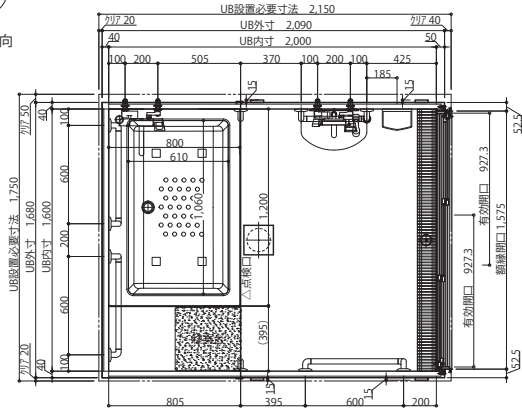

名称	仕様	カラー	数量
浴槽	FRP浴槽 FP-1280W ポップアップ栓	ホワイト	1
エプロン	ABS	ホワイト	
壁	スタンダードパネル	エンボスアイボリー/エンボスピंक	
床	FRP	ミディアムグレー/ライトブラウン	
天井	フラット天井	オフホワイト	
ドア	3枚引き戸 (両開き) 有効開口:927.3	シルキーホワイト	1
収納	化粧棚	-	2
照明	LED薄型照明	-	2
洗面器台	樹脂製		1
鏡	防湿ミラー300*700*t5		1
移乗台	樹脂製	ホワイト/グリーン/ピンク/ブルー	1
手すり	U型 400*800	ホワイト	1
	I型 600	ホワイト	2
	L型 800*600	ホワイト	3
スライドフック	樹脂製	ホワイト	1
フロワタ	巻きワタ	ホワイト	*オプション
ナースコール加工	UB工事:壁パネル開口まで		*オプション
窓枠	フリー窓枠	ホワイト	*オプション
給排水	水栓金具	洗い場水栓:サーモスイッチシャワーシャワーホース 2m 浴槽水栓:サーモ壁付浴槽水栓	1 1
	給水・給湯管	Rp1/2メネジ止め	
	排水管	塩ビ管 VP50	
換気扇	UB工事:天井パネル開口まで		*オプション

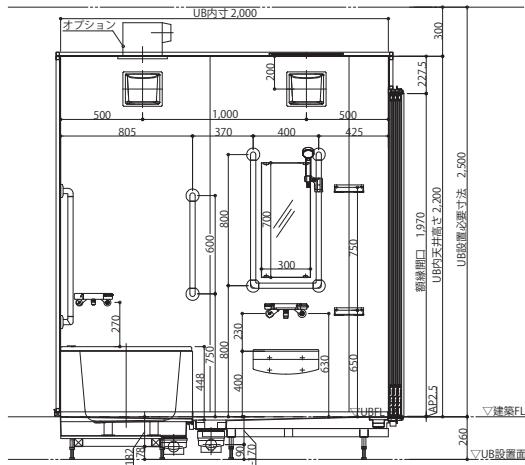

A面

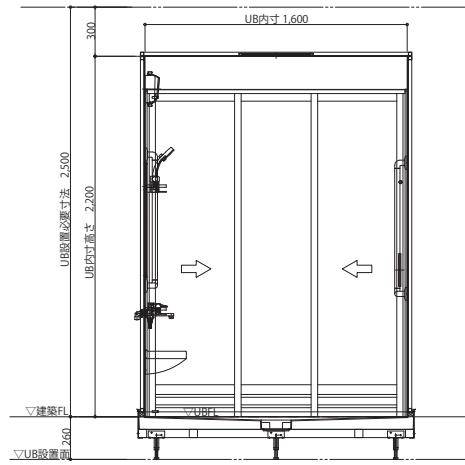

B面

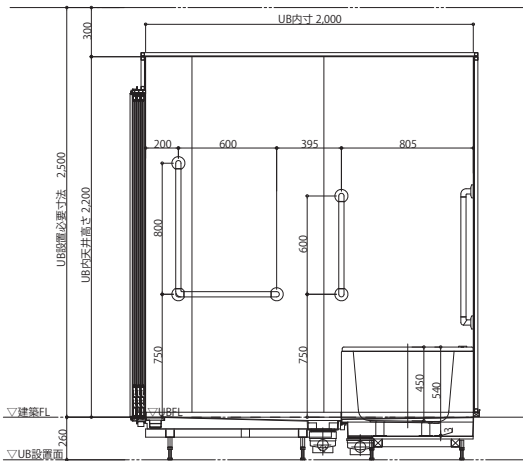

C面

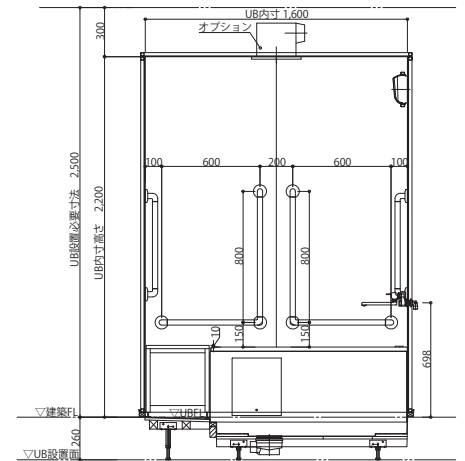

D面

ゆとりけあ
ベーシック
規格サイズ

3方向介助 2台連結 SYB-2440A01

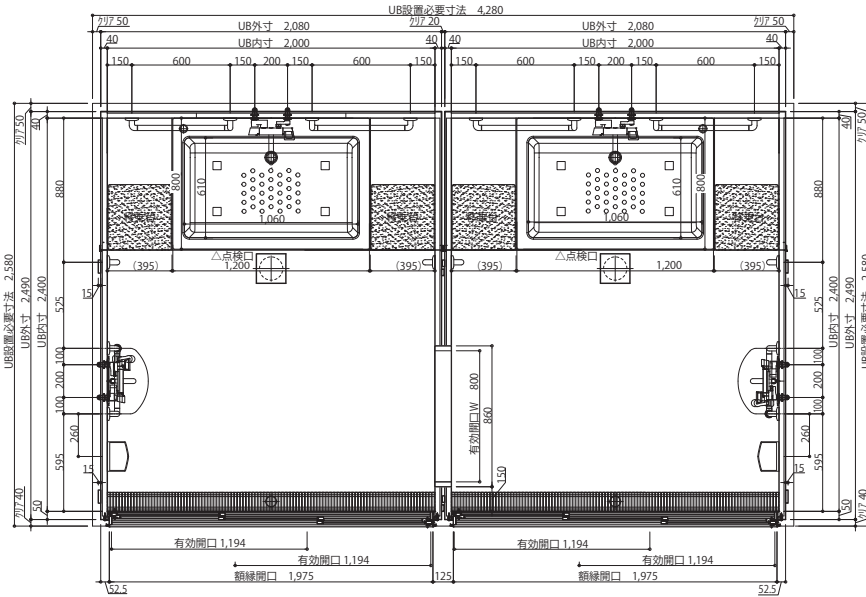

(R×1セット+L×1セット)

名称	仕様	カラー	数量
浴槽	FRP浴槽 FP-1280W ポップアップ栓	ホワイト	2
エプロン	ABS	ホワイト	
壁	スタンダードパネル	エンボスアイボリー /エンボスピンク	
床	FRP	ミディアムグレー/ ライトブラウン	
天井	フラット天井	オフホワイト	
ドア	3枚引き戸 (両開き) 有効開口: 1,194	シルキーホワイト	2
収納	化粧棚	—	4
照明	LED薄型照明	—	4
洗面器台	樹脂製		2
鏡	防湿ミラー300*700*t5		2
移乗台	樹脂製	ホワイト/グリーン /ピンク/ブルー	4
手すり	U型 400*800	ホワイト	2
	L型 600	ホワイト	4
	L型 800*600	ホワイト	4
	樹脂製	ホワイト	2
スライドフック	樹脂製	ホワイト	2
フロタ	巻きフタ	ホワイト	*オプション
ナースコール加工	UB工事: 壁パネル開口まで		*オプション
窓枠	フリー窓枠	ホワイト	*オプション
給排水	洗い場水栓: サーモスイッチシャワーシャワーホース2m		2
	浴槽水栓: サーマ壁付浴槽水栓		2
	断熱カバー		4
	給水・給湯管	Rp1/2メネジ止め	
	排水管	塩ビ管 VP50	
	換気扇	UB工事: 天井パネル開口まで	
ユニット連結枠	アルミ製 ホワイト塗装		1

組み合わせ

SYB-2024A01-R×1セット

SYB-2024A01-L×1セット

※2024A01標準プランと一部設備部品が異なります。

ゆとりけあ
ベーシック
規格サイズ

2方向介助 2台連結 SYB-2432A01

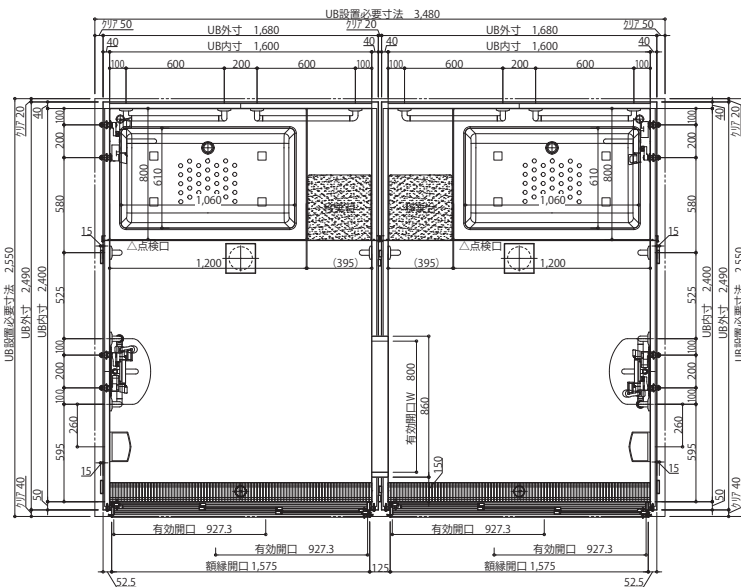

(R×1セット+L×1セット)

名称	仕様	カラー	数量
浴槽	FRP浴槽 FP-1280W ポップアップ栓	ホワイト	2
エプロン	ABS	ホワイト	
壁	スタンダードパネル	エンボスアイボリー /エンボスピンク	
床	FRP	ミディアムグレー/ ライトブラウン	
天井	フラット天井	オフホワイト	
ドア	3枚引き戸 (両開き) 有効開口: 927.3	シルキーホワイト	2
収納	化粧棚	—	4
照明	LED薄型照明	—	4
洗面器台	樹脂製		2
鏡	防湿ミラー300*700*t5		2
移乗台	樹脂製	ホワイト/グリーン /ピンク/ブルー	2
手すり	U型 400*800	ホワイト	2
	L型 600	ホワイト	4
	L型 800*600	ホワイト	4
	樹脂製	ホワイト	2
スライドフック	樹脂製	ホワイト	2
フロタ	巻きフタ	ホワイト	*オプション
ナースコール加工	UB工事: 壁パネル開口まで		*オプション
窓枠	フリー窓枠	ホワイト	*オプション
給排水	洗い場水栓: サーモスイッチシャワーシャワーホース2m		2
	浴槽水栓: サーマ壁付浴槽水栓		2
	断熱カバー		4
	給水・給湯管	Rp1/2メネジ止め	
	排水管	塩ビ管 VP50	
	換気扇	UB工事: 天井パネル開口まで	
ユニット連結枠	アルミ製 ホワイト塗装		1

組み合わせ

SYB-1624A01-R×1セット

SYB-1624A01-L×1セット

※1624A01標準プランと一部設備部品が異なります。

介護ゆとりくす

オーダー

介護入浴機器対応 (ユニバス) 2,200mm×2,400mmサイズ

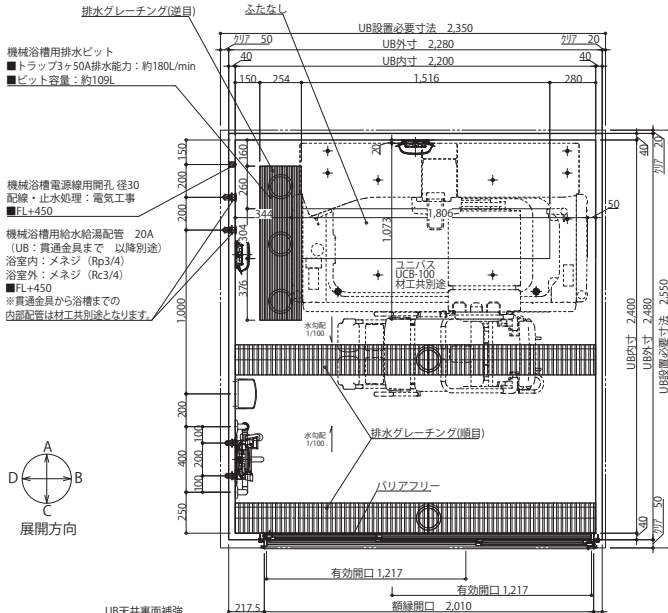

	品名	カラー	品番	備考	数量
床	防水パン	ライトブラウン		FRP, コーキング色:セキスイベージュ	
	配管、他部材			排水トラップ(樹脂製)、 排水管(塩ビ管VP50)	
壁	ハイグレード パネル	ミリカストリーム ヨコ	FYA-1776-ZMN	不燃認定材 コーキング色:ダークアイボリー	
	組立金具、他部材				
天井セット	フラットパネル	オフホワイト		不燃認定材	
浴槽・ 設備部品1	3枚引き戸WH特寸 両側把手	シルキーホワイト	UYKS-2050-2000S	YKKAP	有効開口1,217mm ガラリ開口332.215cm ²
2	LED薄型照明	電球色	MA44S-8LLS		消費電力14W,LED素子, LED交換不可
3	アクリル化粧棚		UR726CC		W180* ² D129 バー:ABS樹脂 棚板:AS樹脂
4	防湿ミラー300*700*15 ミラー用ステンレス型ツメ		UTM-300*700 UTML		
5	どこでも手すり U型800*400	ホワイト	UBR-U800*400		樹脂被覆 φ32
6	スライドシャワー フック	本体:ホワイト/ ライトグレー	UR29L-32-X		樹脂製
7	サーモシャワー水栓 (ホース2m,断熱カバー付)	断熱カバー: グレー	USK181CT5-S-13-SA	SANEI	吐水口自在L80mm, スイッチシャワー(シルバー)
8	給水栓接続金具(13A)		UK644-045-13,YMF320		Rp1/2 メネジ止め
9	給水栓接続金具(20A)		UZ704-20	KVK	Rc3/4 メネジ止め
	換気扇				UB工事:パネル開口まで 別途

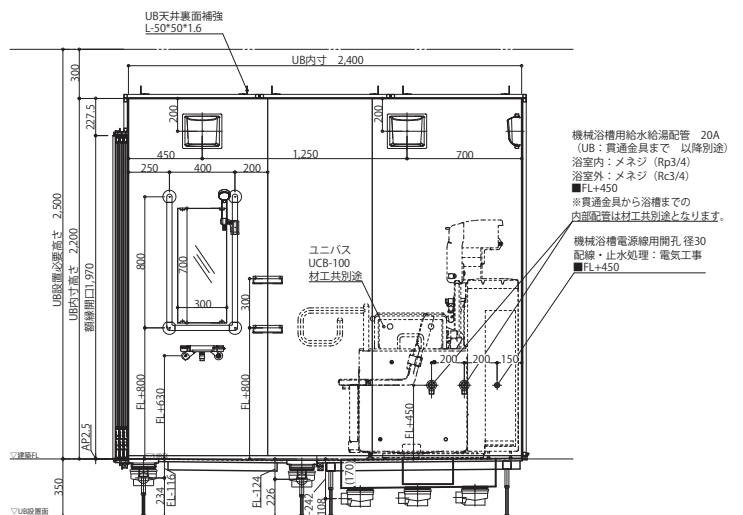
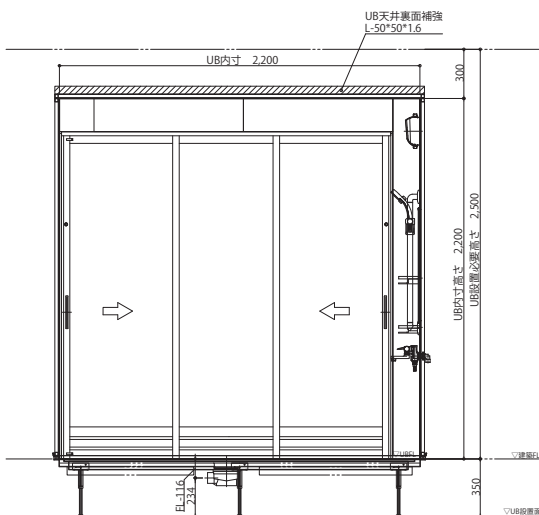
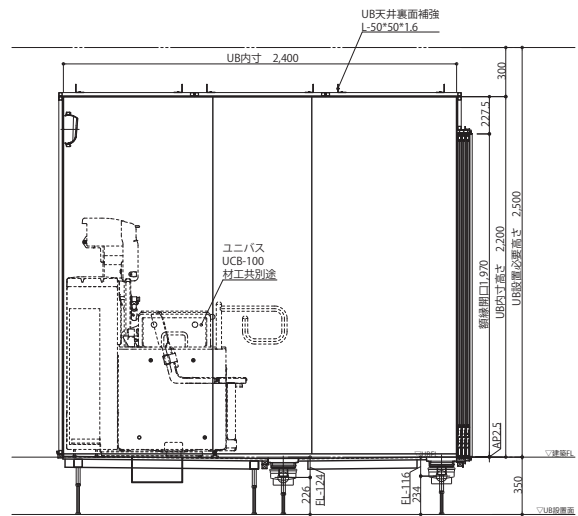
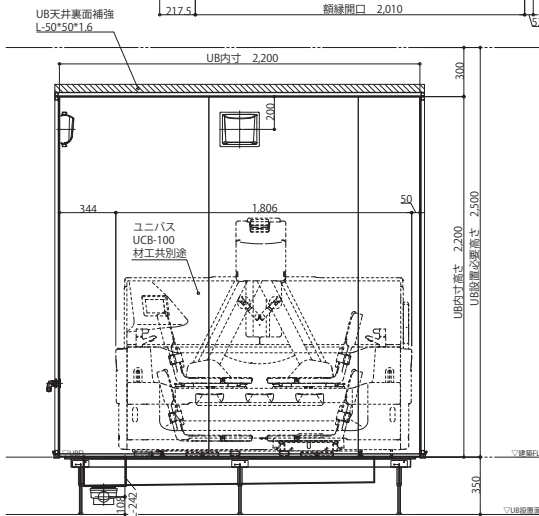

ゆとりけあ
ベーシック
規格サイズ

リフト付シャワーキャリー対応 2方向介助 (デッキカウンター付) SYB-2024D01-R

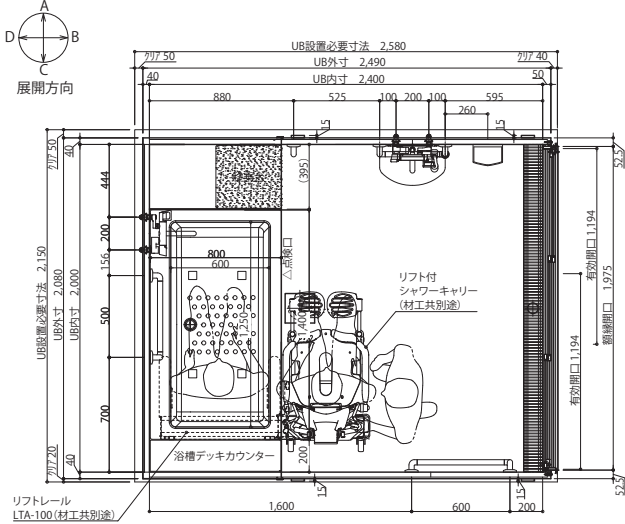

名称	仕様	カラー	数量	
浴槽	FRP浴槽 FP-1480W ポップアップ栓	ホワイト	1	
エプロン	ABS	ホワイト		
デッキカウンター	FRP	ホワイト		
壁	スタンダードパネル	エンボスアイボリー/エンボスピンク		
床	FRP	ミディアムグレー/ライトブラウン		
天井	フラット天井	オフホワイト		
ドア	3枚引き戸 (両開き) 有効開口: 1,194	シルキーホワイト	1	
収納	化粧棚	—	2	
照明	LED薄型照明	—	2	
本体	洗面器台	樹脂製	1	
	鏡	防湿ミラー300*700*15	1	
	移乗台	樹脂製	ホワイト/グリーン/ピンク/ブルー	1
	リフト	備いらず リフト付シャワーキャリー LS-310/LS-500・LTA-100	別途	
手すり	U型 400*800	ホワイト	1	
	I型 600	ホワイト	1	
	L型 800*600	ホワイト	1	
	L型 800*500	ホワイト	1	
スライドフック	樹脂製	ホワイト	1	
フロフタ	巻きフタ	ホワイト	*オプション	
ナースコール加工	UB工事: 壁パネル開口まで		*オプション	
窓枠	フリー窓枠	ホワイト	*オプション	
給排水	洗い場水栓: サーマスイッチシャワーシャワーホース 2m		1	
	浴槽水栓: サーマ壁付浴槽水栓		1	
	断熱カバー		2	
	給水・給湯管	Rp1/2メネジ止め		
排水管	塩ビ管 VP50			
換気扇	UB工事: 天井パネル開口まで		*オプション	

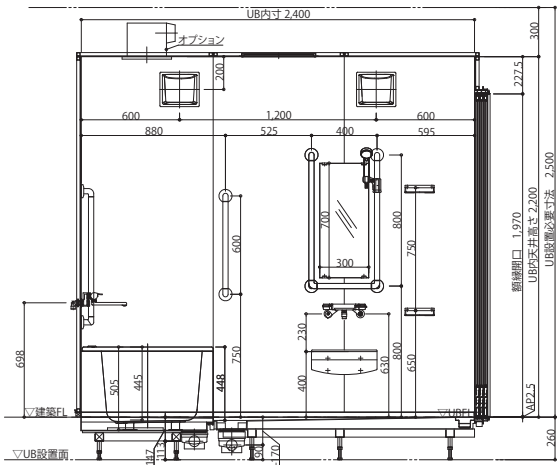

A面

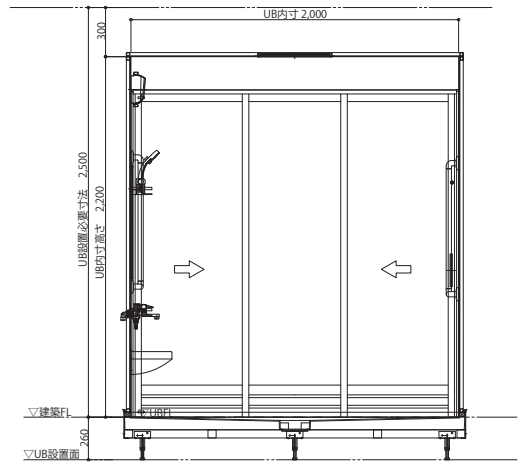

B面

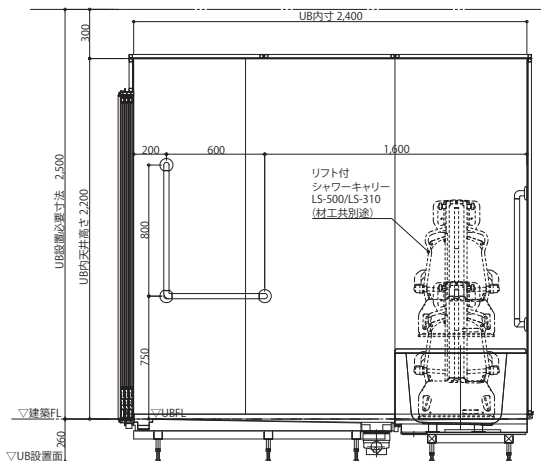

C面

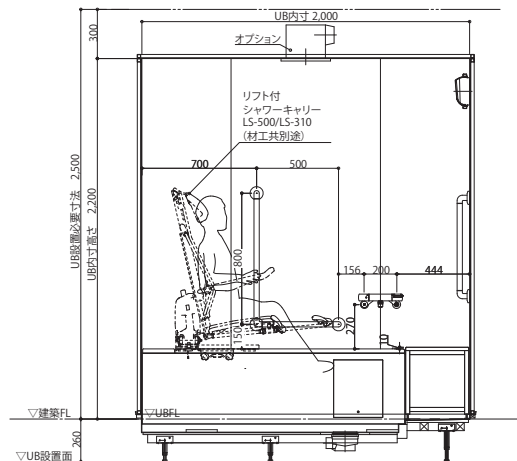

D面

ゆとりけあ
ベーシック
規格サイズ

リフト付シャワーキャリー対応(レール収納型) SYL-2024I01-R

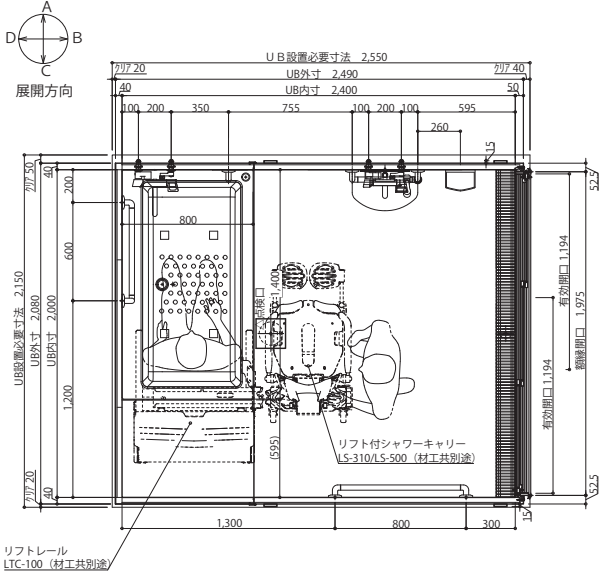

名称	仕様	カラー	数量
浴槽	FRP浴槽 FP-1480W ポップアップ栓	ホワイト	1
エブロン	ABS	ホワイト	
壁	スタンダードパネル	エンボスアイボリー/エンボスピンク	
床	FRP	ミディアムグレー/ライトブラウン	
天井	フラット天井	オフホワイト	
ドア	3枚引き戸 (両開き) 有効開口: 1,194	シルキーホワイト	1
収納	化粧棚	-	2
照明	LED薄型照明	-	2
鏡	防曇ミラー300*700*t5	-	1
洗面器台	樹脂製		1
手すり	U型 400*800	ホワイト	1
	I型 800	ホワイト	2
	L型 600*800	ホワイト	1
スライドフック	樹脂製	ホワイト	1
フロタ	巻きフタ	ホワイト	*オプション
ナースコール加工	UB工事: 壁パネル開口まで		*オプション
窓枠	フリー窓枠	ホワイト	*オプション
リフト	衛いうら リフト付シャワーキャリー・リフト	LS-310/LS-500・LTC-100	別途
給排水	水栓金具	洗い場水栓: サーマスイッチシャワー 浴槽水栓: サーマ壁付浴槽水栓	1
	断熱カバー		2
水	給水・給湯管	Rp1/2メネジ止め	
	排水管	塩ビ管 VP50	
換気扇	UB工事: 天井パネル開口まで		*オプション

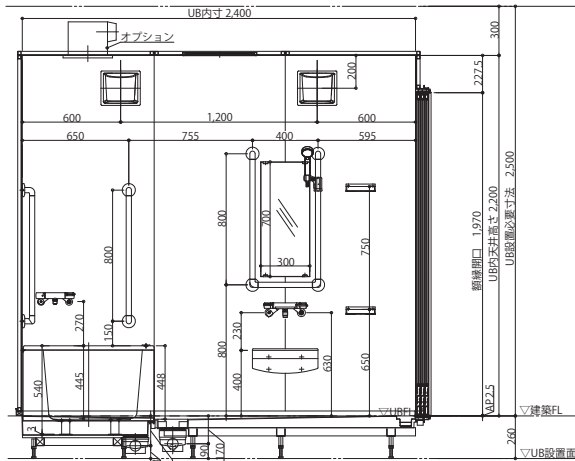

A面

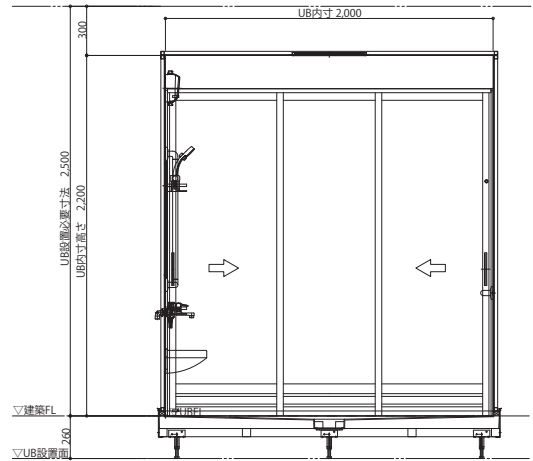

B面

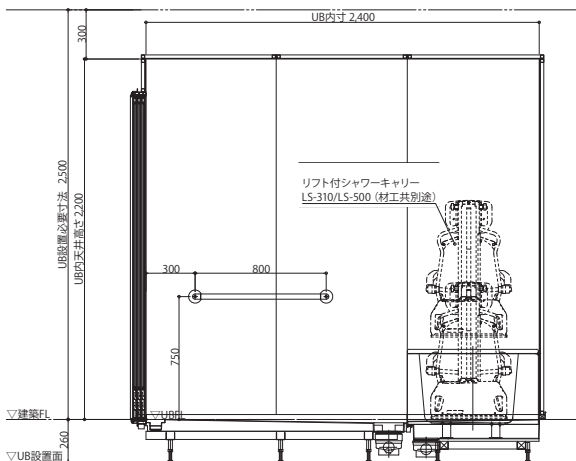

C面

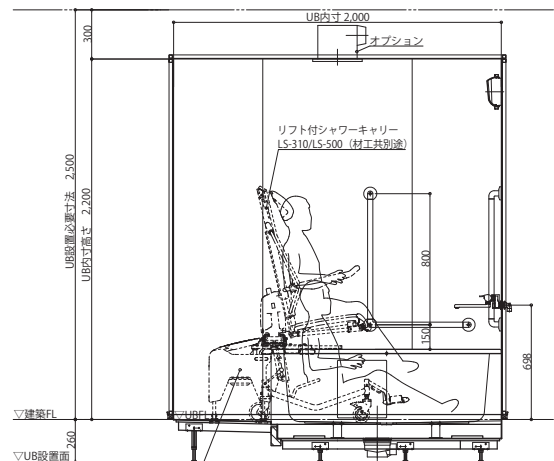

D面

ゆとりけあ
ベーシック
規格サイズ

リフト付シャワーキャリー対応 SYB-1624E01-R

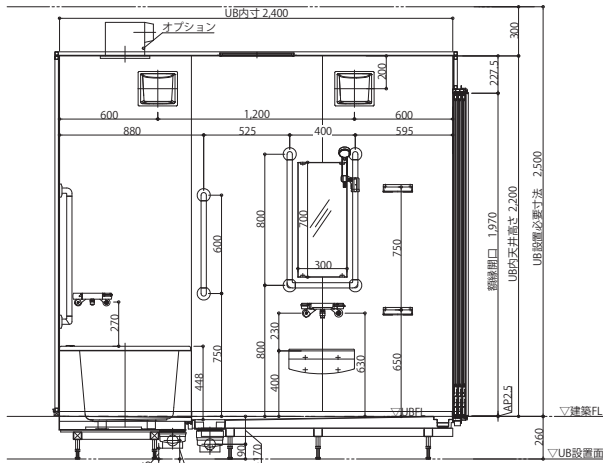
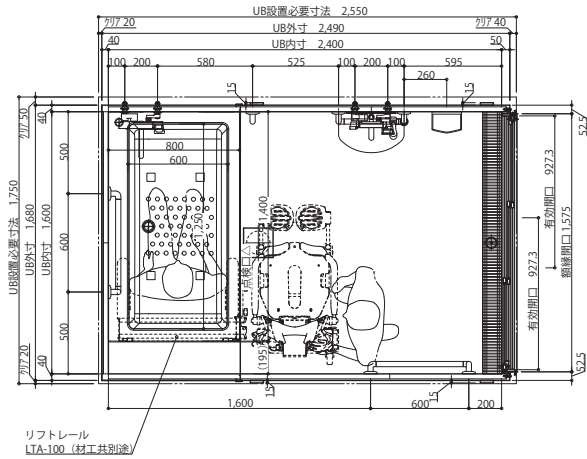

A面

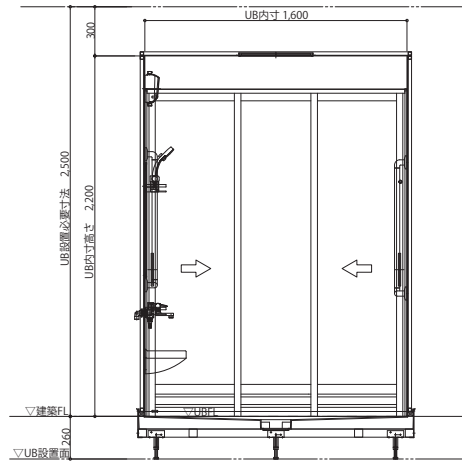

B面

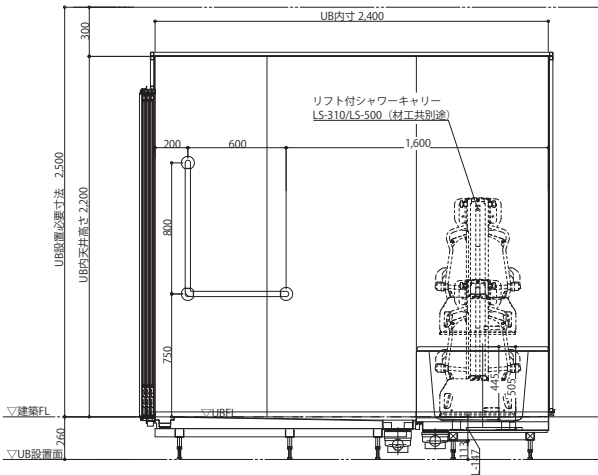

C面

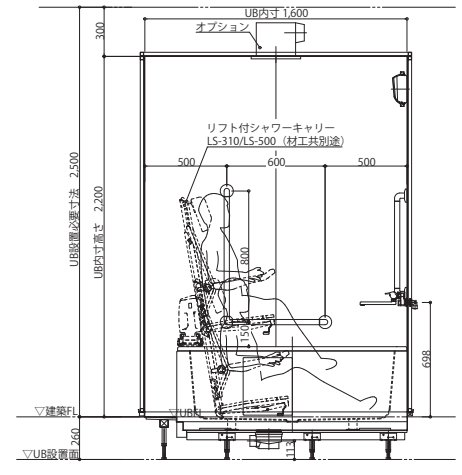

D面

名称	仕様	カラー	数量
浴槽	FRP浴槽 FP-1480W ポップアップ栓	ホワイト	1
エプロン	ABS	ホワイト	
壁	スタンダードパネル	エンボスアイボリー/エンボスピンク	
床	FRP	ミディアムグレー/ライトブラウン	
天井	フラット天井	オフホワイト	
ドア	3枚引き戸 (両開き) 有効開口: 927.3	シルキーホワイト	1
収納	化粧棚	—	2
照明	LED薄型照明	—	2
洗面器台	樹脂製		1
鏡	防湿ミラー300*700*t15		1
リフト	側いちらリフト付シャワーキャリー・リフト LS-310/LS-500-LTA-100		別途
手すり	U型 400*800	ホワイト	1
	I型 600	ホワイト	1
	L型 800*600	ホワイト	2
スライドフック	樹脂製	ホワイト	1
フロワタ	巻きフタ	ホワイト	*オプション
ナースコール加工	UB工事: 壁パネル開口まで		*オプション
窓枠	フリー窓枠	ホワイト	*オプション
給排水	水栓金具	洗い場水栓: サーマスイッチシャワー シャワーホース 2m 浴槽水栓: サーマ壁付浴槽水栓	1 1
	断熱カバー		2
	給水・給湯管	Rp1/2メネジ止め	
排水管	塩ビ管 VP50		
換気扇	UB工事: 天井パネル開口まで		*オプション

ぬとりけあ
ベーシック
規格サイズ

介護入浴機器対応 (テヌート)

SYL-2024T01-R

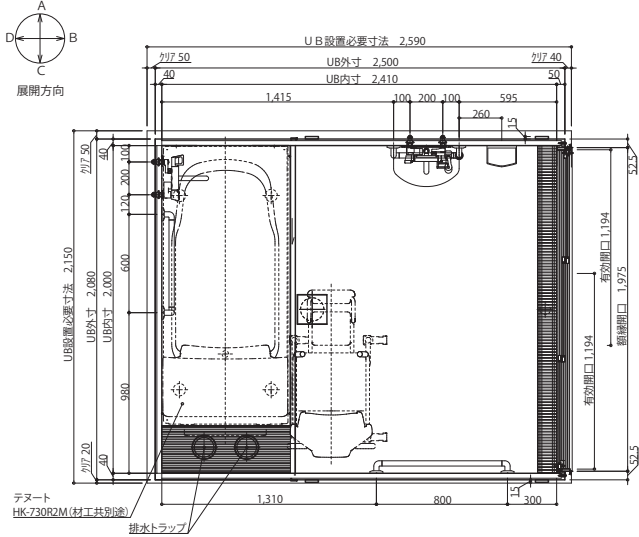

名称	仕様	カラー	数量	
浴槽	オージー技研㈱ テヌート HK-730R2M (材工共別途)	—		
壁	スタンダードパネル	エンボスアイボリー/エンボスピンク		
床	FRP	ミディアムグレー/ライトブラウン		
天井	フラット天井	オフホワイト		
ドア	3枚引き戸 (両開き) 有効開口: 1,194	シルキーホワイト	1	
収納	化粧棚	—	2	
本体	照明	LED薄型照明	2	
	鏡	防湿ミラー300*700*t5	1	
	洗面器台	樹脂製	1	
	手すり	U型 400*800	ホワイト	1
		L型 600*800	ホワイト	1
	スライドフック	I型 800	ホワイト	1
		樹脂製	ホワイト	1
	ナースコール加工	UB工事: 壁パネル開口まで		*オプション
	窓枠	フリー窓枠	ホワイト	*オプション
	給排水	水栓金具	洗い場水栓: サーマスイッチャワー シャワーホース 2m	1
浴槽水栓		サーマ壁付浴槽水栓	1	
		断熱カバー	2	
給水・給湯管		Rp1/2メネジ止め		
排水管		塩ビ管 VP50		
換気扇	UB工事: 天井パネル開口まで		*オプション	

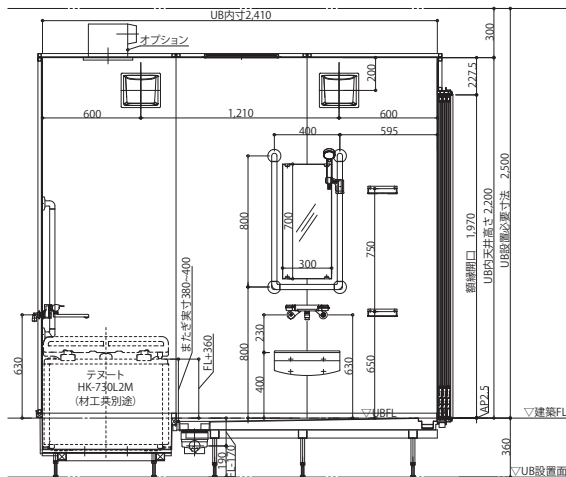

A面

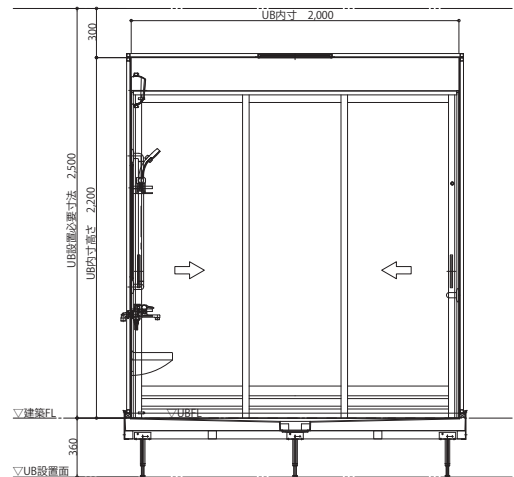

B面

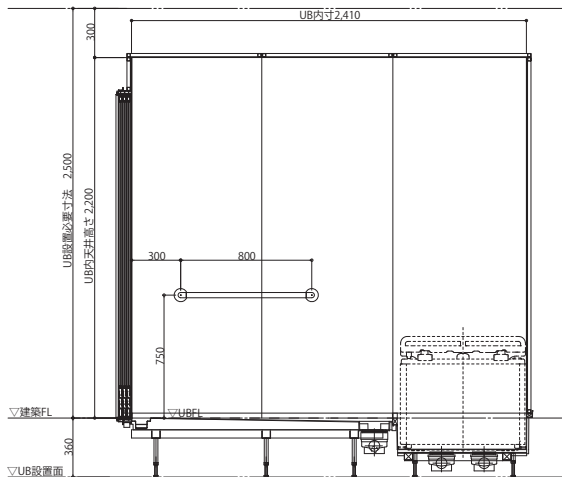

C面

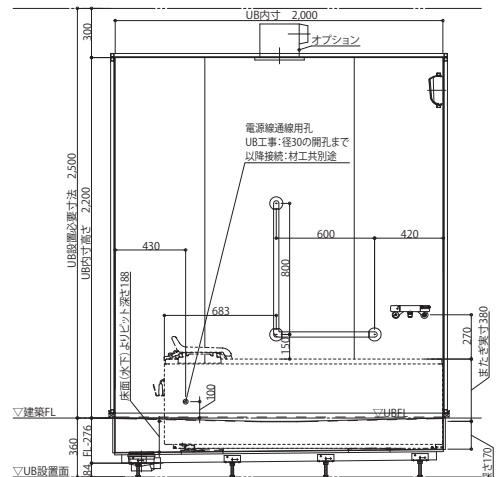

D面

ゆとりけあ
PROVE
規格サイズ

重度化対応・用途変更タイプ 一般浴

SYX-2024A01-R

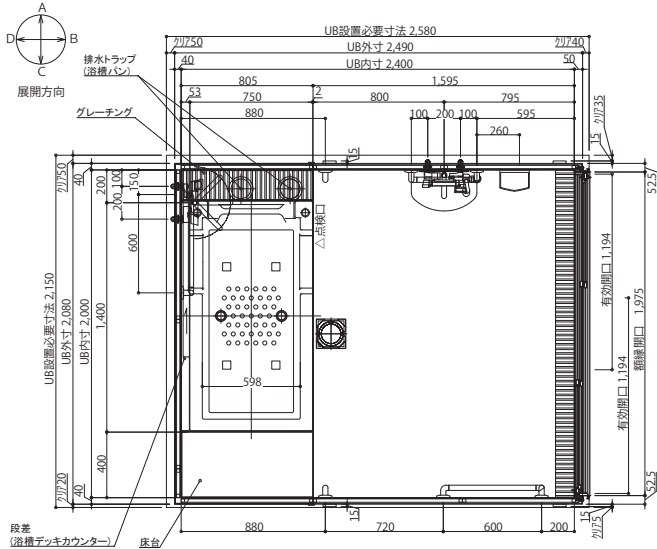

名称	仕様	カラー	数量
浴槽	FRP浴槽 FP-1475V 部分切欠き, バックレスト, ポップアップ栓	ホワイト	1
デッキカウンター	FRP	ホワイト	
エプロン	ABS	ホワイト	
壁	スタンダードパネル/ハイグレードパネル	(*)	
床	FRP	ミディアムグレー/ライトブラウン	
天井	フラット天井	オフホワイト	
ドア	3枚引き戸 (両開き) 有効開口: 1,194	シルキーホワイト	1
収納	化粧棚	-	2
照明	LED薄型照明	-	2
洗面器台	樹脂製		1
鏡	防湿ミラー300*700*t15		1
手すり	U型 400*800	ホワイト	1
	I型 600	ホワイト	2
	L型 800*600	ホワイト	2
スライドフック	樹脂製	ホワイト	1
ナースコール加工	UB工事: 壁パネル開口まで		*オプション
窓枠	フリー窓枠	ホワイト	*オプション
給排水	洗い場水栓: サーマスイッチシャワー シャワーホース 2m		1
	浴槽水栓: サーマ壁付浴槽水栓		
	スパウト L=220 (浴槽水栓用)		1
	断熱カバー		2
給水・給湯管	Rp1/2メネジ止め		
排水管	塩ビ管 VP50		
換気扇	UB工事: 天井パネル開口まで		*オプション

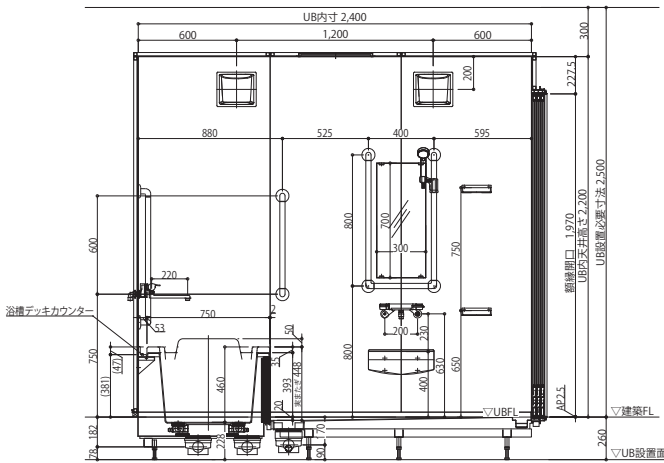

A面

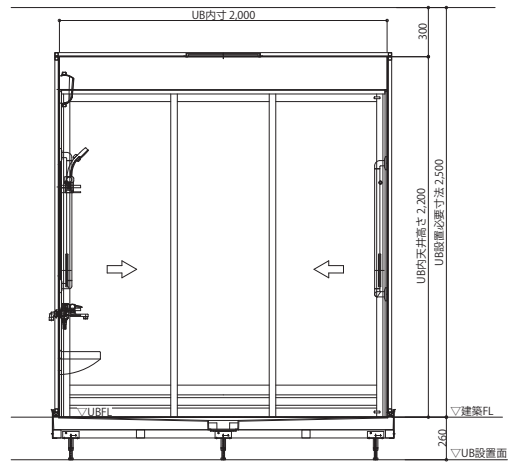

B面

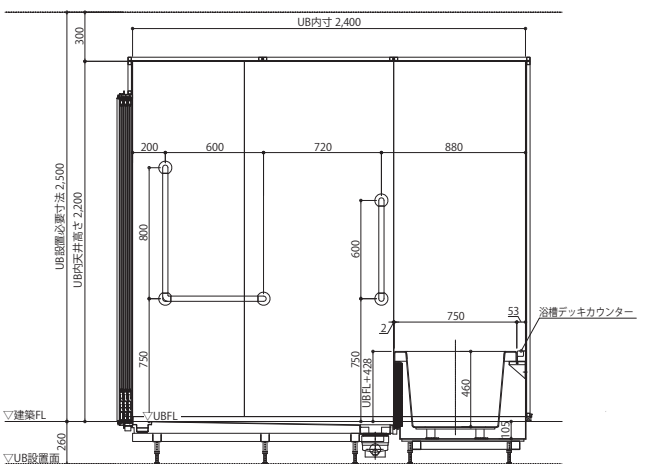

C面

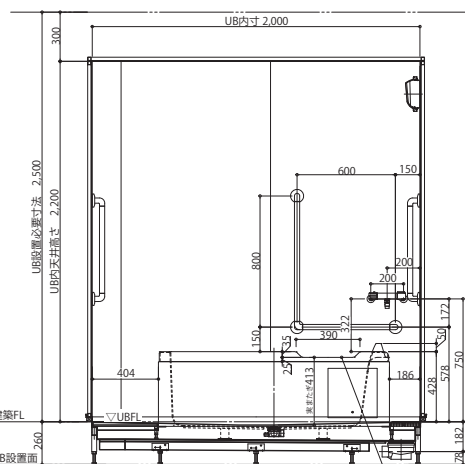

D面

ゆとりけあ
PROVE
規格サイズ

重度化対応・用途変更タイプ 介護入浴機器対応 SYX-2024C01-R (アビット・ボランテ・パンジー※1)

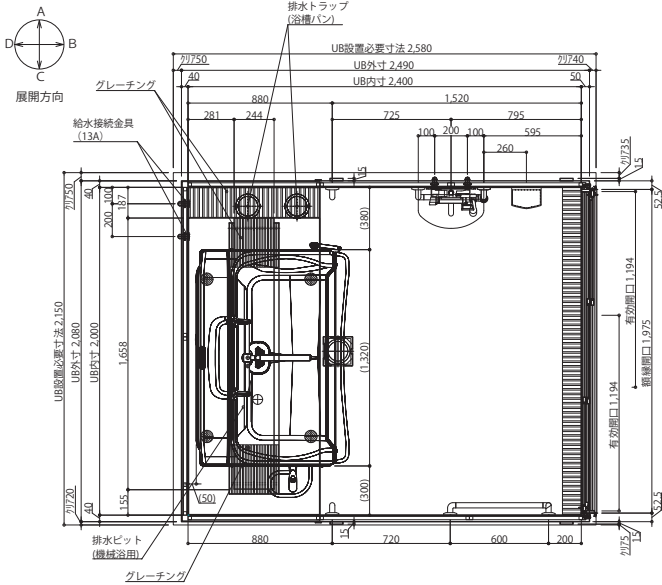

名称	仕様	カラー	数量
浴槽	介護入浴機器 ※材工共別途	-	-
壁	スタンダードパネル/ハイグレードパネル (*)	-	-
床	FRP	ミディアムグレー/ライトブラウン	-
天井	フラット天井	オフホワイト	-
ドア	3枚引き戸 (両開き) 有効開口:1,194	シルキーホワイト	1
収納	化粧棚	-	2
照明	LED薄型照明	-	2
洗面器台	樹脂製	-	1
鏡	防湿ミラー300*700*t5	-	1
手すり	U型 400*800	ホワイト	1
	I型 600	ホワイト	2
	L型 800*600	ホワイト	1
スライドフック	樹脂製	ホワイト	1
ナースコール加工	UB工事:壁パネル開口まで	-	*オプション
窓枠	フリー窓枠	ホワイト	*オプション
給排水	洗い場水栓:サーモスイッチシャワー シャワーホース 2m	-	1
	水栓金具	-	-
	断熱カバー	-	1
	給水・給湯管 Rp1/2メネジ止め	-	-
	排水管 塩ビ管 VP50	-	-
換気扇	UB工事:天井パネル開口まで	-	*オプション

※図面はボランテ設置の場合
 ※パンジー設置の場合、浴槽の給水方法については別途打合せとなります。図面は参考です。
 ※1: 洗い場パンと浴槽設置面に段差ができるため、トランスファー手すりはご使用できません。

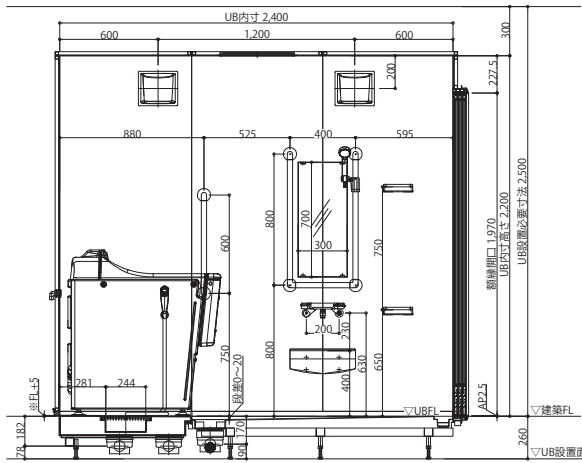

A面

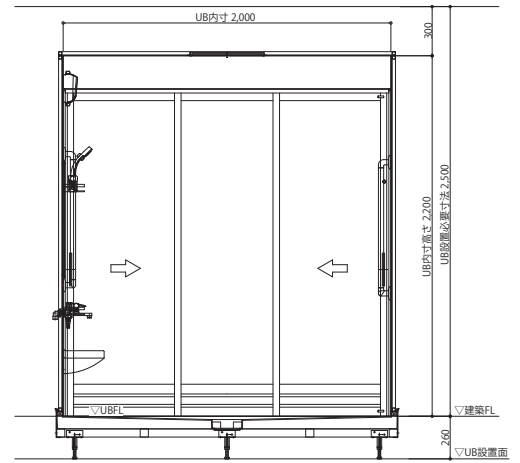

B面

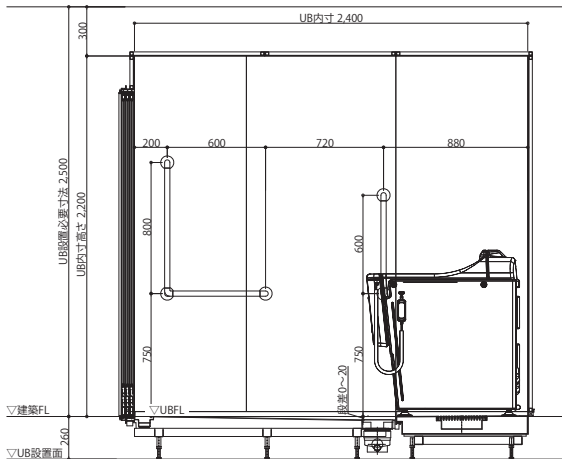

C面

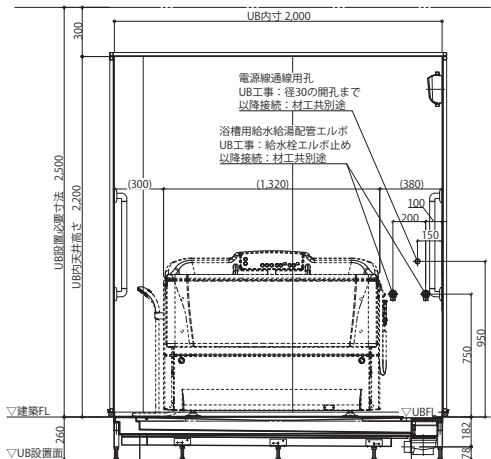

D面

ゆとりけあ
3000X
規格サイズ

3,000×4,000mmサイズ 大型規格サイズ (長辺側入口) SYK-3040N-L

商品特長

設計プランニング

高齢者施設・病院

ホテル・ハンディキャップ

住宅介護・自立支援

仕上材・設備部品

図面・資料等

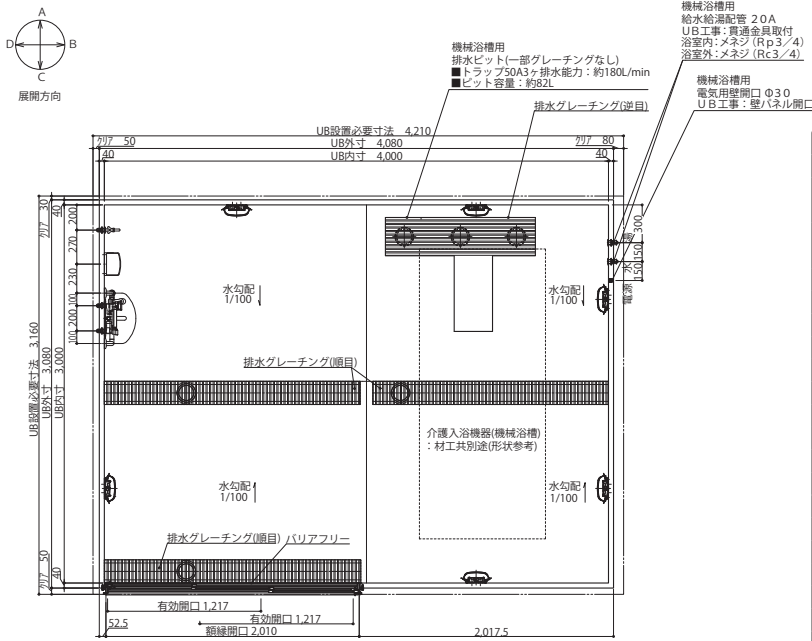

名称	仕様	カラー	数量
浴槽	機械浴槽		材工別途
壁	スタンダードパネル	エンボスアイボリー/ エンボスピンク	
床	FRP	ミディアムグレー/ ライトブラウン	
天井	フラット天井	オフホワイト	
ドア	3枚引き戸 (両開き) 有効開口: 1,217mm	シルキーホワイト	1
収納	化粧棚	—	2
照明	LED薄型照明	—	7
洗面器台	樹脂製	—	1
鏡	防湿ミラー300*700*t5	—	1
手すり	U型 400*800	ホワイト	1
スライドフック	樹脂製	ホワイト	1
ナースコール加工	UB工事: 壁パネル開口まで	—	*オプション
窓枠	フリー窓枠	ホワイト	*オプション
給排水	洗い場水栓: サーモスイッチシャワーシャワーホース 2m	—	1
	水栓金具	断熱カバー	1
	単水栓	—	1
	給水・給湯管	Rp1/2メネジ止め Rc3/4メネジ止め	—
排水管	塩ビ管 VP50	—	
換気扇	UB工事: 天井パネル開口まで	—	*オプション

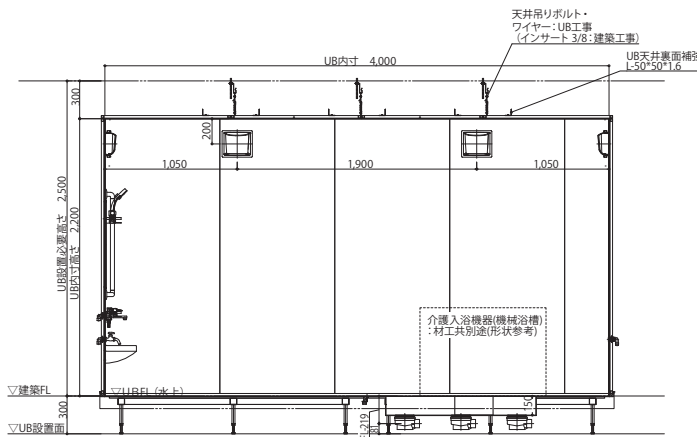

A面

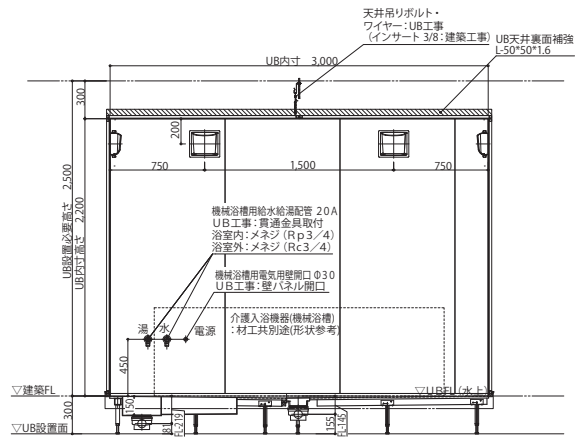

B面

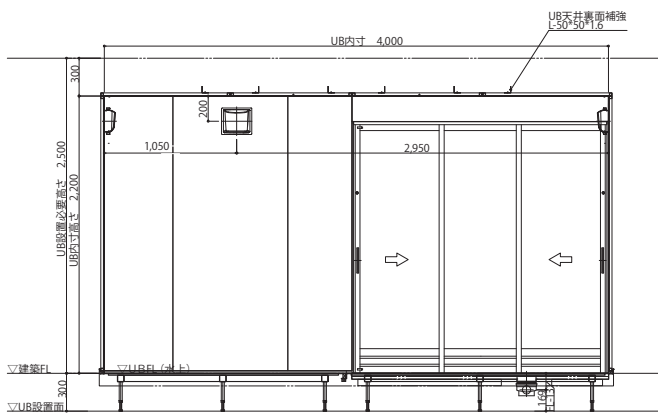

C面

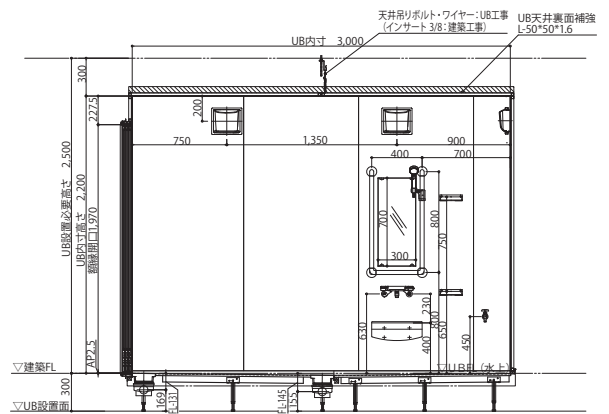

D面

ゆとりけあ
3000X
規格サイズ

大型規格サイズ (長辺側入口)

SYK-3030N-L

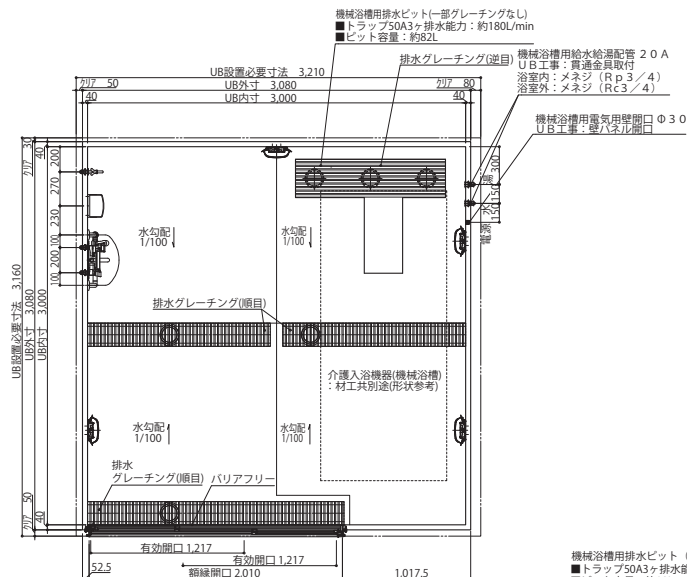

SYK-3050N-L

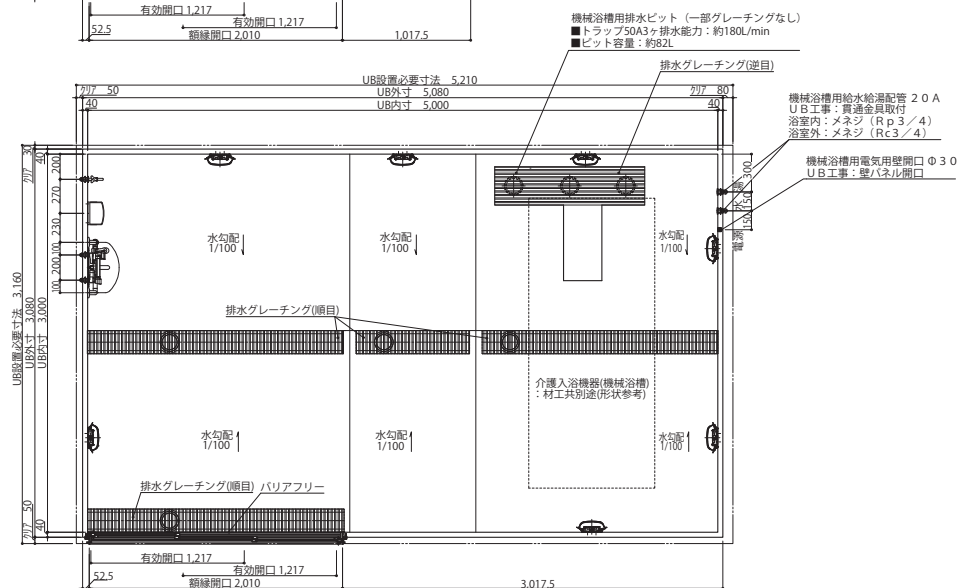

SYK-3060N-W

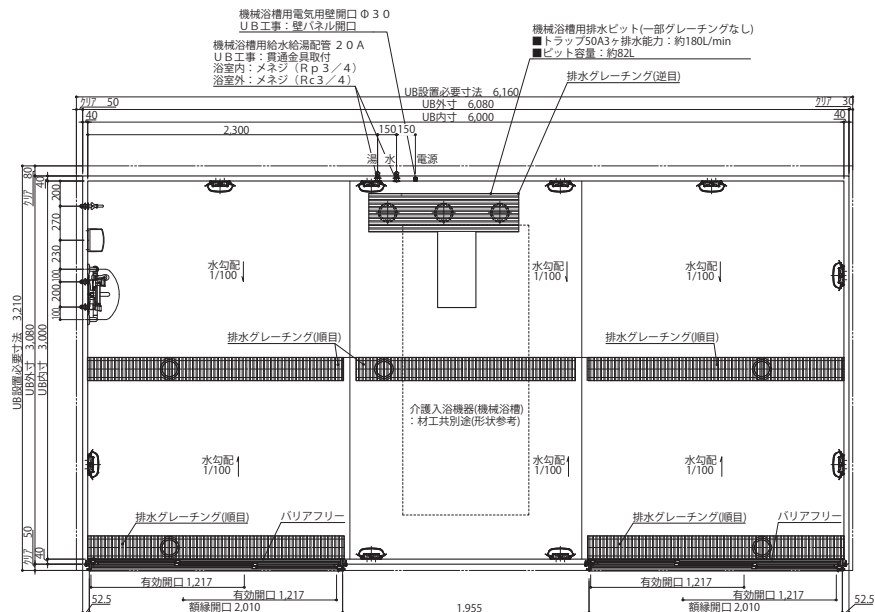

介護ゆとりくす

オーダー

共同浴タイプ 1,600×2,000サイズの浴槽設置 2,800mm×4,800mmサイズ 洗い場6箇所

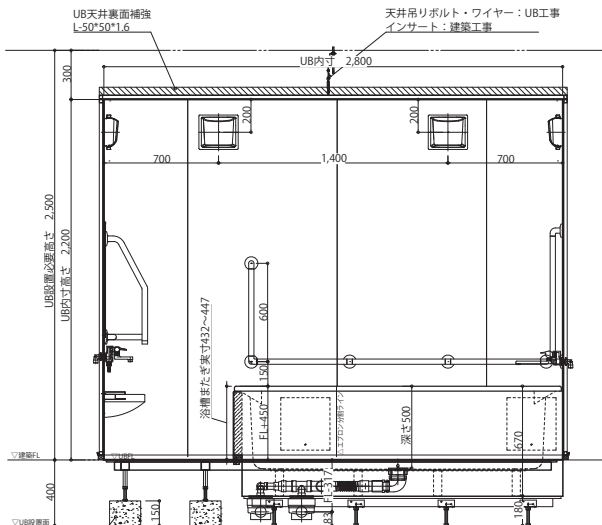
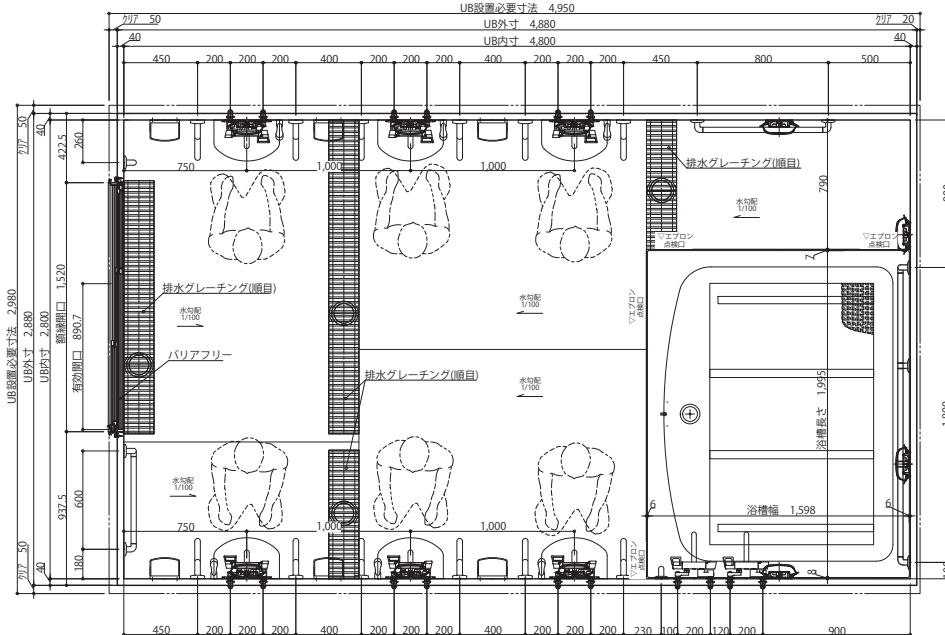

B面

	品名	カラー	品番/仕様	備考	数量
床	防水パン	ミディアムグレー		FRPコーキング色: ライトグレー	
	エプロン	ホワイト	2方(2000≤L)	ABSコーキング色: ホワイト	1
	配管、他部材			排水トラップ(樹脂製)、排水管(塩ビVP50)	
壁 A-C/D面	ハイグレードパネル	フロストホワイト	DKP-111	不燃認定材 コーキング色: ホワイト	
8面	裝飾シート貼		PBR-072	不燃認定材 コーキング色: ホワイト	
	組立金具、他部材				
天井セット	フラットパネル	オフホワイト		不燃認定材	
加工部品					
	大型浴槽排水部材			75A機引	1
浴槽・浴槽部品					
1	FRP浴槽(ステップ無) 外寸2,000*1,600	ホワイト	FP-2016N	ゴム栓(75A) バックリップ無 1,200L, 80kg, コーキング色: ホワイト	1
2	3枚引き戸WH特許片開き (グレーチング併設)	シルキー ホワイト	UYKS-1560-2000R	YKKAP 有効開口=890mm, ガラス有効開口=251cm ²	1
3	LED薄型照明	電球色	MA445-8LLS	消費電力14W, LED素子LED交換不可	10
4	アクリル化粧棚		UR726CC	W180*D129 バ:A:ABS樹脂 棚板:AS樹脂	6
5	洗面器台			LIXIL 寸法 400*250	6
6	防湿ミラー300*700*15 ミラー用ステンレスL型ツメ		UTM-300*700	寸法300*700*15	6
7	洗い場用手すり	ホワイト	KF-913A660/WA	LIXIL 樹脂被覆 φ34	12
8	どこでも手すり L型700*600	ホワイト	UBR-L700*600-R	樹脂被覆 φ32	1
9	どこでも手すり 直型800	ホワイト	UBR-1800	樹脂被覆 φ32	3
10	特注 どこでも手すり	ホワイト	***	樹脂被覆 φ32	1
11	サーモシワ混合栓(ホース2m, 断熱カバー付)		USK181CTS-S-13-SA	SANEI 止水口自在(180mm, スイッチャワー(シルバ))	6
12	サーモ浴槽混合栓(断熱カバー付)	カバーグレー	UK1814-13	SANEI 止水口自在(190mm)	2
13	給水栓接続金具(13A)		UK64-045-13,YMF320		16
14	取石		W-TI-OD	Rp1/2 メネジ止め	一式
	換気扇			UB工事:パネル開口まで	別途

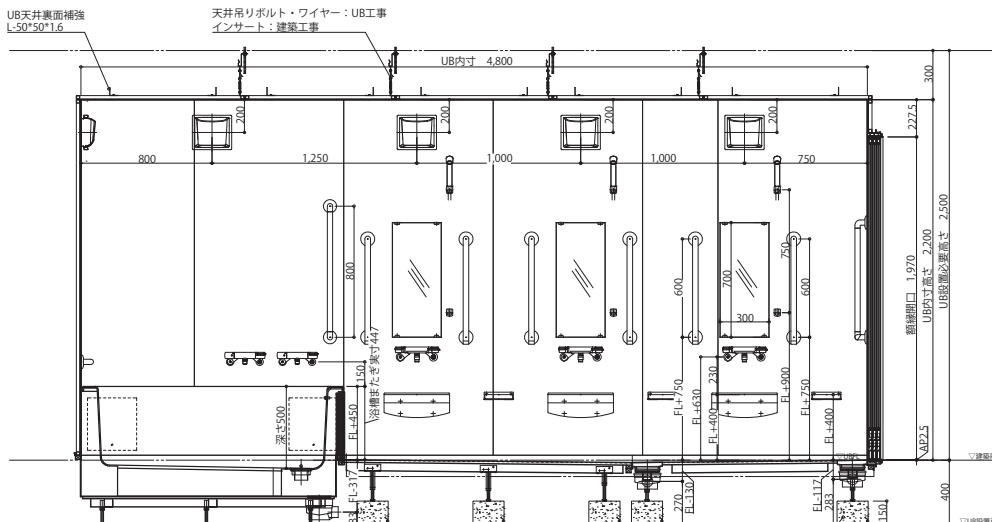

C面

ゆとりけあ
ベーシック
規格サイズ

トイレ・シャワー室

SYB-1420T01-R

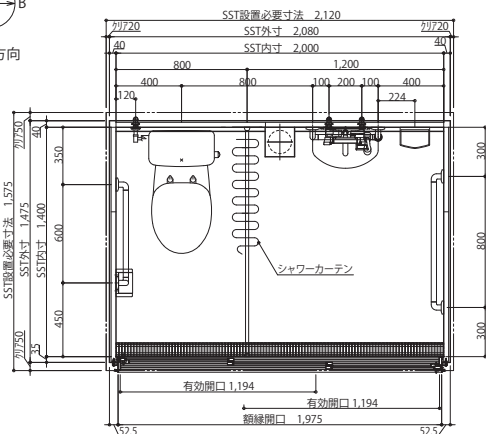

名称	仕様	カラー	数量
壁	スタンダードパネル	エンボスアイボリー/エンボスピンク	
床	FRP	ミディアムグレー/ライトブラウン	
天井	フラット天井	オフホワイト	
ドア	3枚引き戸 (両開き) 有効開口:1,194	シルキーホワイト	1
照明	LED薄型照明	-	2
収納	化粧棚	-	2
シャワーカーテン	パイプ:ステンレス製, カーテン:ポリエステル製	カーテン:ホワイト	1
トイレ	便器, ロータンク, 普通便座	* ()	1
紙巻器	樹脂製	-	1
洗面器台	樹脂製	-	1
鏡	防湿ミラー300*700*t5		1
手すり	U型 400*800	ホワイト	1
	L型 600*600	ホワイト	1
	I型 800	ホワイト	1
スライドフック	樹脂製	ホワイト	1
ナースコール加工	UB工事: 壁パネル開口まで		*オプション
窓枠	フリー窓枠	ホワイト	*オプション
給	水栓金具	洗い場水栓: サーモスイッチシャワーシャワーホース 2m 断熱カバー	1 1
排	給水・給湯管	Rp1/2メネジ止め	
水	排水管	塩ビ管 VP50	
	汚水管	塩ビ管 VP75	
	換気扇	UB工事: 天井パネル開口まで	*オプション

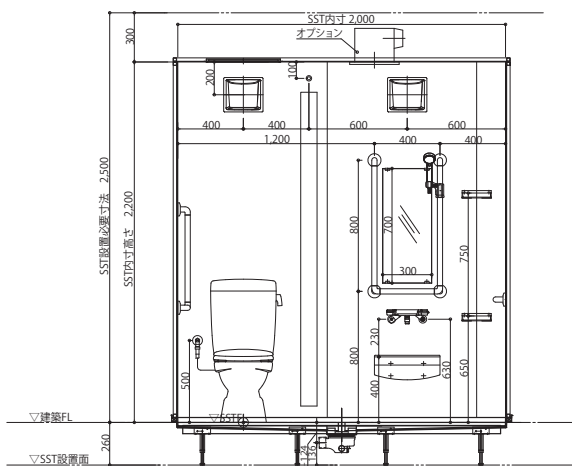

A面

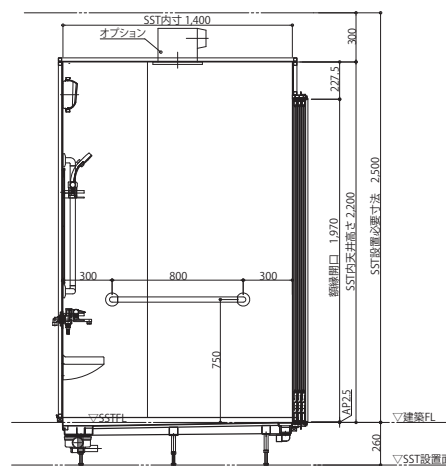

B面

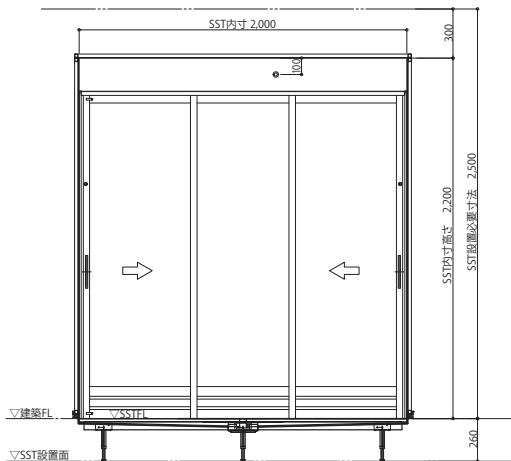

C面

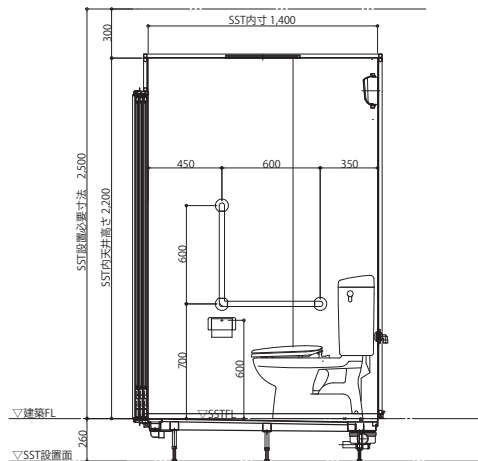

D面

介護ゆとりくす

オーダー

ハンディキャップルーム向け浴室①

1,600mm×2,800mmサイズ

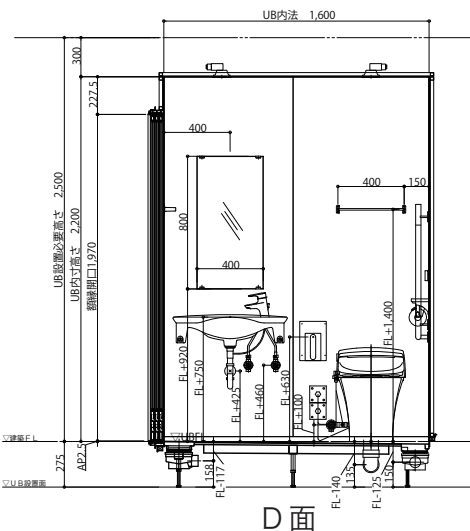
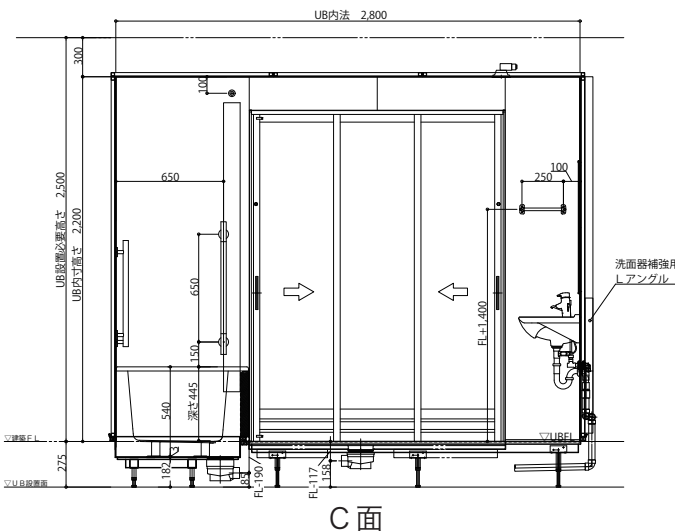
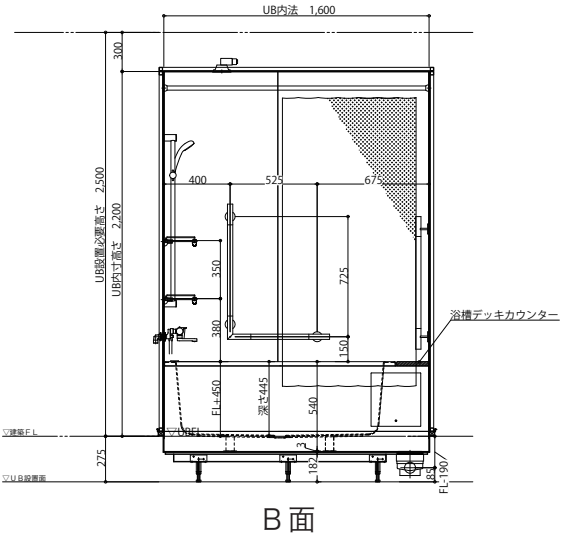
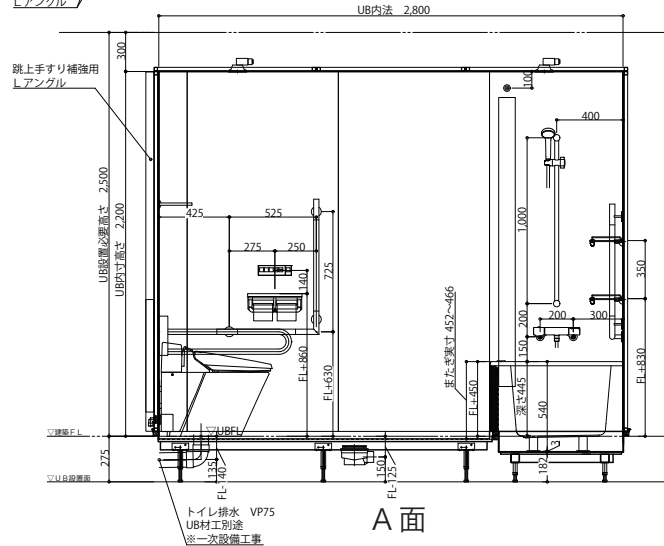
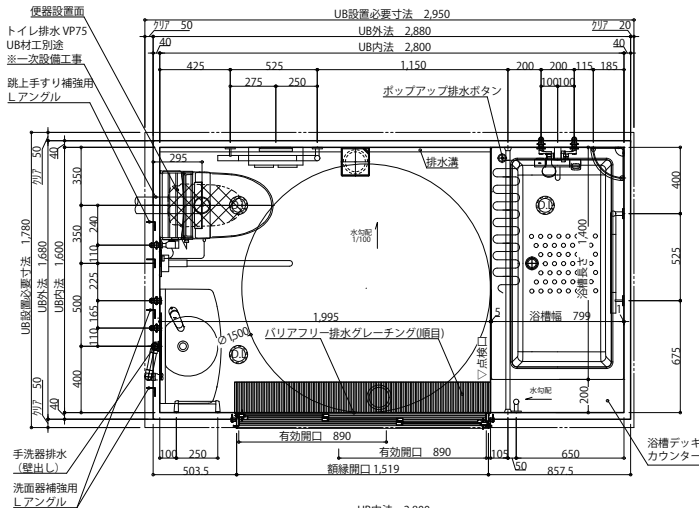

	品名	カラー	品番	備考	数量
床	防水パン	ライトブラウン		FRPコーキング色:セキスイベージュ	
	エプロン	ホワイト	1方	ABSコーキング色:ホワイト	1
	配管、他部材			排水トラップ(樹脂製)、排水管(塩ビ管VP50)	
壁	ハイグレードパネル	ミカストリームヨコ	FYA-1776-ZMN	不燃認定材 コーキング色:ダークアイボリー	
	組立金具、他部材				
	天井セット	フラットパネル	オフホワイト	不燃認定材	
加工部品	浴槽デッキカウンター	ホワイト		FRPコーキング色:ホワイト	1
	シャワーカーテン(L1600)	カーテン:ホワイト		パイプ仕様 カーテン1枚	1式
浴槽・設備品①	FRP浴槽 外寸1400*800	ホワイト	FP-1480W	バークラップ集垢フラッシュ30kgコーキング色:ホワイト	1
	ポップアップ栓				
2	3枚引き戸WH特寸両側把手	シルキーホワイト	UYK5-1559-2000S	YKKAP 有効開口890mm ガリリ開口240.870cm ²	1
3	LEDダウンライト(7W3種ホワイト)	電球色	LKD1100LLE1	Panasonic 消費電力:4.5W,調光操作不可,LED交換不可	3
4	コーナー化粧棚		UR2106	W200*D200*H58 パー:ステンレス ブラケット:ABS樹脂 機能:AS樹脂	2
5	防湿ミラー400*800*t5		UTLM-400*800		1
	ミラー用ステンレスL型ツメ		UTML		1
6	タオル棚		UR725-400	L=400 プラケット:亜鉛ダイキャスト,パイプ:ステンレス	1
7	タオル掛け		R1623-S-250 特	L=250 パイプ:ステンレス,プラケット:亜鉛ダイキャスト	1
8	握手すり		YHR800M	TOTO ステンレス φ32	1
9	L型手すり		YHR86ML/R	TOTO ステンレス φ32	2
10	可動式手すり 重ね上げタイプ	ホワイト	CF-A-1A	栄研化工 アルミ層付塗装 φ32	1
11	スライド付シャワー(LED水栓用)		BS-FB271(1000)	LIXIL L1000	1
12	サードスタートシャワー(水栓用)		BF-KA147TSG	LIXIL エコアコースプレシャワー(ホワイト)	1
13	新給水カー (LIXIL水栓用)	ライトグレー	14-1508	LIXIL	1
14	給水栓接続金具 (T3A)		UK645.YMF320	Rpl1/2 メネジ止め	5
15	タンクレス便器一式	ピュアホワイトBW1	BC-P115/BW1	LIXIL 便器	1
		ピュアホワイトBW1	DV-P110A/BW1	LIXIL 機能部	1
			CW-U5221Q.NE/BW1	LIXIL シャワートイレ 壁付リモコン100V 消費電力165W 節湯式	1
			CF-010	LIXIL シャワートイレ分岐金具	1
16	棚付2連紙巻器	ホワイトWA	CF-AA64/WA	LIXIL ABS樹脂ワンハンドカット機能	1
17	洗いす対応洗面器一式	ピュアホワイトBW1	L-275FCR	LIXIL 洗面器 寸法690*370 容量5.0L	1
			LF-WF3405Y	LIXIL シングルレバー混合水栓(ワイヤータイプ)	1
			LF-3V(S)K	LIXIL 止水栓	2
			LF-WN7PF	LIXIL 排水金具(トラップ)ポップアップ式(ワイヤータイプ)	1
			SF-10E	LIXIL バックハンガー	1
			KF-30DN	LIXIL 取付金具	1
	換気扇			UB工事:パネル開口まで	別途

介護ゆとりっくす

オーダー

身体状態にあわせて、1cm単位でまたぎ高さを設定
1,600mm×1,600mmサイズ

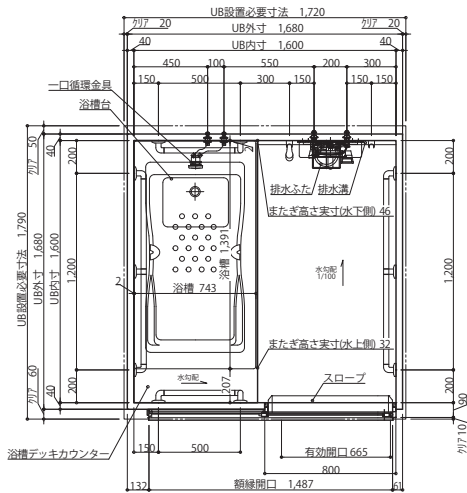

	品名	カラー	品番	備考	数量
床	防水パン	メディアムグレー		FRPコーキング色:ライトグレー	
壁	ハイグレードパネル	オーロラマーブル	FYB-802-ZMN	排水トラップ(樹脂製)、排水管(塩ビ管VP50)	
	組立金具,他部材			不燃認定材コーキング色:ホワイト	
天井セット	フラットパネル	オフホワイト		不燃認定材	
加工部品	浴槽デッキカウンター	ホワイト		FRPコーキング色:ホワイト	1
浴槽・設備部品1	FRP浴槽 外寸1400*750 深さ450	ホワイト	FP-1476B	ゴム栓(パルグリフ2) 30L,30kgコーキング色:ホワイト	1
2	巻フタ(1475)	ホワイト	FB-143M		1
3	片引き戸W800*H2006(4mm段差スロープ)	Sホワイト(WM)	SDY-8002006R(37)/WM SDY-8002006(37)/C2	有効開口665mm ガラリ開口104.6cm ²	1
4	LED薄型照明	電球色	MA445-8LLS	消費電力14WLED素子,LED交換不可	1
5	防湿ミラー400*500*15		UTM-400*500	寸法 400*500*15	1
	ミラー用ステンレス型枠		UTML		1
6	アクリル化粧鏡W380		UR1077-380	L380 鏡板:アクリル樹脂 プラケット:アルミ	1
7	どこでも手すり 座1200	ホワイト	UBR-11200	樹脂被覆 φ32	2
8	どこでも手すり 座1700*500	ホワイト	UBR-L700*500	樹脂被覆 φ32	2
9	サーモスタット混合栓(断熱カバー付)	チーク/別編カラー	USK181CT5-S-13-5A	SANEI	蛇水口前在180mm,スイッチャワー(シルバー)
10	SANEI浴用シャワーホース1.6m(シルバー)	チーク/シルバー	USC-1.6M	SANEI	
11	SANEI浴用シャワーフック	メッキ	MS340-85-C	SANEI	2ヶ入
12	給水栓接続金具(13A)		UK644-045-13,YMF320		2
13	一口循環金具(L型)		M415-116		1
	ユニットバス貫通金具		UK6423B		2
	ペーパー13*L1000		*UK4133-13*1000		1
	チャット付きフレキ用エルボ		UK6461-13		2
14	浴槽台	レッド	536-440	アロン化成	1
	換気扇			UB工事:パネル開口まで	別途

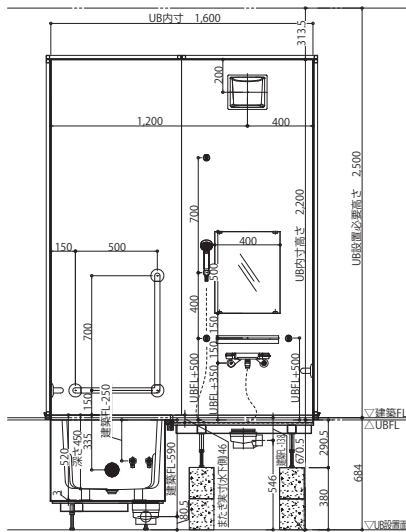

A面

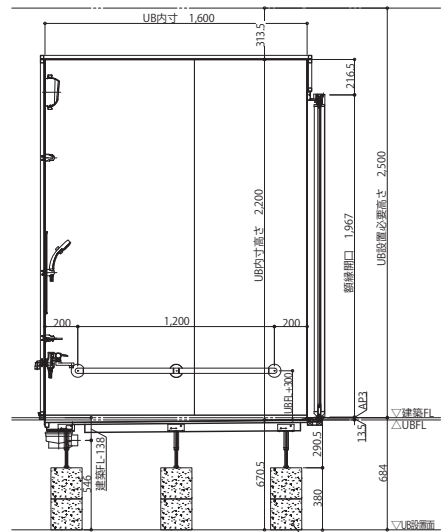

B面

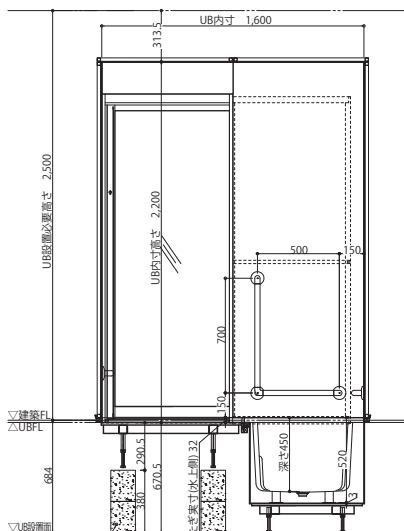

C面

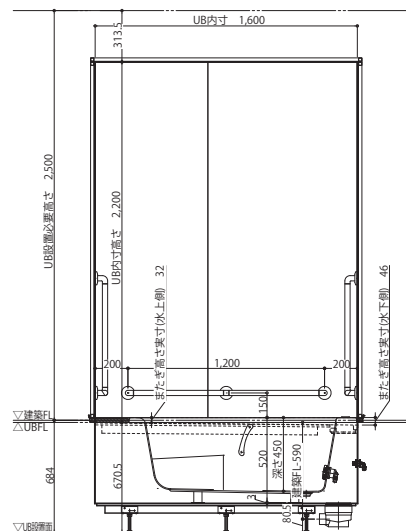

D面

システムバスの設置必要寸法(参考)

平面

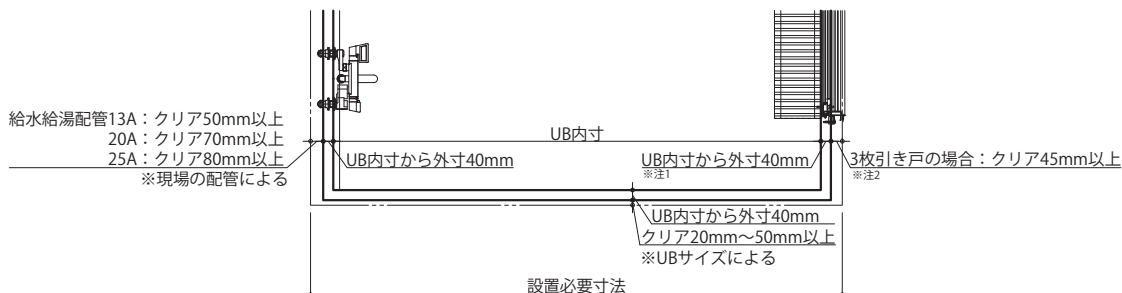

床下寸法

排水配管系統と床下寸法の関係

ゆとりけあベーシック 2020A01-R

■ 配管UB下立上げ

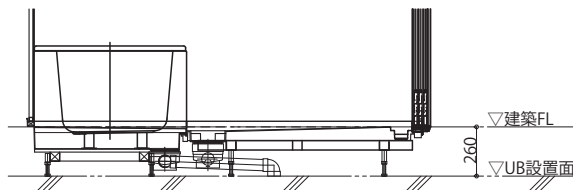
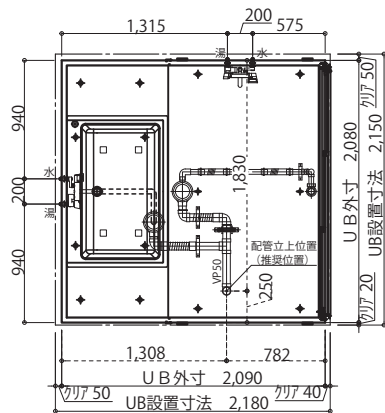

VP50 1箇所

設備工事: 排水管立上げ
UB工事: 立上排水管への接続
※排水管立ち上げ位置は防水パン
脚位置を避けて立ち上げて下さい

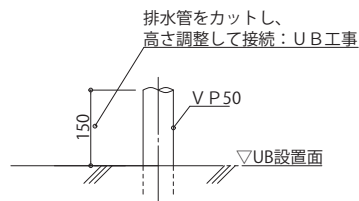

■ 配管横引き (配管勾配1/100)

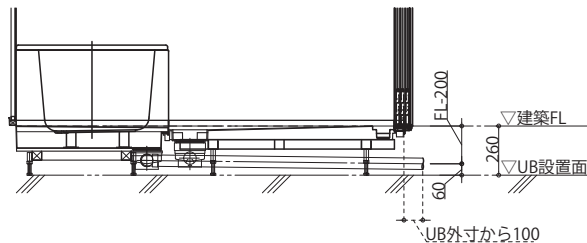
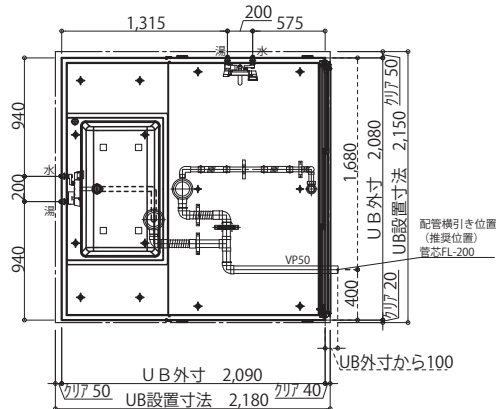

VP50 1箇所

UB工事: 排水管をUB外まで取出
設備工事: 横引き排水管への接続

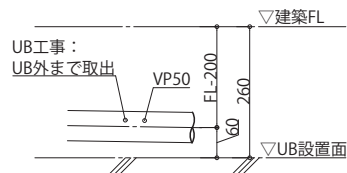

※注1: 下記はUB内寸から外寸50

※注2: 下記は3枚引き戸の場合: クリア35以上

SYB2028B01,2024A/B/C/D01,SYB2020A/C/D01,SYB1624A/C/E01,SYB1620A/C/E01

SYL2024F/I/IB/L/T01,SYL2020F/I/IB/L/T01,SYX2024A/C/D/E/S01,SYX2020A/C/D/E/S01

ゆとりけあ3000X 3050C-L

■配管UB下立上げ(配管勾配1/100)

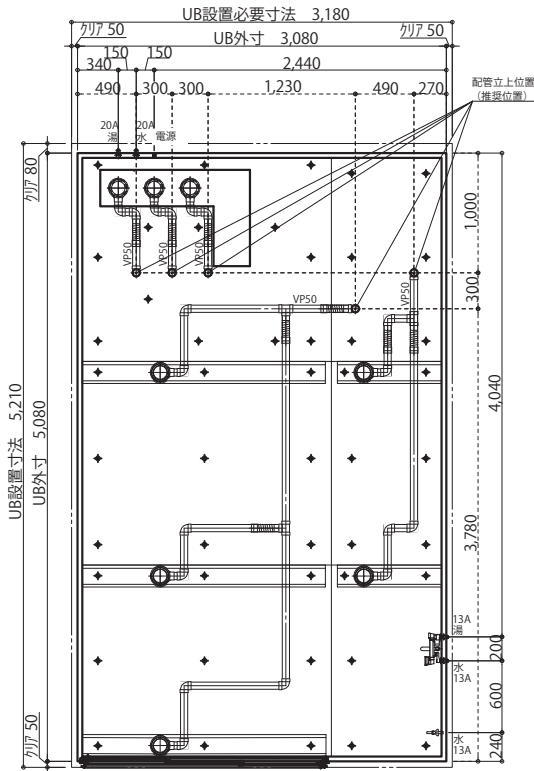

必要床下:300mm

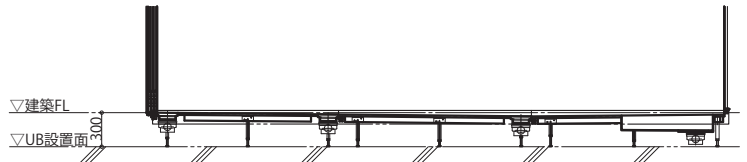

VP50 5箇所

設備工事:排水立上げ
 UB工事:立上排水管への接続
 ※排水立上げ位置は防水パン
 脚位置を避けて立ち上げて下さい

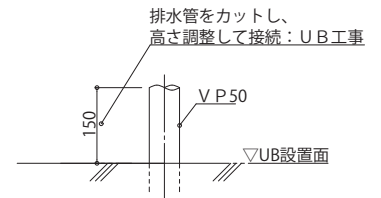

■配管横引き(配管勾配1/100)

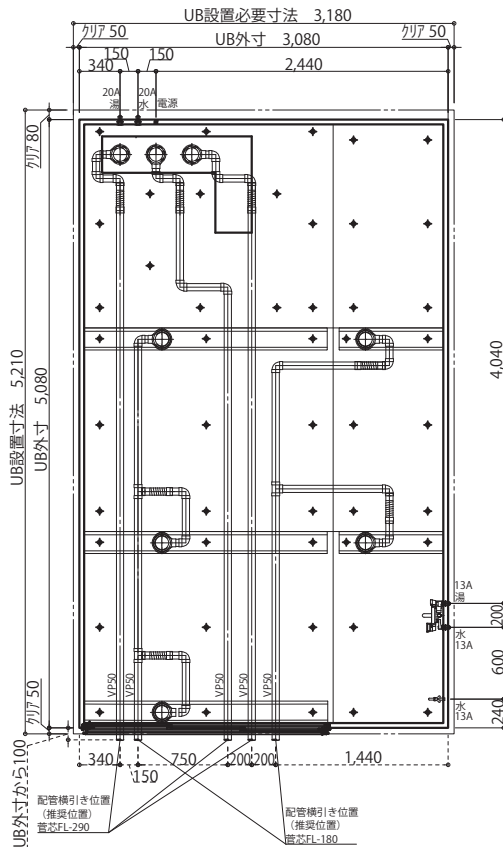

必要床下:350mm

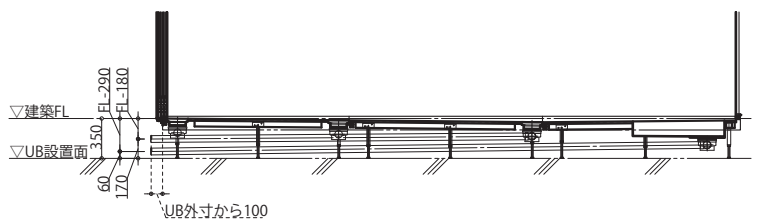

VP50 5箇所

UB工事:排水管をUB外まで取出
 設備工事:横引き排水管への接続

■介護入浴機器配管(3箇所)

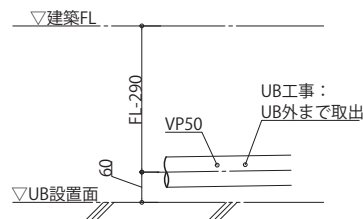

■洗い場配管(2箇所)

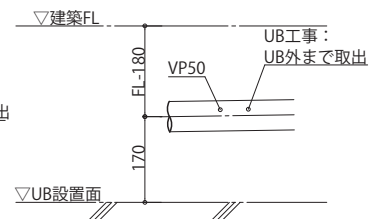

天井

■標準

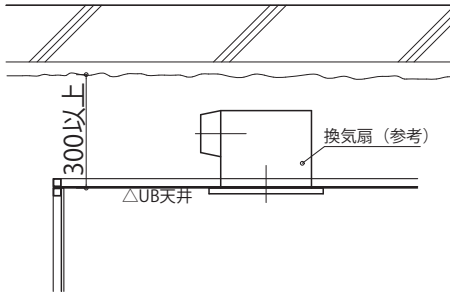

■梁をかわす場合(梁欠なし)

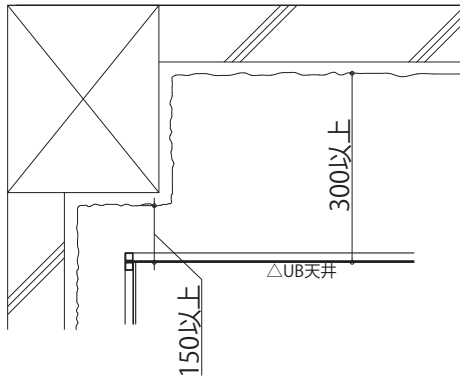

■梁をかわす場合(梁欠あり)

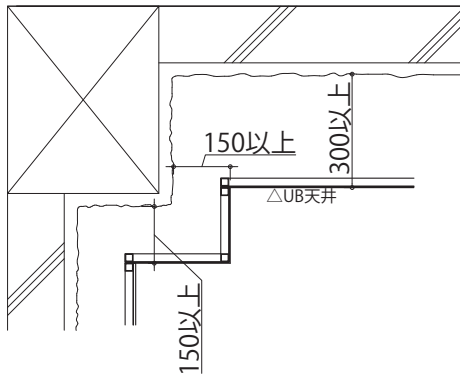

上下フロア納まり例

上下フロアに設置する場合の納まり例です。
ユニットバス設置面の段差に対応します。

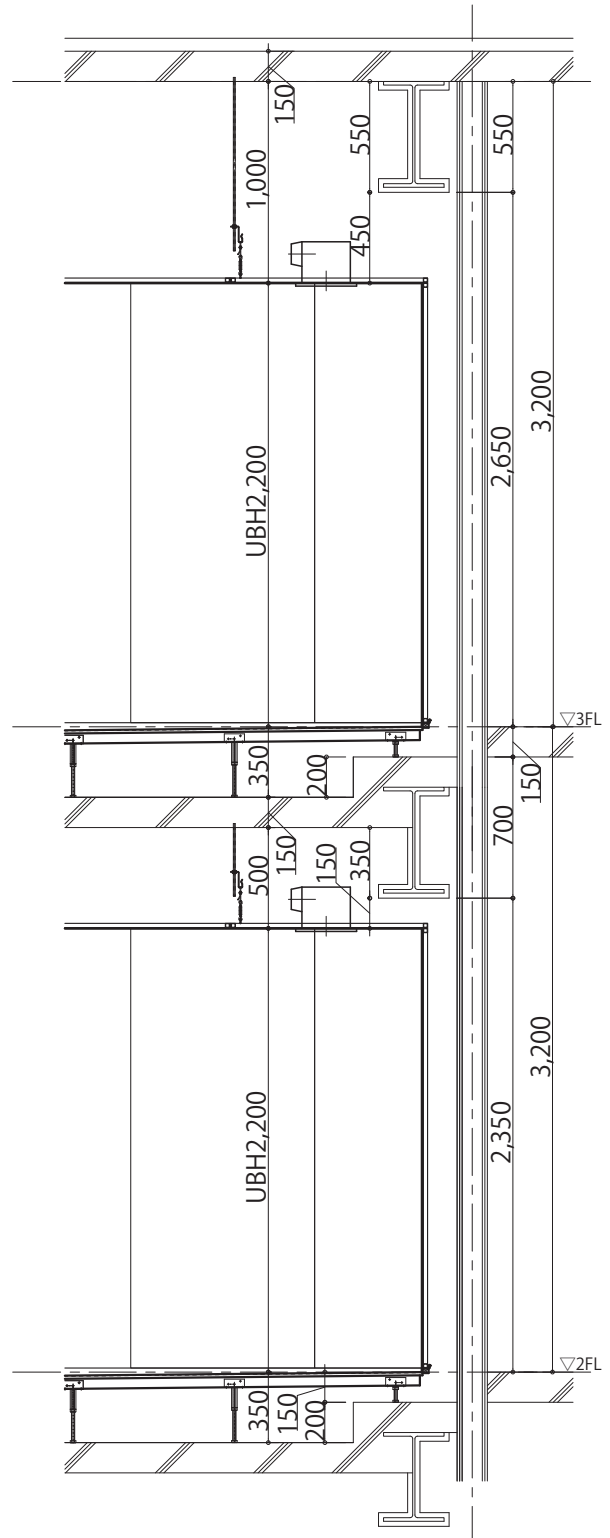

建築業者様との取り合い(参考)

ドア(三枚引き戸)参考納まり

木造 ■ 平面

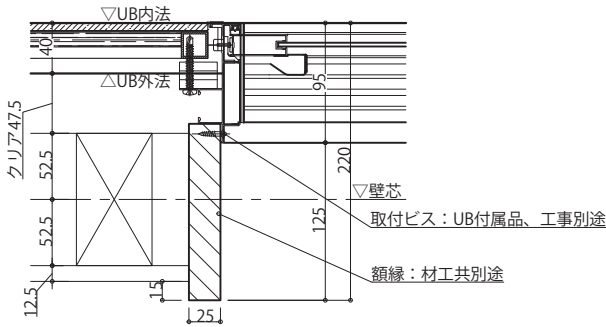

木造 ■ 立面

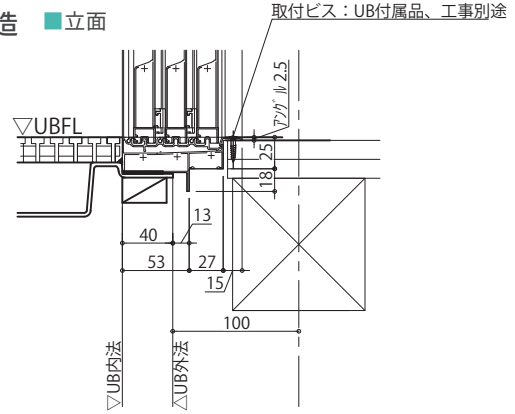

RC・S造 ■ 平面

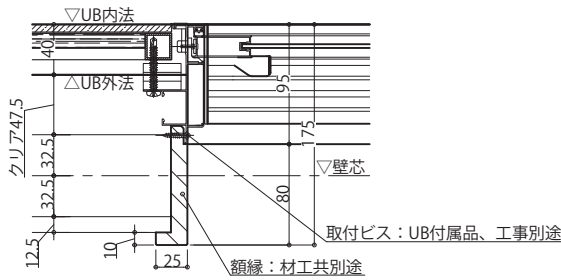

RC・S造 ■ 立面(置床)

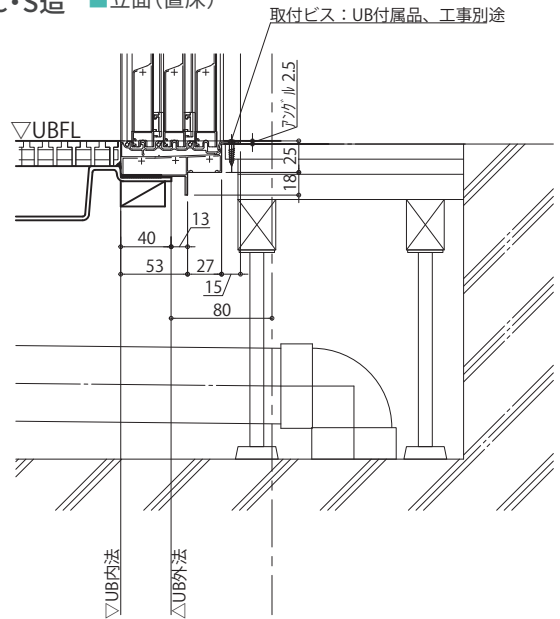

RC・S造 ■ 立面

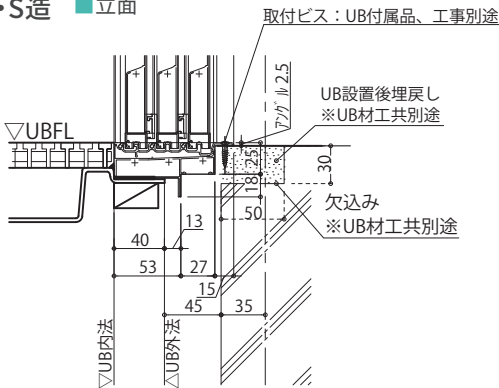

窓枠参考納まり

フリー窓枠(UB工事)

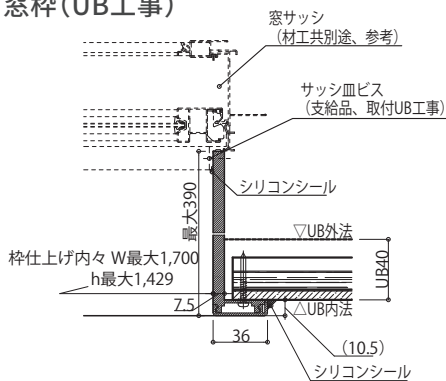

サッシ工事(UB材工別途)

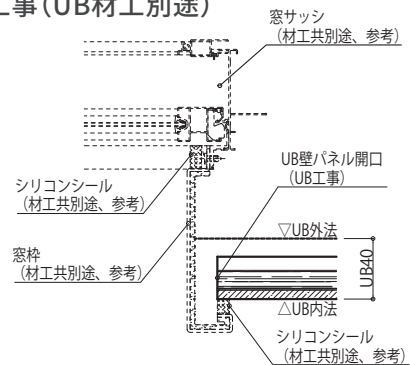

商品特長

設計プランニング

高齢者施設・病院

ホテルハンディキャップ

住宅介護・自立支援

仕上材・設備部品

図面・資料等

設備業者様との取り扱い(参考)

給水・給湯接続

一次側設備工事:
給水管の立上・給水栓エルボ
との事前接続工事

UB工事:
UB内へ給水栓エルボ引込
※給水栓エルボのサイズは
水栓金具や機械浴槽によります

■ 13A

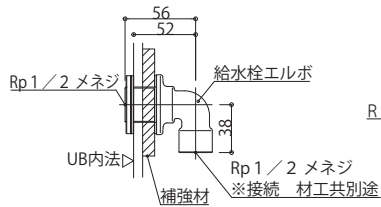

■ 20A

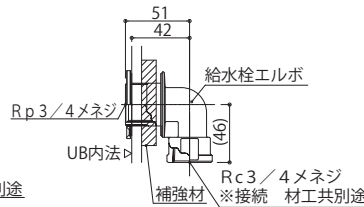

■ 25A

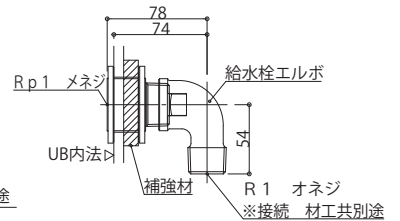

排水接続

UB下接続

設備工事:排水管立上げ
UB工事:立上排水管への接続
※排水管立ち上げ位置は防水パン
脚位置より逃げて立ち上げて下さい

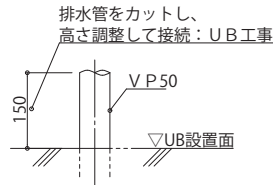

UB外接続

UB工事:排水管をUB外まで取出
設備工事:横引き排水管への接続

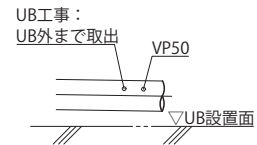

天井取付部材

換気扇・給気・スピーカー・非常灯・パネルヒーター

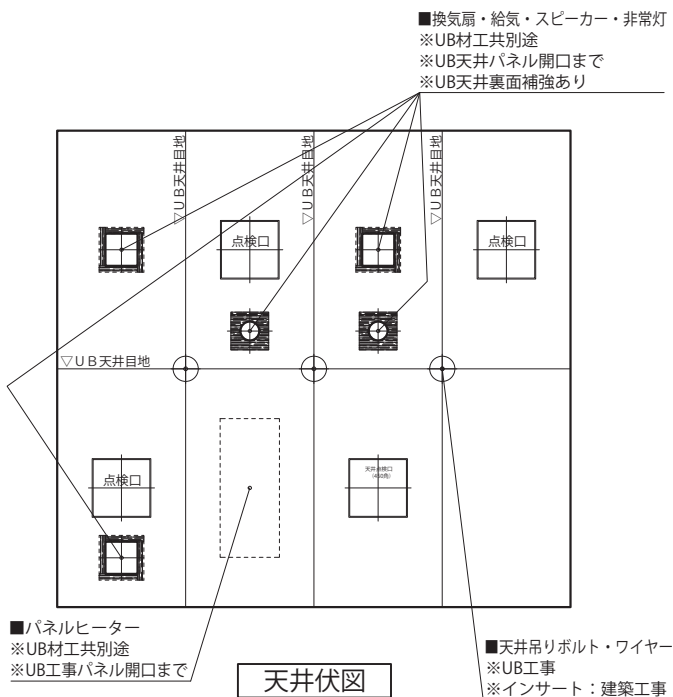

壁取付部材

ナースコール・パネルヒーター

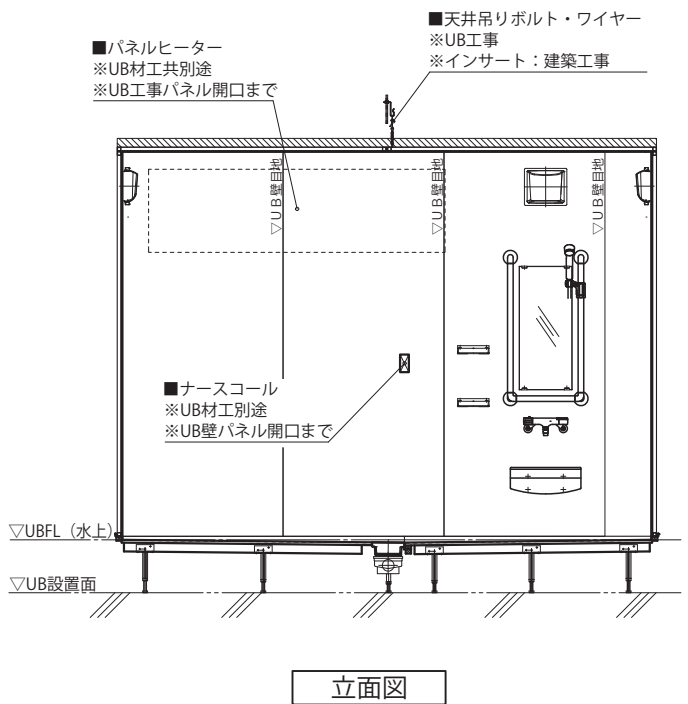

※換気扇はオプションで材工対応可能です。
※天井・壁の目地部分に器具の取り付けはできません。
※取付器具は開口サイズ・位置をお知らせください。

システムバス Q&A

商品について

Q 「ゆとりけあ」と「介護ゆとりっくす」の違いは何ですか？

A 「ゆとりけあ」は規格サイズで、「介護ゆとりっくす」はオーダーメイドです。ゆとりけあは2020や2024など決まったサイズやレイアウトからお選び頂きます。詳しくはP8~をご覧ください。介護ゆとりっくすは1cm単位でサイズやレイアウトを自由に設定できます。詳しくはP20~をご覧ください。

Q 床下の高さがあまり取れないのですが、最低どれくらいの寸法があれば設置できますか？

A サイズやレイアウト、配管の取出し方法や取出し方向によって必要な床下寸法が変わってきます。目安として全機種最低260mm以上は必要となります。ただし、介護入浴機器(機械浴槽)を設置する場合は最低350mm以上確保してください。詳細についてはお問合せください。階上に設置する場合で配管を下階にそのまま落とし込む縦引き配管の場合は標準より下げることができます。建築躯体のコア穴工事と埋め戻し工事は建築工事となります。

Q 見積の依頼方法を教えてください。

A 規格タイプのゆとりけあの商品価格はP26~P30のラインナップをご覧ください。本カタログに掲載している価格はシステムバス本体のみの価格です。その他に運送費と組立工事費がかかります。オーダーメイドシステムバス(介護ゆとりっくす)はサイズ・レイアウトによって仕様が大きく異なります。御見積依頼は電話でお問合せください。HPやFAXでもお問合せ頂けます。その際は現場状況(サイズ・レイアウト・物件名・住所など)やご要望など分かっている情報と、連絡先をご記入の上、弊社までお送りください。確認後、担当者から折り返しご連絡いたします。

Q 商品だけを購入できますか？

A 施工完了まで含めた品質管理を行っていますので、商品だけのご購入はお断りしています。

Q 設置場所が3方壁に囲まれています。設置できますか？

A 壁パネルを浴室内側から組み立てることができますので、問題ありません。ただし、床など大きな部材の搬入経路の確保が必要です。

Q 手すりを後付けで取り付けたいのですができますか？

A 壁は全面補強を標準仕様としているため、後付けが可能です。壁パネルの継ぎ目やパネルフレームの周囲にはお取り付けできませんので、後付けを検討される場合はお問合せください。

Q 満水状態での入浴は可能ですか？

A 浴槽の湯量が満水状態のまま入浴されると、ドアが閉まった状態でも浴槽からあふれた水が脱衣室へ漏れる可能性があります。浴槽の湯量は浴槽上部から8cm以上上げた水位でご入浴ください。浴槽上面-8cmでお湯をはった場合、満水時より、FP-1280Wで約-50L、FP-1480Wで約-60L、湯量は少なくなります。

Q 柱や梁などの出っ張りに対応できますか？

A 対応可能です。建物形状や現場状況によって制限される可能性がありますのでご相談ください。

Q 天井・壁・床の材質は何ですか？

A **天井** ・不燃アルミ複合パネル(ホワイト系色)
* 装飾シート貼りなど、特注対応も可能
壁 ・無機質化粧板複合パネル
表面はUV加工や鏡面加工、フロスト加工
・メラミン樹脂パネル(不燃材)
* 各材質のパネルは、P104をご確認ください。
* 装飾シート、タイル、石材、羽目板などの張り付けも可能
床 ・FRP(ガラス繊維強化プラスチック)
* シート、タイル、石材などの張り付けも可能
(FRPの上に張り付け)

施工・納期について

Q 工事の範囲を教えてください。

A 工事内容は製品の搬入・据付・内部器具取付け・仕上げになります。据付基礎・設備配管・換気扇ダクト・電気・外装工事は別途になります。

Q 納期はどれくらいかかりますか？

A 仕様決定後、ご発注を頂いてからゆとりけあベーシックは約1~2ヶ月、ゆとりけあPROVEは約1~1.5ヶ月、ゆとりけあ3000Xは約2~2.5ヶ月、セミオーダーは約+0.5ヶ月~、介護ゆとりっくすは約2~3ヶ月です。特殊な仕様によっては更に納期がかかる場合もあります。台数がまとまっている場合は別途お打合せとなります。

メンテナンスについて

Q 日頃のお手入れ方法を教えてください。

A **カビを予防するために** 入浴後はしっかり換気してください。
浴槽 汚れが付いたまま乾燥すると汚れが取れにくくなります。お湯を抜くときに浴槽の掃除もしてください。掃除をする際は、中性洗剤を柔らかいスポンジまたは布に付けて洗い流してください。追い焚きができる浴槽をご使用の場合は、週に一度は中性洗剤でお手入れしてください。(酸性・アルカリ性洗剤は使用不可。つけ置き洗剤・漂白剤も使用不可。)
壁・天井・ドア 週に一度は中性洗剤を柔らかいスポンジまたは布に付けて洗い流してください。(酸性・アルカリ性洗剤は使用不可。つけ置き洗剤・漂白剤も使用不可。)
床・エプロン・カウンター・移乗台 湯垢、石鹸カスなどは乾燥すると落ちにくくなります。入浴後その日のうちに柔らかいスポンジまたは布で軽く洗い流してください。
排水トラップ トラップ上のヘアキャッチャーに毛髪やゴミが詰まると排水能力が低下し、不衛生になり、床面に水があふれたり漏水の原因にもなります。いつも清潔にしてください。
器具類 水栓金具、タオル掛け、手すりなどの金属部品は、週に一度乾いた柔らかい布で拭いてください。メッキ部分は時々金属磨き材などをしみ込ませた布で拭くと、美しい光沢を保つことができます。
収納棚 樹脂製のものが多く、汚れが付着しやすいので、中性洗剤を柔らかいスポンジまたは布に付けて洗い流してください。

お客様へ システムバスの設計及び使用上の注意・免責事項について

■ 使用上の注意

【浴室全般について】

浴室内を汚れた状態や湿気のある状態で放置すると水あかやカビ、悪臭の原因となります。

※浴室用の中性洗剤を使って、お手入れしてください。

気温や湿度により、壁・天井・窓部などに結露が発生する場合があります。温泉水の使用はしないでください。機器の腐食等により商品の故障の原因となります。

【入浴方法について】

浴槽の湯量は浴槽上部から8cm以上下げた水位でご入浴ください。(ゆとりけあPROVEを除く)

浴槽の湯量が満水状態のまま入浴されますと、ドアが閉まった状態でも浴槽から溢れた水が脱衣室へ漏れる恐れがあります。

入浴剤は酸性・硫黄系・アルカリ系・オイル・アルコールを含むものは、使用しないでください。浴槽や機器を傷める恐れがあります。

【床について】

素材 (FRP製) の特性により表面張力等で一部に水が残る場合があります。

・排水溝部付近や分割床接合部付近

・床外周部や平面の一部

・介護浴槽設置の為、勾配をゆるやかにしている場合

濃い色の床は皮脂やシャンプー、リンス等の乾燥物が白い汚れとなって目立ちやすいため、こまめに清掃してください。

石鹸かすや皮脂汚れ等が付着するとすべりやすくなり、けがをする可能性があります。こまめに清掃をしてください。

石またはタイル貼り排水フタは、重たいので取り扱いに注意してください。また、落とすと破損やケガをする可能性があります。

【ドアについて】

ドアが閉まった状態でも、シャワーなどで勢いよくドアの隙間に散水すると脱衣室へ漏れることがあります。

排水口付きドアの場合、清掃が不十分だと詰まる場合があります。

三枚引き戸は障子に体重を掛けたり無理な使用方法ではレールから外れる場合があります。

着脱式ドアは誤った使用方法ではドアが外れる場合がありますので注意が必要です。

■ 保証

防水性能：お引渡し日から5年間
防水性能以外：お引渡し日から2年間

対象：本体 (床防水パン、壁パネル、天井パネル、ドア、窓枠) 水栓金具、照明、換気扇等個別保証書があるものは個別保証書に準じます。保証書のない設備品の保証期間は1年となります。

範囲：保証期間中、弊社の責に帰すると認められる欠陥により、防水性能及び本体に異常が生じた場合に限り、無償で修理いたします。

■ 免責事項

保証期間中においても次のような場合には有料修理となります。

- 1) 使用上の誤り、または改造や不当な修理による故障および損傷
- 2) お買い上げ後の取付け場所の移動、落下等による故障および損傷
- 3) 火災、地震、水害、落雷、その他の天災地変公害や異常電圧および給水の供給事情による故障および損傷並びに自然損耗
- 4) 建築躯体および関連設備工事に起因するもの
- 5) 建物完成後、入居までの間の管理等の不備によるもの
- 6) 適切な手入れがなく生じた損傷および変形、変色など (樹脂に影響を与える洗剤・薬剤の使用を含む)
- 7) 経年変化による変色、摩耗、切れ (コーキング部等)、もらい錆等、または消耗部品 (ドアパッキン等) の消耗による故障および損傷

※ 支給品・別途工事分に関しては、弊社の保証対象に含まれません。

【排水について】

浴槽排水時に排水トラップから排水音がする場合があります。排水配管の系統により、浴槽の排水時間が長くなる場合があります。

【排水グレーチングについて】

着脱式により幅・長さ方向共に多少の余裕があります。

【水栓金具・給湯器について】

水栓に使用できる水質は水道水のみです。

温泉水の通水は機能障害・腐食の危険性がありますのでお避けください。水栓金具の種類によって必要な給水・給湯圧力が異なりますので、必ず確認の上、給湯器を選定してください。

【換気扇について】

入浴時に使用した場合はグリルから水滴が落ちる場合があります。

運転時はドアガラリから空気の吸入があり、音がする場合があります。

(材工別途の場合) 手配者様にて必要換気量の算定を行い、給気開口を設けるかご検討ください。

【カウンター・デッキについて】

表面に水が残る場合があります。

乗ったり体重をかけたりすると破損の恐れがあります。

【鏡について】

鏡は蒸気によりくもります。

【LED照明について】

LED照明はLED素子にバラツキがあるため、光色、明るさが異なる場合があります。

【窓枠について】

表面に水が残る場合があります。

重量物を置かないでください。変形や破損の原因となります。

【天井点検口について】

フタは外さないでください。脱落によるケガや漏水の危険があります。

ご依頼～納品までの流れ



ご発注

ゆとりけあベーシック 約1~2ヶ月
ゆとりけあPROVE 約1~1.5ヶ月
ゆとりけあ3000X 約2~2.5ヶ月
介護ゆとりつくす 約2~3ヶ月

※まとまった台数の場合は別途お問い合わせください。
※ゆとりけあシリーズは標準仕様様の納期です。
セミオーダーは約0.5ヶ月以上長くなります。

ご案内

ダイワ化成には介護以外のシリーズのシステムバスもございます。
オーダーメイドで唯一無二のシステムバスをご提案します。

オーダーメイド

D-style

ディースタイル

それは唯一無二の存在

「D-style」は
お客様のためだけに造られる
オーダーメイドシステムバスです。



オーダーメイド

ゆとりっくす

オーダーメイドが叶える
オンリーワンの快適性能。

わずかなスペースも無駄にすることなく、
浴室は快適広々。



営業拠点及び工場

営業本部
(九州・中国・四国地方) 〒810-0012 福岡県福岡市中央区白金1-13-1
TEL. **092-521-1800**
FAX. **092-521-0662**

東京営業所
(関東地方以北) 〒103-0001 東京都中央区日本橋小伝馬町15-19
ルミナスビル6F
TEL. **03-5642-6353**
FAX. **03-5642-6354**

大阪営業所
(中部・近畿地方) 〒533-0033 大阪府大阪市東淀川区東中島1-14-1
TEL. **06-6323-6761**
FAX. **06-6323-6743**

太宰府工場 〒818-0114 福岡県太宰府市北谷夕内1123

ダイワ化成ショールームのご案内

ダイワ化成 太宰府ショールーム

〒818-0114
福岡県太宰府市北谷夕内1123

TEL. **092-521-1800**
(予約受付番号)

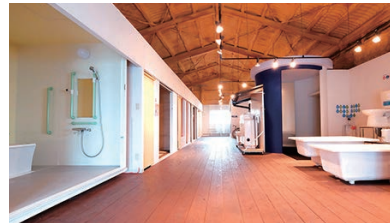

ダイワ化成 東京ショールーム

〒103-0001
東京都中央区日本橋小伝馬町15-19
ルミナスビル6F

TEL. **03-5642-6353**



ダイワ化成 福岡ショールーム

〒810-0012
福岡県福岡市中央区白金1丁目13-1

TEL. **092-521-1800**



完全予約制
※受付時間はホームページをご確認ください。

詳しくはダイワ化成のホームページをご覧ください ▶
<https://www.daiwakasei.co.jp/>



営業本部
(九州・中国・四国地方)

〒810-0012
福岡県福岡市中央区白金1-13-1
TEL:(092)521-1800 FAX:(092)521-0662

東京営業所
(関東地方以北)

〒103-0001
東京都中央区日本橋小伝馬町15-19 ルミナスビル6F
TEL:(03)5642-6353 FAX:(03)5642-6354

大阪営業所
(中部・近畿地方)

〒533-0033
大阪府大阪市東淀川区東中島1-14-1
TEL:(06)6323-6761 FAX:(06)6323-6743

<https://www.daiwakasei.co.jp/>

