

オーダーメイドシステムバス

# ゆとりっくす

Order made system bath Yutorix



# 快適性と広さを両立した、 唯一無二の浴室

オーダーメイドが叶えるオンリーワンの快適性能。  
わずかなスペースも無駄にすることなく、  
浴室は快適広々。

## CONTENTS

商品概要 ..... P3

システムバスとは ..... P3

ダイワ化成のシステムバス ..... P4

オーダーメイドシステムバス(商品概要) ..... P5

プラン ..... P9

1 24人が同時に入ることができる  
11m×7mの特大サイズのシステムバス ..... P9

2 洗い場6箇所・大型浴槽 ..... P10

3 大型浴槽・シャワーブース ..... P11

4 大型シャワールーム ..... P12

5 小型シャワールーム ..... P13

6 柱欠き・梁欠き ..... P14

7 切り欠き ..... P15

8 コーナー窓 ..... P16

9 ドアをもう1つ ..... P17

10 天窓付き傾斜天井 ..... P18

仕上材・設備部品 ..... P19

壁・床・天井 ..... P19

ドア・FIX窓 ..... P20

浴槽 ..... P21

浴槽付属品 ..... P23

FRP特注浴槽 ..... P24

設備部品 ..... P25

Q&A ..... P29

# システムバスとは

システムバスとは、工場で浴室の壁・天井・床などの部材をあらかじめ製作し、それらを現場で組み立てる浴室です。ユニットバスとも呼ばれますが、よくイメージされる3点ユニットバス（浴槽・洗面台・トイレが一体）だけでなく、大人数が利用する大型浴室、高級ホテルの浴室、シャワーだけのシャワールームなど、様々な場所・用途でご利用頂いています。

浴室はシステムバスの他に、建築の躯体に防水工事を行い、現場で壁や床を造る在来工法があります。

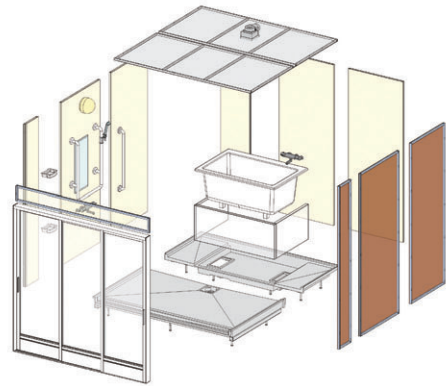

## 浴室をシステムバスにするメリット（在来工法比較）

### ご利用者様のメリット



#### 保温性

- システムバスは、躯体との間に空気層があるため、外気温の影響を受けにくく、外部との温度差を軽減することができます。そのため寒さを感じにくくヒートショックの予防にも繋がります。
- FRP製の床はタイルに比べてヒンヤリ感が少なく、足元からの冷えを軽減します。



#### 清掃性

- システムバスの壁や床は、タイルのような目地が無く、清掃しやすい材質です。カビなども発生しにくく衛生的な状態を維持しやすいです。



#### 安全性

- FRP製の床は水はけがよく、ノンスリップ加工があるため、滑りにくく安全性が高いです。万が一転倒した場合でも、タイルより怪我をしにくい材質です。

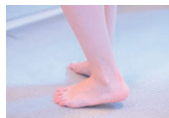

#### 将来性

- システムバスは将来浴室を改修する際、在来工法のようなタイルやモルタルを撤去する大掛かりな工事は必要ありません。短期間で新しい浴室に改修することができます。

### 設計・施工業者様のメリット



#### 防水性

- システムバスは防水パンと言われる工場生産品の防水性の高い床材の上に壁パネルと天井パネルを組み立てた構造で、防水性が非常に高い商品です。
- システムバス自体が防水仕様のため、躯体の防水工事が不要です。上層階にも安心して浴室を設置することができます。



#### メンテナンス性

- 万が一、浴室まわりで漏水が発生した場合でも天井点検口やエプロン点検口があり、また、床下や壁裏に空間があるため原因の特定がしやすいです。
- 浴室の解体や復旧も数日で行うことができます。



#### 工期短縮

- 工場で生産した床や壁、天井を現場で組み立てるため、浴室の施工期間が短く、工期を短縮することができます。
- 工期が短いため、浴室の新築はもちろんリフォームにも適しています。



#### 設計施工

- 床、壁、天井、浴槽、水栓金具等、ダイワ化成が設計・製造・手配から施工まで行いますので、業者間の取り合いが少なく、打合せ等も大幅に削減できます。浴室設計・施工をほとんどのケースでダイワ化成のみで完結させています。
- 床下や壁裏に空間があるため、衛生設備や電気設備の施工性も向上します。



#### 品質管理

- 国内工場では細かな検査に合格した製品のみが出荷され、現場で組み立てられます。仕上げや品質にばらつきがなく、施工管理や品質管理が容易です。

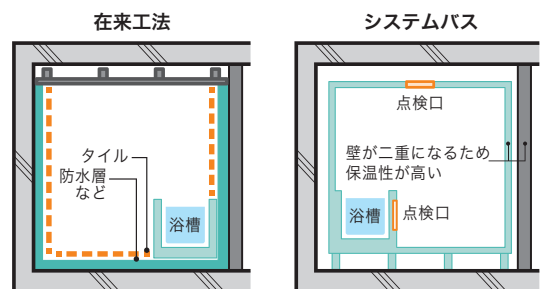

# ダイワ化成のシステムバス

ダイワ化成は、長年のノウハウをもとに、オーダーメイドと規格サイズのシステムバスを国内工場で作っています。お客様のご要望にお応えする快適で高品質なシステムバスをご提供しています。

## オーダーメイド 納期 約2~3ヶ月

### 1 サイズ・形状自由 詳細 P5 ▶



サイズは1cm単位で自由に設定可能



柱・梁欠きや変形にも対応



屋外からも出入り可能

### 2 仕様やレイアウトが自由 詳細 P7 ▶



仕上げ材や器具も様々

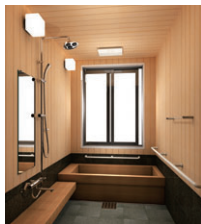

壁は全面補強を標準仕様としているため、設置後も手すりなどの取付けが可能です。

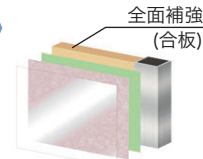

全面補強付き壁パネル

2方向介助



自由な浴槽レイアウト

3方向介助



## 規格サイズ

### 1 充実の標準設備

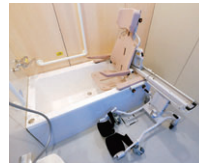

後付けリフト対応浴槽



自由な位置・形状へ変更可能な手すり

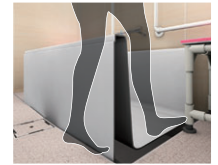

安心設計のまたぎ高さ

### 2 多用途・多サイズ展開



浴槽タテ置き・ヨコ置き



2台連結、トイレ・シャワー、介護入浴機器対応も

### 3 セミオーダー対応可能(オプション)



変形対応



特注カラー対応



介護用リフト設置可能

〈対象シリーズ〉

**D**-style  
ディースタイル

ゆとりっくす 介護ゆとりっくす

〈対象シリーズ〉

介護システムバス  
ゆとりっくす  
ベーシック

ゆとりっくす  
PROVE

ゆとりっくす  
3000X

**安定品質** | 工場の徹底した管理の中で生産する安定した品質

## 設計から施工まで

ダイワ化成は、使い勝手はもちろん、設置現場の状況を踏まえてシステムバスをひとつひとつ設計します。設計から施工まで一貫して、責任を持って対応するので安心してお任せください。

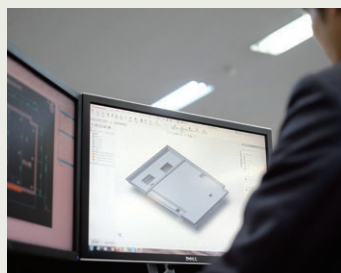

## 国内工場生産

システムバスは福岡県の自社工場で作ります。壁、天井、床、設備部品などを工場内で仮組し、専門スタッフが検査を行います。国内工場のため、高品質な製品を安定供給できます。

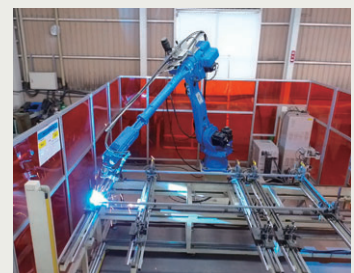

# オーダーメイドシステムバス(商品概要)

浴室の広さや高さはもちろん、器具などの取付位置まで自由自在のフルオーダーのシステムバスです。スペースも無駄なく活用し、使い勝手やデザインすべてにこだわったお客様だけの唯一無二のシステムバスをご提案します。

Point  
1

## サイズ・形状自由

サイズは1cm単位で自由に設定ができます。柱や梁の影響で通常システムバスでは小さなサイズしか入らない場合にも、柱・梁部分だけを避けた壁・天井形状にできるので、スペースを最大限に活用できます。

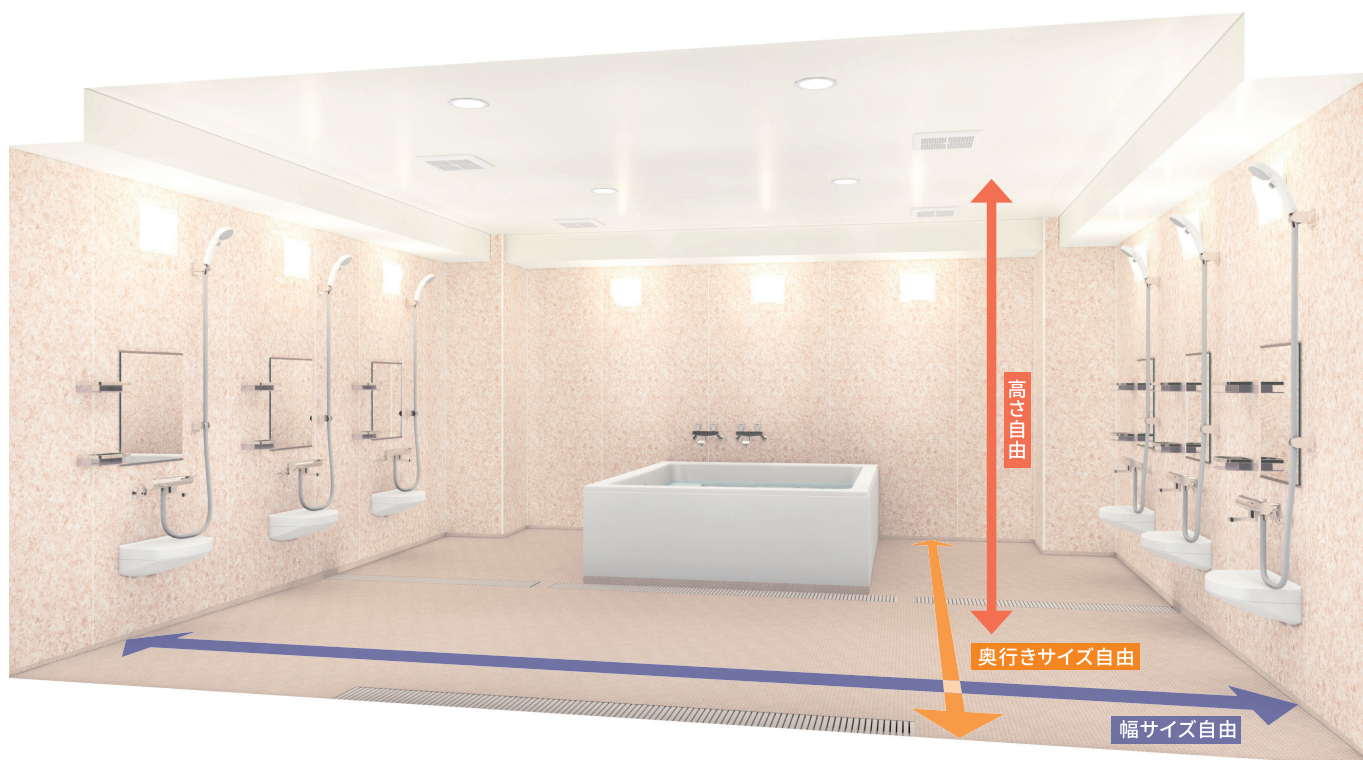

幅・奥行き・高さ共に1cm単位でお好みの広さに設定できます。  
天井を高くすることで開放感も生まれます。

## 最大限の広さを実現 柱欠き

柱形状に合わせて、壁をぴったりフィット。  
空間を最大限に活かします。

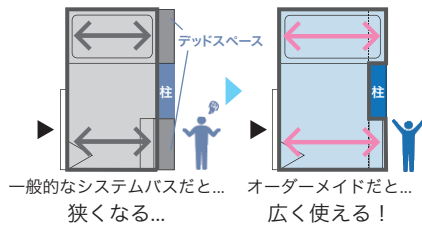

## どんな形にも自由自在に対応 変形

変形敷地や建物形状にも「コーナー切り欠き」で  
自由に対応します。

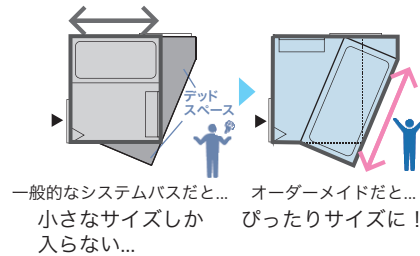

## 庭などの屋外からもダイレクトに浴室へ ドアの位置・数も自由自在

ドアを増やして、脱衣室からだけでなく屋外から  
ダイレクトに浴室に入ることができます。

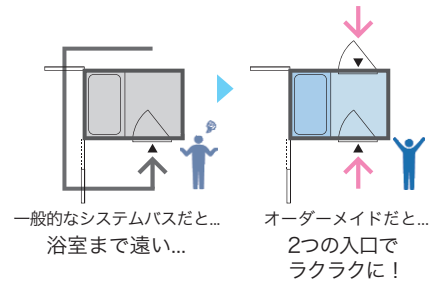

## デッドスペースをなくしてゆとりある高さに 梁欠き

諦めていたデッドスペースをゆとりある空間に  
変えることができます。

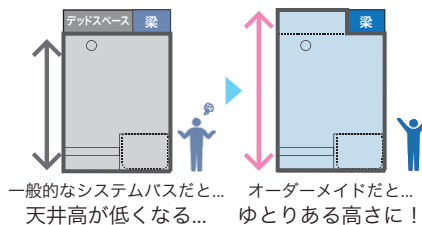

## 開放感あふれる高さを実現 斜め天井

天井勾配や階段下スペースを利用して、  
開放感あふれる高さを実現します。

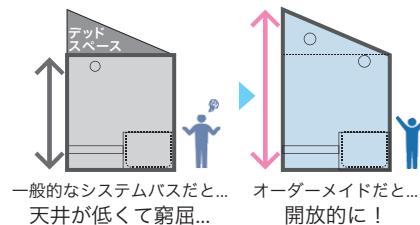

Point  
2

## 仕様やレイアウトが自由

壁や床などの仕上げ材や浴槽、器具などを自由にお選び頂けます。  
また、浴槽のまたぎ高さやレイアウトも自由に設定できるので、利用用途に沿ったシステムバスをご提案することができます。

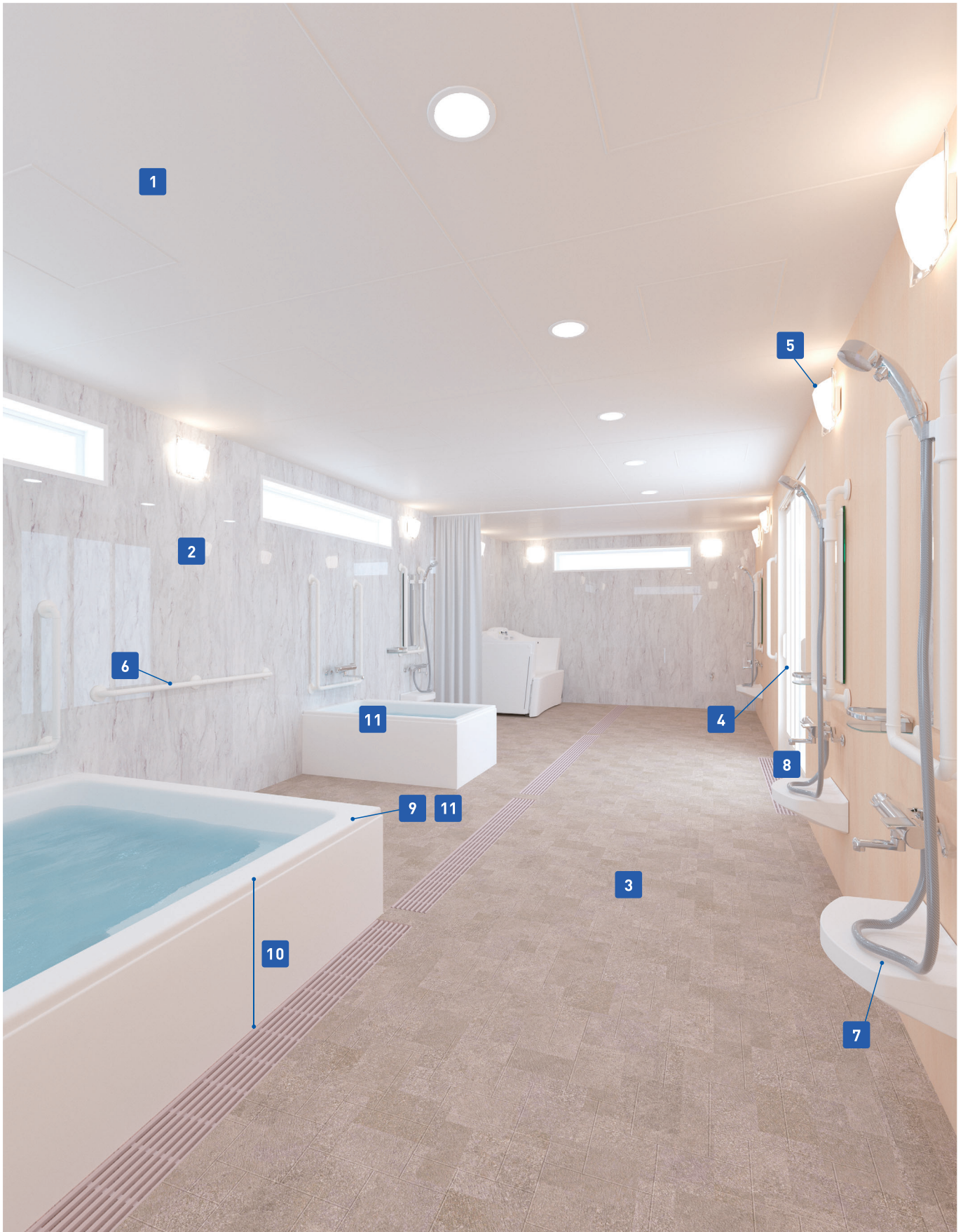

## オーダーメイドシステムバス カスタマイズ一覧 (参考) ※掲載しているものは一例です。この他にも取り扱いがあります。詳しくはお問合せください。

### 1 天井パネル

材質はアルミ複合パネルです。  
パネルの他にも装飾シートや羽目板を張ることもできます。

#### パネル



#### 装飾シート



#### 羽目板



### 2 壁パネル

パネルや装飾シート、羽目板、タイル張りなど、様々な仕上げ材があります。壁は全面補強を標準仕様としているため、システムバス設置後も手すりなどの取付けが可能です。

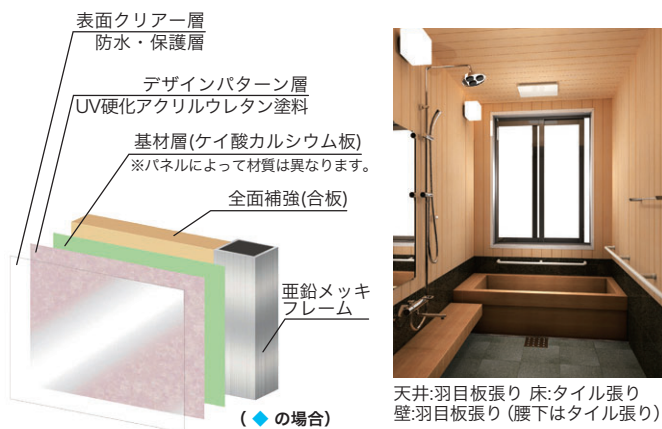

#### ■スタンダードパネル 不燃認定品

##### エンボス

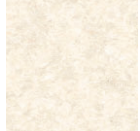

エンボス  
アイボリー ◆  
※マット仕上げ



エンボス  
ピンク ◆  
※マット仕上げ

##### フロスト

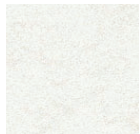

フロスト  
ホワイト ◆  
※マット仕上げ

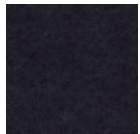

ムーン  
シャドウ ◆  
※マット仕上げ

#### ■ハイグレードパネル 不燃認定品

##### 木目調



カオリチークヨコ  
※鏡面仕上げ



カオルヒノキライト  
※マット仕上げ

##### 石目調

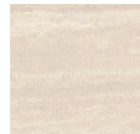

ミリカストリームヨコ  
※鏡面仕上げ

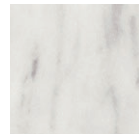

オーロラマーブル  
※鏡面仕上げ

◆…材質:無機質化粧板複合パネル  
他…材質:メラミン樹脂パネル(不燃材)

### 3 床

材質はFRP (ガラス繊維強化プラスチック) です。格子柄加工により、水はけが良く、滑りにくい床となっています。FRPの上にシート貼りやタイル仕上げも可能です。

#### FRP



ライトブラウン

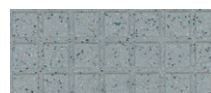

ミディアムグレー

クッション性に優れた床材

#### ■シート



BNF1101 BNF1102

デザインにこだわりたい方は…

#### ■タイル



PRG-31 PRG-33

### 4 ドア

三枚引き戸、片引き戸、二枚引き戸、開き戸、折戸、テンパドアからお選び頂けます。特注開口枠もございます。

#### 三枚引き戸



最大有効開口:1,217mm  
製作範囲:  
W 1,100~2,050mm  
H 1,550~2,087mm  
色:シルキーホワイト

#### テンパドア



完全特注品

### 5 照明

#### LED 薄型照明



#### LED 丸型照明

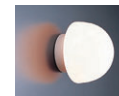

#### LED ダウンライト照明



### 6 手すり

形状・取付位置・本数なども自由にお選び頂けます。  
システムバス設置後の後付けも可能です。

### 7 カウンター

壁掛け式や幕板付き、仕上げ材も様々な対応できます。

#### ■幕板付きカウンター



### 8 洗い場数

用途に合わせて数を選択できます。

### 9 浴槽

様々なサイズ・仕様の浴槽を設置することができます。  
他社浴槽も設置可能です。



### 10 浴槽またぎ高さ

入浴される方の身体状態などに合わせて自由に設定できます。

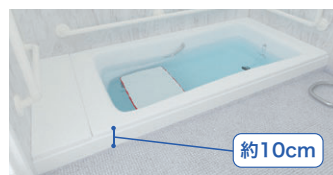

約10cm



約40cm

### 11 浴槽レイアウト

浴槽の設置位置を用途に合わせて自由に設定できます。  
介護入浴機器(機械浴槽)の対応も可能です。  
浴槽周りにステップなども設置可能です。

#### ■レイアウト



2方向介助

3方向介助

#### ■機械浴槽



#### ■リフト

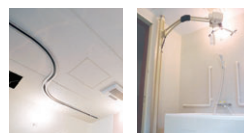

天井走行  
レール式

支柱式

#### ■ステップ



[プラン詳細はこちら▶](#)ゆとりっくす **オーダー**plan  
1

# 24人が同時に入ることができる 11m×7mの特大サイズのシステムバス

中央の広いスペースにカウンターを設け、洗い場を確保。全部で洗い場が24箇所もある特大サイズの共同浴室です。そのうち入口横の2箇所のシャワーは間仕切壁を設けることで、シャワーブースとして、周囲を気にせずご使用頂けます。

システムバス内寸 7,000mm×11,420mm



カウンターを設け+10箇所の  
洗い場を設置

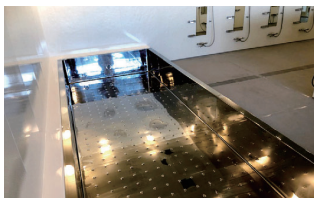

4箇所の窓で浴室に自然な光を取入れ可能

ステンレスの浴槽で24時間風呂が可能に

## 本体

浴槽: ステンレス浴槽  
床: FRP(ミディアムグレー)  
壁(3面): ハイグレードパネル(オペラパールホワイト)  
壁(1面): ハイグレードパネル(ムーンシャドウ)  
エプロン: ABS(ホワイト)  
浴槽デッキカウンター: FRP(ホワイト)  
洗い場カウンター(アイランド型):  
天板(人工大理石(ホワイト))、  
幕板(ハイグレードパネル(オペラパールホワイト))

## 設備機器

三枚引き戸(片把手)  
LED丸型照明×15  
LEDダウンライト照明×25  
化粧棚×44  
サーモシャワー水栓×24  
ミラー(300\*700)×12  
ミラー(400\*500)×10  
I型メッキ手すり(800)×2  
メッキスライドシャワーフック×2  
単水栓  
タオル掛け×2  
間仕切壁×4  
その他設備部品

※浴槽・窓枠・窓サッシ・換気扇は  
材工共別途となります。

## 〈在来工法と迷っていたお客様がシステムバスに決めた4つの理由〉

- 1 階上設置により漏水が気になった。システムバスなら防水性が高いから安心
- 2 自由なレイアウトができるから、たくさんの要望を叶えた世界に一つのシステムバスができる
- 3 在来工法だと工期が長いから納期に間に合わない…。システムバスなら納期が短いので発注から約3ヶ月で納品
- 4 納品後もメンテナンスがしやすい

## 実際のご依頼～納品までの流れ(例)

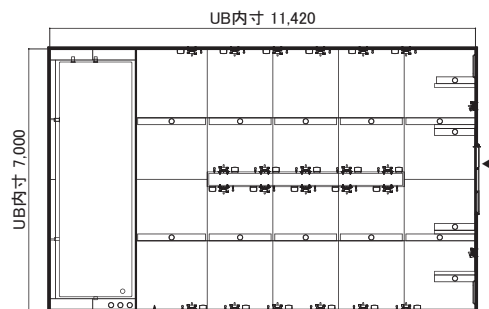

必要床下: 500mm  
※浴槽またぎ高さ500mm、立上配管の場合

[プラン詳細はこちら▶](#)ゆとりっくす **オーダー**plan  
2

## 洗い場6箇所・大型浴槽

寮や宿泊施設でご要望が多いプランです。

洗い場を6箇所設け、2m×1.6mサイズの大型浴槽を設置し、複数人が同時に入浴することができます。

システムバス内寸 2,800mm×4,800mm



### 本体

浴槽:FP-2016(ホワイト)  
 床:FRP(ミディアムグレー)  
 壁:スタンダードパネル(エンボスアイボリー)  
 エプロン:ABS(ホワイト)

### 設備機器

|                |                 |
|----------------|-----------------|
| 三枚引き戸(片把手)     | サーモシャワー水栓×6     |
| LED薄型照明×10     | サーモ壁付浴槽水栓×2     |
| 化粧棚×6          | 単水栓             |
| 洗面器台×6         | フリー窓枠           |
| ミラー(400*500)×6 | その他設備部品         |
| 間仕切板×4         | ※換気扇・窓サッシは材工共別途 |

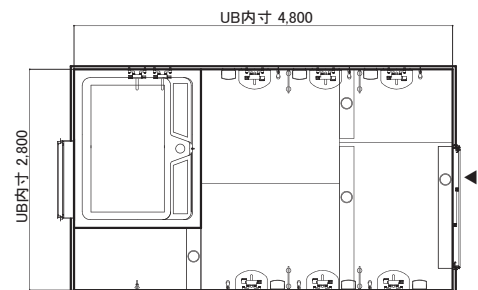

必要床下:400mm  
 ※浴槽またぎ高さ450mm、立上配管の場合

[プラン詳細はこちら▶](#)ゆとりっくす **オーダー**plan  
3

## 大型浴槽・シャワーブース

大人数で入ることができる大型浴室。モノトーンの壁パネルを貼り分けることで、シンプルですが飽きのこないデザインにしています。  
間仕切FIXガラスを設けることで入退出時・シャワー利用時の入浴者同士の気になる目線を軽減できます。

システムバス内寸 3,400mm×4,500mm



### 本体

浴槽:FP-2016(ホワイト)  
 床:FRP(ミディアムグレー)  
 壁:ハイグレードパネル(オペラパールホワイト)  
 壁:ハイグレードパネル(ムーンシャドウ)  
 壁:ハイグレードパネル(パールホワイト)  
 エプロン:ABS(ホワイト)  
 浴槽デッキカウンター:FRP(ホワイト)  
 洗い場カウンター:人工大理石(ホワイト)

### 設備機器

|                  |              |
|------------------|--------------|
| 開き戸              | 2ハンドルデッキ浴槽水栓 |
| LEDダウンライト照明×12   | フロタ          |
| I型メッキ手すり(800)×2  | フロタフック式      |
| ミラー(400*1,000)×3 | 間仕切FIXガラス×2  |
| サーモシャワー水栓×3      | 天井換気扇×4      |
| オーバーヘッドシャワーセット   | その他設備部品      |

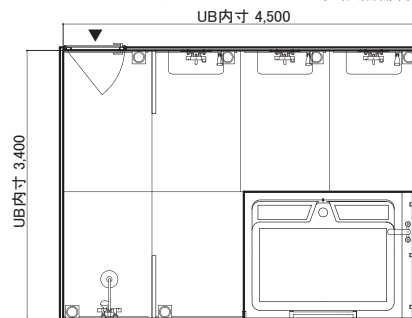

必要床下:400mm  
 ※浴槽またぎ高さ450mm、立上配管の場合

[プラン詳細はこちら▶](#)ゆとりっくす **オーダー**plan  
4

# 大型シャワールーム

洗い場が9箇所もある、大型シャワールームです。  
天井高さが2.6mと高く、洗い場上に窓が付き、開放的な空間になっています。  
脱衣室からの出入口のドア以外に、別室につながるドアも設置されています。

システムシャワー内寸 3,710mm×6,000mm



## 本体

床:FRP(ライトブラウン)  
壁(1面):ハイグレードパネル(カオルヒノキライト)  
壁(3面):スタンダードパネル(エンボスピンク)

## 設備機器

|                |                 |
|----------------|-----------------|
| 片引き戸           | スライドシャワーフック×9   |
| LED薄型照明×11     | 間仕切壁(エンボスピンク)×8 |
| 化粧棚×18         | シャワーカーテン        |
| I型手すり(800)×9   | 天井換気扇×4         |
| ミラー(400*500)×9 | その他設備部品         |
| サーモシャワー水栓×9    | ※窓枠・窓サッシは材工共別途  |

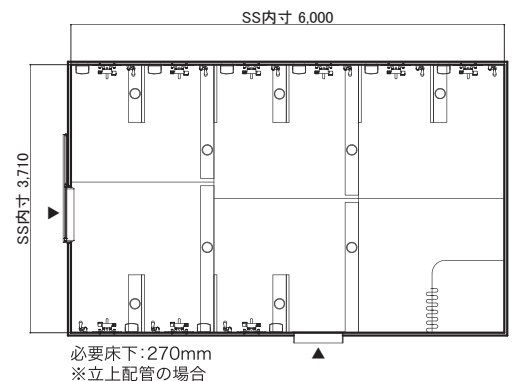

ゆとりっくす **オーダー**[プラン詳細はこちら▶](#)plan  
5

# 小型シャワールーム

2.4m×1.4mという限られたスペースですが、間仕切壁を設けることで3箇所の洗い場を設置しました。間仕切壁は隣のシャワーがかからない、プライベート空間の確保など様々な利点があります。

システムシャワー内寸 1,400mm×2,400mm



## 本体

床:FRP(ミディアムグレー)  
壁:スタンダードパネル(エンボスアイボリー)

## 設備機器

三枚引き戸(両把手)  
LED薄型照明×3  
化粧棚×3  
タオル棚×2  
シャワーカーテン×3  
サーモシャワー水栓×3  
間仕切壁(エンボスアイボリー)×2  
天井換気扇  
その他設備部品

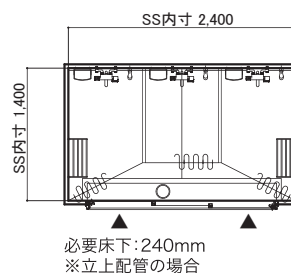

[プラン詳細はこちら▶](#)ゆとりっくす **オーダー**plan  
6

## 柱欠き・梁欠き

建築躯体の柱や梁が制約となり、一般的なシステムバスでは小さなサイズしか設置できないような場合でも、柱や梁部分だけを避けた形状にすることで、最大限の広さを確保できます。

システムバス内寸 1,300mm×1,500mm



### 本体

浴槽: PMS1000RJ (ムーンホワイトN)  
 床: FRP (ミディアムグレー)  
 壁: ハイグレードパネル (オペラパールホワイト)  
 エプロン: ABS (ホワイト)  
 浴槽デッキカウンター: FRP (ホワイト)

### 設備機器

|                 |                 |
|-----------------|-----------------|
| 折り戸             | 窓枠              |
| LED薄型照明         | 天井換気扇           |
| ミラー (400*800)   | その他設備部品         |
| 型メッキ手すり (600)×2 | ※窓サッシは<br>材工共別途 |
| タオル掛け           |                 |
| サーモ付シャワーバス水栓    |                 |

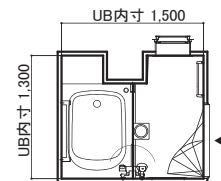

必要床下: 410mm  
 ※浴槽またぎ高さ400mm、立上配管の場合

システムバス内寸 1,800mm×1,900mm



### 本体

浴槽: 据置浴槽 (ホワイト)  
 床: FRP (ライトブラウン)  
 壁: ハイグレードパネル  
 (ミリカストリームヨコ)

### 設備機器

|                 |            |
|-----------------|------------|
| 開き戸             | ダブルフック     |
| LEDダウンライト照明×2   | シャワーバー     |
| 化粧棚             | サーモ壁付浴槽水栓  |
| ミラー (600*1,700) | その他設備部品    |
| タオル掛け           | ※換気扇は材工共別途 |

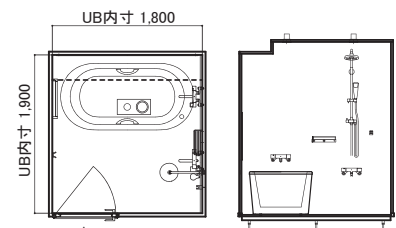

必要床下: 240mm  
 ※立上配管の場合

[プラン詳細はこちら▶](#)ゆとりっくす **オーダー****plan 7 切り欠き**

建物形状に合わせてシステムバスも切り欠くことで、デッドスペースを減らせます。直角だけでなく斜めの切り欠きにも対応可能なため、浴室をより広く確保できます。

システムバス内寸 1,600mm×1,900mm

**本体**

浴槽:FP-1280(ホワイト) 壁(4面):ハイグレードパネル(フロストホワイト)  
 床:FRP(ライトブラウン) エプロン:ABS(ホワイト)  
 壁(1面):装飾シート貼 浴槽デッキカウンター:FRP(ホワイト)  
 (エイジングウッド) 洗い場カウンター:FRP(ホワイト)

**設備機器**

|               |           |            |
|---------------|-----------|------------|
| 片引き戸          | タオル掛け     | その他設備部品    |
| LEDダウンライト照明×2 | サーモシャワー水栓 |            |
| I型メッキ手すり(800) | サーモ壁付浴槽水栓 | ※換気扇・窓サッシは |
| 楕円型ミラー        | 窓枠        | 材工共別途      |

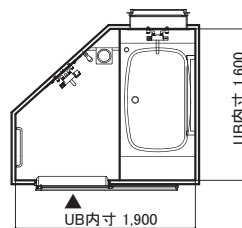

必要床下:280mm  
 ※浴槽またぎ高さ450mm、立上配管の場合

[プラン詳細はこちら▶](#)ゆとりっくす **オーダー**plan  
8

## コーナー窓

在来工法からのリフォーム物件でご要望が多いプランです。  
窓まわりのレイアウトはできるだけ活かして、システムバスでデザインを一新できます。

システムバス内寸 1,500mm×2,000mm



### 本体

浴槽:FP-1480B(ホワイト)  
床:FRP(ライトブラウン)  
壁:ハイグレードパネル(ミリカストリームヨコ)  
エプロン:なし  
浴槽デッキカウンター:FRP(ホワイト)

### 設備機器

|                 |               |            |
|-----------------|---------------|------------|
| 片引き戸            | I型手すり (800)×3 | 窓枠×2       |
| LED薄型照明×2       | スライドシャワーフック   | その他設備部品    |
| 化粧棚×4           | サーモシャワー水栓     | ※換気扇・窓サッシは |
| ミラー (400×1,000) | 一口循環金具        | 材工共別途      |

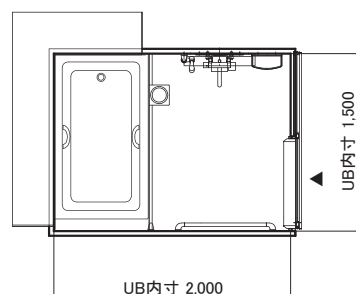

必要床下: 740mm  
※浴槽またぎ高さ71mm、立上配管の場合

[プラン詳細はこちら▶](#)ゆとりっくす **オーダー**plan  
9

## ドアをもう1つ

脱衣室のドアとは別に直接屋外からつながるドアを設けることができます。  
子供が庭で遊んで汚れたときやガーデニングを楽しんだ後などに便利です。

システムバス内寸 1,610mm×2,400mm



### 本体

浴槽：SBN-1610HPR(ホワイト)  
床：FRP(ミディアムグレー)  
壁1面：ハイグレードパネル(ミリカストリームヨコ)  
壁3面：ハイグレードパネル(カオリチークヨコ)

エプロン：ABS(ホワイト)  
洗い場カウンター：人工大理石  
(ホワイト)

### 設備機器

開き戸  
ドア枠  
※外部ドアは材工共別途  
LEDダウンライト照明×4  
ミラー (500\*1,500)  
タオル掛け

スライドフック付握りバー  
サーモ壁付浴槽水栓  
サーモシャワー水栓  
I型メッキ手すり(800)×2  
L型ステンレス手すり(600\*600)  
ランドリーパイプ×2

フロフタ  
フロフタフック  
一口循環金具  
その他設備部品  
※換気扇は  
材工共別途

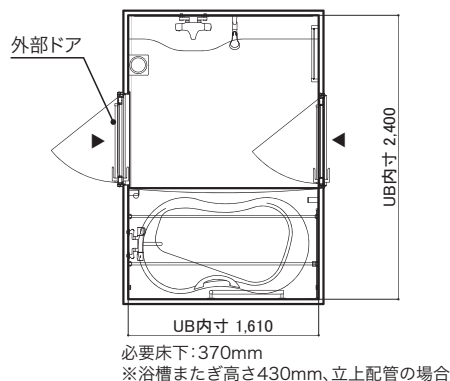

[プラン詳細はこちら▶](#)ゆとりっくす **オーダー**plan  
10

# 天窗付き傾斜天井

リフォームの現場で既存の天窗を活かしてシステムバスを設置しました。  
大きな天窗は昼間は自然光で優しく照らしてくれます。  
建築構造に合わせて天井を傾斜させることで最大限に広さを確保できます。

システムバス内寸 1,700mm×2,710mm



## 本体

浴槽：NND-1300U(キャッスルホワイト)<sup>※1</sup>  
床：FRP(ライトブラウン)  
壁(1面)：ハイグレードパネル(FYA-649)  
壁(3面)：ハイグレードパネル(パールベージュ)<sup>※2</sup>  
エプロン：FRP(ホワイト)  
浴槽デッキカウンター：FRP(ホワイト)  
洗い場カウンター：FRP(ホワイト)

## 設備機器

|                         |                |
|-------------------------|----------------|
| 片引き戸                    | 化粧棚×3          |
| LED角型照明×2 <sup>※3</sup> | タオル掛け          |
| I型メッキ手すり(600)           | ランドリーパイプ×2     |
| I型メッキ手すり(800)           | 壁付乾燥暖房換気扇      |
| I型メッキ手すり(1,000)         | 一口循環金具         |
| ミラー(400*1,000)          | その他設備部材        |
| シャワーバーセット               | ※窓枠・窓サッシは材工共別途 |

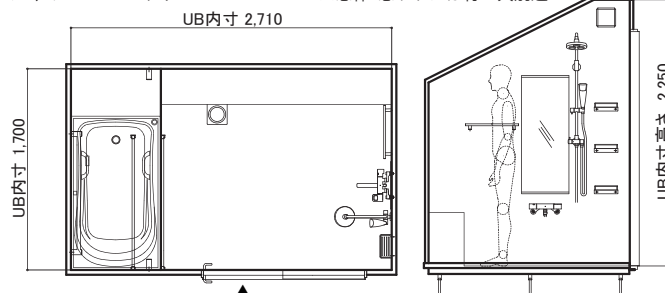

必要床下：240mm  
※浴槽またぎ高さ530mm、立上配管の場合

※1：浴槽、※2：パールベージュ、※3：LED角型照明は廃番のため、後継品をご案内します。  
※掲載の商品は予告なく仕様を変更する場合があります。※ご利用のモニター環境により、実際の色味と異なって見える場合があります。

# 仕上材・設備部品

## 壁

### スタンダードパネル

不燃認定品

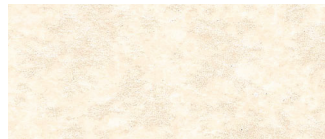

エンボスアイボリー DKE-48 ◆



エンボスピンク DKE-49 ◆

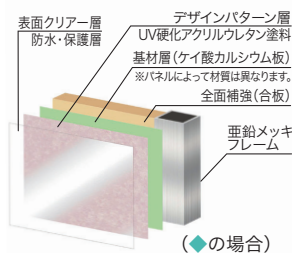

(◆の場合)

◆…材質:無機質化粧板複合パネル  
他…材質:メラミン樹脂パネル(不燃材)

### ハイグレードパネル

不燃認定品



カオリチークヨコ FYB-2680-ZMN



カオルヒノキライト FYA-2070-ZGN

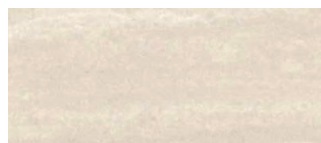

ミリカストリームヨコ FYA-1776-ZMN

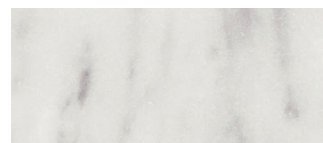

オーロラマーブル FYB-802-ZMN

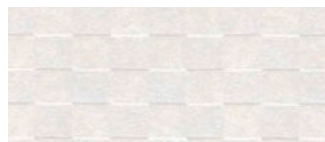

オペラパールホワイト DKOP-101 ◆



クリスタルガーデン DKP-102 ◆

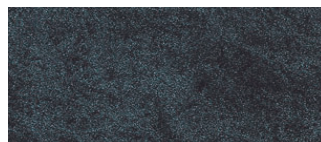

ムーンシャドウ FS-118 ◆

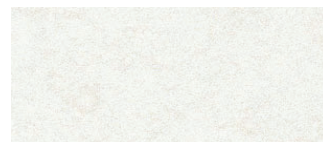

フロストホワイト DKP-111 ◆

## 床

### FRP

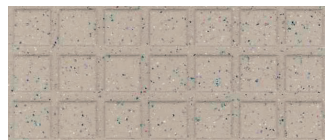

ライトブラウン

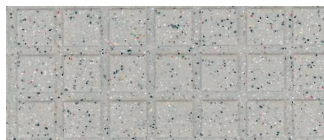

ミディアムグレー

### シート貼り仕上げ



アイボリー BNA2101



ピンク BNA2102



ベージュ BNA2103

オプションでキャスター走行性やクッション性に優れたシートを貼り付けできます。

## 天井

### フラットパネル

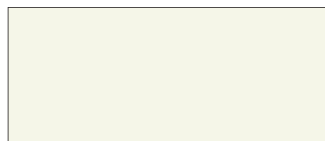

オフホワイト

# ドア・FIX窓

## 三枚引き戸



### グレーチング併設

#### ■カラー



シルキーホワイト

最大有効開口1,217mm  
特注対応可 W1,100~2,050mm  
H1,550~2,087mm  
●有効開口(mm) = (2W-448)/3

#### 品番

両引き戸 UYKS-(W寸法)-(H寸法)S

片引き戸 UYKS-(W寸法)-(H寸法)L/R

## 片引き戸

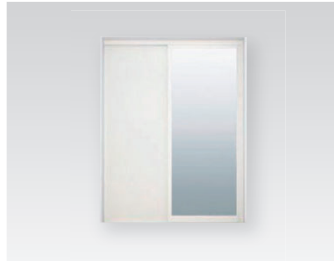

### 4mm段差スロープ付W800

#### ■カラー



Sホワイト (WM)



シルバー (S1)



ブラック (K)

有効開口665mm サイズ:W800mm、H2,006mm

#### 品番

SDY-8002006L/R

浴室側

## 二枚引き戸



### 4mm段差スロープ付W1,000

#### ■カラー



ホワイト (W)



シルバー (S1)



ブラック (K)

有効開口865mm サイズ:W1,000mm、H2,006mm  
※W800サイズ、有効開口665mmタイプもございます。

#### 品番

SDY-10002006L/R

浴室側

## 折戸

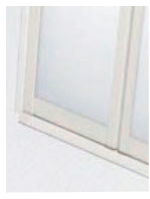

3mm段差スロープ部 (浴室側)

### 3mm段差スロープ付 W800

#### ■カラー



Sホワイト (WM)



シルバー (S1)



ブラック (K)

有効開口650mm サイズ:W800mm、H2,006mm

#### 品番

VDY-8002006L/R

## 開き戸



### 3mm段差スロープ付 W800

#### ■カラー



Sホワイト (WM)



シルバー (S1)



ブラック (K)

有効開口683mm サイズ:W800mm、H2,006mm

#### 品番

UDY-8002006L/R

## 開き戸



枠:アルミ製(マットシルバー/マットブラック)  
面材:透明強化ガラス(透明飛散防止フィルム貼)  
ハンドル:ガラス取付L型取手(鏡面仕上)  
※写真色:マットシルバー  
※サイズ特注可

サイズ:W800×H2,000

#### 品番

RDX20-8002000UR,L/MV,MB

## オーダーメイドタイプ



サイズ・形状・仕上を自由に設定できます。

枠:ステンレス製



鏡面仕上



ヘアライン仕上

面材:強化ガラス(飛散防止フィルム貼)  
クリア/フロストガラス調

写真:腰上FIX付テンパドア  
(枠:鏡面仕上、面材:クリア)

## 浴槽

...対応可

...対応不可

## 1200サイズ

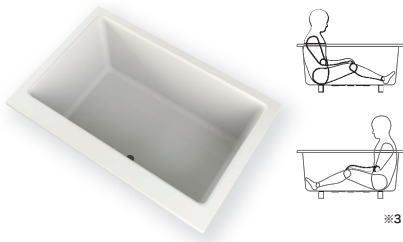

|                     |                        |
|---------------------|------------------------|
| 腰掛ステップ              | 品番: <b>FP-1280W</b>    |
| アームレスト              | 外寸: 1,197×797×540mm    |
| 底面ノンスリップ加工          | 深さ: 450mm              |
| 片側幅広フランジ            | 重量: 25kg               |
| ハーグリップ取付対応          | 満水量: 260L              |
| リフト対応 <sup>※2</sup> | カラー: ホワイト              |
|                     | <a href="#">詳細はこちら</a> |



|                     |                        |
|---------------------|------------------------|
| 腰掛ステップ              | 品番: <b>FP-1280</b>     |
| アームレスト(片側)          | 外寸: 1,197×797×540mm    |
| 底面ノンスリップ加工          | 深さ: 450mm              |
| 片側幅広フランジ            | 重量: 24kg               |
| ハーグリップ取付対応          | 満水量: 240L              |
| リフト対応 <sup>※2</sup> | カラー: ホワイト              |
|                     | <a href="#">詳細はこちら</a> |



|                     |                        |
|---------------------|------------------------|
| 腰掛ステップ              | 品番: <b>FP-1280Y</b>    |
| アームレスト(両側)          | 外寸: 1,197×796×540mm    |
| 底面ノンスリップ加工          | 深さ: 450mm              |
| 片側幅広フランジ            | 重量: 23kg               |
| ハーグリップ取付対応          | 満水量: 230L              |
| リフト対応 <sup>※2</sup> | カラー: ホワイト              |
|                     | <a href="#">詳細はこちら</a> |

## 1400サイズ



|                     |
|---------------------|
| 腰掛ステップ              |
| アームレスト              |
| 底面ノンスリップ加工          |
| 片側幅広フランジ            |
| ハーグリップ取付対応          |
| リフト対応 <sup>※2</sup> |

|                        |
|------------------------|
| 品番: <b>FP-1480W</b>    |
| 外寸: 1,400×799×540mm    |
| 深さ: 445mm              |
| 重量: 32kg               |
| 満水量: 310L              |
| カラー: ホワイト              |
| <a href="#">詳細はこちら</a> |



|                     |
|---------------------|
| 腰掛ステップ              |
| アームレスト              |
| 底面ノンスリップ加工          |
| 片側幅広フランジ            |
| ハーグリップ取付対応          |
| リフト対応 <sup>※2</sup> |

|                        |
|------------------------|
| 品番: <b>FP-1480</b>     |
| 外寸: 1,397×797×580mm    |
| 深さ: 500mm              |
| 重量: 34kg               |
| 満水量: 350L              |
| カラー: ホワイト              |
| <a href="#">詳細はこちら</a> |



|                     |
|---------------------|
| 腰掛ステップ              |
| アームレスト(両側)          |
| 底面ノンスリップ加工          |
| 片側幅広フランジ            |
| ハーグリップ取付対応          |
| リフト対応 <sup>※2</sup> |

|                        |
|------------------------|
| 品番: <b>FP-1476</b>     |
| 外寸: 1,391×743×520mm    |
| 深さ: 450mm              |
| 重量: 30kg               |
| 満水量: 300L              |
| カラー: ホワイト              |
| <a href="#">詳細はこちら</a> |



|                     |
|---------------------|
| 腰掛ステップ              |
| アームレスト(両側)          |
| 底面ノンスリップ加工          |
| 片側幅広フランジ            |
| ハーグリップ取付対応          |
| リフト対応 <sup>※2</sup> |

|                        |
|------------------------|
| 品番: <b>FP-1482</b>     |
| 外寸: 1,391×794×595mm    |
| 深さ: 525mm              |
| 重量: 32kg               |
| 満水量: 310L              |
| カラー: ホワイト              |
| <a href="#">詳細はこちら</a> |

※24時間風呂には対応できません。※掲載の商品は予告なく仕様を変更する場合があります。※ご利用のモニター環境により、実際の色味と異なって見える場合があります。

※1: (株) いうら LTA-100、LTF-100、LTC-100、LS-310、LS-500。浴槽によって取付可能なレールは異なりますので、各浴槽ページをご確認ください。

(設置する場合は浴槽またぎ高さは380~440または450mm) その他のリフトでも対応可能な場合があります。詳しくはお問合せください。(設置の際は材工共別途となります。)

※2: リフト利用時はハーグリップとの併用はお控えください。 ※3: シルエットは身長165cmの人物を想定しています。 ※4: シルエットは身長158cmの人物を想定しています。

## 浴槽

...対応可

...対応不可

1600サイズ

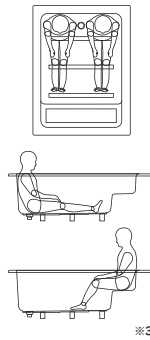

腰掛ステップ

アームレスト

底面ノンスリップ加工

片側幅広フランチ

バークリップ取付対応

リフト対応※2

品番: **FP-1612**

外寸: 1,599×1,198×600mm

深さ: 500mm

重量: 60kg

満水量: 620L

カラー: ホワイト

詳細はこちら ▶

2000サイズ

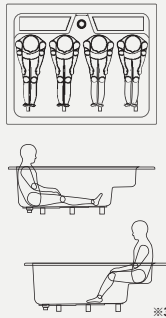

腰掛ステップ

アームレスト

底面ノンスリップ加工

片側幅広フランチ

バークリップ取付対応

リフト対応※2

品番: **FP-2016**

外寸: 1,996×1,598×600mm

深さ: 500mm

重量: 80kg

満水量: 1,130L

カラー: ホワイト

詳細はこちら ▶

2800サイズ

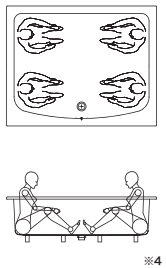

腰掛ステップ

アームレスト

底面ノンスリップ加工

片側幅広フランチ

バークリップ取付対応

リフト対応※2

品番: **FP-2016N**

外寸: 1,995×1,598×600mm

深さ: 500mm

重量: 80kg

満水量: 1,200L

カラー: ホワイト

詳細はこちら ▶

特注サイズ



腰掛ステップ

アームレスト

底面ノンスリップ加工

片側幅広フランチ

バークリップ取付対応

リフト対応※2

品番: **GFP-2816**

外寸: 2,795×1,598×600mm

深さ: 500mm

重量: 105kg

満水量: 1,750L

カラー: ホワイト

詳細はこちら ▶

## 特注FRP浴槽

オーダーメイドの浴槽を1台から製作できます。

カラー: ホワイト(標準色)

※特殊色も可能。

最大製作サイズ(目安)  
W2,200×L5,000×H700

詳細はこちら ▶

※24時間風呂には対応できません。※掲載の商品は予告なく仕様を変更する場合があります。※ご利用のモニター環境により、実際の色味と異なって見える場合があります。

※1: (株) いうら LTA-100、LTF-100、LTC-100、LS-310、LS-500。浴槽によって取付可能なレールは異なりますので、各浴槽ページをご確認ください。

(設置する場合は浴槽またぎ高さは380~440または450mm) その他のリフトでも対応可能な場合があります。詳しくはお問合せください。(設置の際は材工共別途となります。)

※2: リフト利用時はバークリップとの併用はお控えください。 ※3: シルエットは身長165cmの人物を想定しています。 ※4: シルエットは身長158cmの人物を想定しています。

## 浴槽付属品

### ■ バーグリップ



浴槽内での姿勢を安定させ、浴槽への出入りをサポートします。

品番

浴槽品番末にB

※FP1280は左右セットの取り付けはできません。

### ■ ポップアップ排水栓

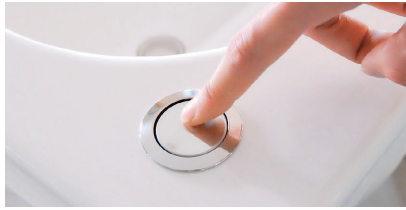

浴槽の貯排水が指一本でできる、とても便利な機能です。

品番

FLP1/2-L/R/WL/WR

### ■ 循環金具



一口循環接続金具(L型)

品番

M415-116

### ■ 風呂フタ ※表に示す板フタの厚みは縁の厚みを示しています。

#### 1,200×800サイズ (FP-1280、FP-1280W、FP-1280Y対応)

| 仕様         | 品番      | 外寸(厚み/枚)         | 割数 |
|------------|---------|------------------|----|
| 板フタ(断熱タイプ) | FB-123D | 780×1,180 (24mm) | 2  |
| 巻フタ        | FB-123M | 800×1,190        | -  |

※本体の板厚は「板フタ(断熱タイプ)」が21.5mm、「板フタ」が4.3mmです。

#### 1,400×800サイズ (FP-1480、FP-1480W、FP-1482対応)

| 仕様         | 品番      | 外寸(厚み/枚)         | 割数 |
|------------|---------|------------------|----|
| 板フタ(断熱タイプ) | FB-141D | 780×1,359 (24mm) | 3  |
| 巻フタ        | FB-141M | 800×1,385        | -  |

※本体の板厚は「板フタ(断熱タイプ)」が21.5mm、「板フタ」が4.3mmです。

#### 1,400×750サイズ (FP-1476対応)

| 仕様         | 品番      | 外寸(厚み/枚)         | 割数 |
|------------|---------|------------------|----|
| 板フタ(断熱タイプ) | FB-143D | 730×1,359 (24mm) | 3  |
| 巻フタ        | FB-143M | 750×1,385        | -  |

※本体の板厚は「板フタ(断熱タイプ)」が21.5mm、「板フタ」が4.3mmです。

#### 1,600×1,200サイズ (FP-1612対応)

| 仕様  | 品番     | 外寸(厚み/枚)           | 割数 | 重量    |
|-----|--------|--------------------|----|-------|
| 板フタ | FB-164 | 1,200×1,600 (19mm) | 3  | 7.5kg |

※本体の板厚は11mmです。

#### 2,000×1,600サイズ (FP-2016、FP-2016N対応)

| 仕様  | 品番     | 外寸(厚み/枚)           | 割数 | 重量     |
|-----|--------|--------------------|----|--------|
| 板フタ | FB-201 | 1,600×2,000 (19mm) | 4  | 12.4kg |

※本体の板厚は11mmです。

#### 2,800×1,600サイズ (GFP-2816対応)

| 仕様  | 品番     | 外寸(厚み/枚)           | 割数 | 重量     |
|-----|--------|--------------------|----|--------|
| 板フタ | FB-281 | 1,580×2,760 (19mm) | 6  | 16.8kg |

※本体の板厚は11mmです。

板フタ(断熱タイプ)

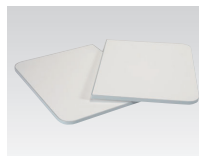

板フタ

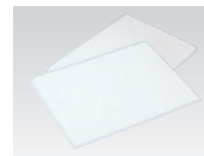

巻フタ



## FRP 特注浴槽

ダイワ化成では現場に合わせた大型の特注浴槽も製作しております。  
1台から製作できます。お気軽にご相談ください。

### サイズ

#### 最大製作サイズ(目安)

→W2,200×L5,000×H700(槽内深さ)

※単位:mm

※最大サイズは運送トラックによります。

上記のサイズは4tトラックワイド車で運送時の最大サイズです。



### 底面仕上げ



ノンスリップ加工(格子柄)  
※滑り止めの効果があります。

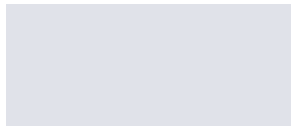

平滑仕上げ

### 形状

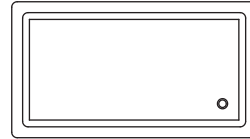

四角

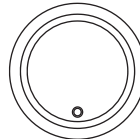

円形

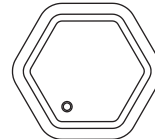

多角形

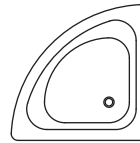

扇型

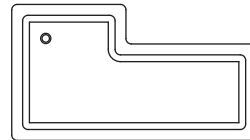

L型

### ステップ

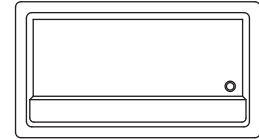

浴槽長辺側

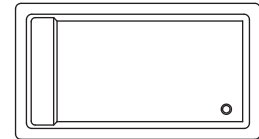

浴槽短辺側

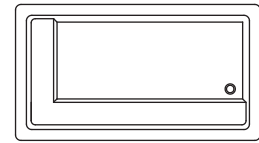

2方向

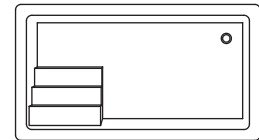

階段

### 納入事例

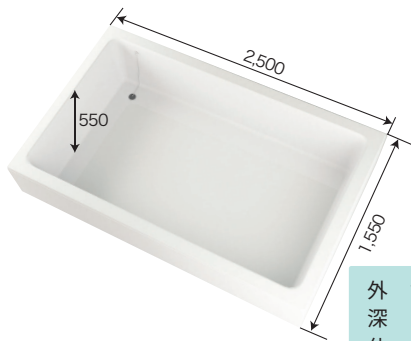

外 寸：2,500×1,550  
深 さ：550  
仕 様：ステップなし



外 寸：4,300×2,050  
深 さ：500  
仕 様：ステップあり



外 寸：1,620×1,220  
深 さ：400  
仕 様：ステップあり 浅型



外 寸：3,000×1,800  
深 さ：550  
仕 様：ステップあり



ステンレス浴槽も  
製作可能です。

詳しくはお問合せください。

## 設備部品

### 水栓

#### ■ 浴槽水栓

断熱カバー付

#### サーモ浴槽混合栓

吐水口長さ190mm

品番

UK1814-13

※吐水口長さは変更が可能です。  
価格については別途お問合せください。



希望の湯量目盛りにセットするだけで、自動的にお湯が止まる便利な機能を備えた水栓です。

#### 定量止水式 壁付 サーモスタット水栓

吐水口長さ170mm

品番

TMF47ARRA

|         |                           |
|---------|---------------------------|
| 計量範囲(L) | 50~300                    |
| 吐水精度    | 設定量の±20%                  |
| 湯水圧力範囲  | 0.05Mpa(流動圧)~0.75Mpa(静止圧) |



※システムバス専用部品の為、  
単品でのご注文不可。

#### 壁付 2ハンドル混合水栓

吐水口長さ170mm、呼び径20mm

品番

TMH20-2A20

※システムバス専用部品の為、  
単品でのご注文不可。



#### 2ハンドルデッキ 浴槽水栓

吐水口長さ230mm

品番

BF-7093C

※システムバス専用部品の為、  
単品でのご注文不可。



#### ■ 洗い場水栓

樹脂製シャワーホース(メタル調)

スイッチシャワー

断熱カバー付

#### サーモシャワー混合栓 シャワーホース 長さ2m

吐水口長さ80mm

品番

USK181CT5-S-13-SA

※スイッチシャワーは吐水・止水の切替が手元で操作できます。  
※シャワーホース長さは変更が可能です。価格については別途お問合せください。



#### ■ 単水栓

#### 送り座付吐水口 回転形横水栓(水用)

品番

LF-7RE-13-U

※システムバス専用部品の為、  
単品でのご注文不可。



## 設備部品

### ミラー・化粧棚・洗面器台・タオル掛け・タオル棚

#### ■ ミラー

製品寸法400×500

品番

UTM-400\*500

製品寸法400×1,000

品番

UTM-400\*1000



#### ■ 洗面器台

製品寸法400×250

品番

LUD-4025

在来工法用(アプセットタッピング・座金付属)

品番

LUD-4025ZS

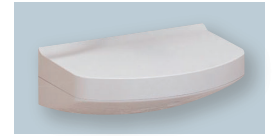

#### ■ ニッチ棚

壁からの出代を抑え、間違っって掴むことによる破損や思わぬ事故を低減します。大容量のボトルも収納できます。



ホワイト ブラック

製品寸法W240×H600mm

色

品番

ホワイト

UNT-2460-W

ブラック

UNT-2460-B

※システムバス専用部品の為、  
単品でのご注文不可。



#### ■ アクリル化粧棚

製品寸法W180×129

棚板:AS樹脂 パー:ABS樹脂

品番

UR726CC



#### ■ 化粧棚



製品寸法W200×100

材質:ステンレス

品番

UR9101-200



製品寸法380×103

棚板:アクリル樹脂

品番

UR1077-380



製品寸法233×122

枠:ステンレス 内箱:樹脂

品番

URL233D

#### ■ タオル掛け

タオル掛け L400

製品寸法400×60

品番

UR1623-S

タオル掛け L600

製品寸法600×60

品番

UR1623-S600



#### ■ タオル棚

製品寸法400×200

品番

UR725-400



## 設備部品

### 手すり

#### ■ どこでも手すり φ32

樹脂被膜タイプ



ホワイト



ブラウン

#### U型手すり

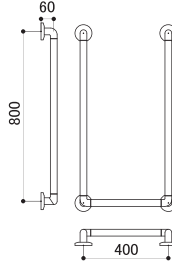

400×800

| 色    | 品番             |
|------|----------------|
| ホワイト | UBR-U800*400   |
| ブラウン | UBR-U800*400-B |

#### I型手すり

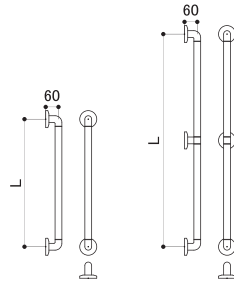

2箇所支持

2箇所支持

3箇所支持

| 2箇所支持 | 長さ(L)  | 色           | 品番          |
|-------|--------|-------------|-------------|
|       | L400   | ホワイト        | UBR-I400    |
|       | ブラウン   | UBR-I400-B  |             |
| L600  | ホワイト   | UBR-I600    |             |
|       | ブラウン   | UBR-I600-B  |             |
| L800  | ホワイト   | UBR-I800    |             |
|       | ブラウン   | UBR-I800-B  |             |
| 3箇所支持 | 長さ(L)  | 色           | 品番          |
|       | L1,000 | ホワイト        | UBR-I1000   |
|       |        | ブラウン        | UBR-I1000-B |
|       | L1,200 | ホワイト        | UBR-I1200   |
|       | ブラウン   | UBR-I1200-B |             |

#### L型手すり

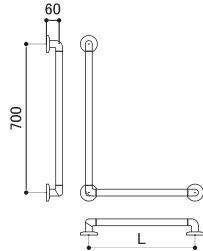

| 長さ(L) | 色    | 品番             |
|-------|------|----------------|
| L500  | ホワイト | UBR-L700*500   |
|       | ブラウン | UBR-L700*500-B |
| L600  | ホワイト | UBR-L700*600   |
|       | ブラウン | UBR-L700*600-B |

#### 特注手すり 部品を組み合わせて自由にレイアウト可能です。

- ※浴室コーナー部連続の場合、色はホワイトのみです。
- ※システムバス専用部品の為、単品でのご注文不可。
- ※サイズや仕様により価格が異なります。お問合せください。

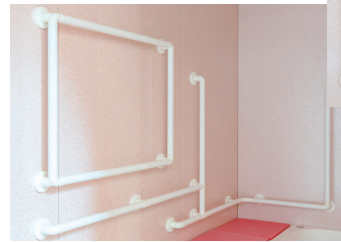

#### ■ スライドシャワーフック



※システムバス専用部品の為、単品でのご注文不可。

※写真はLタイプです。

| 品番           |
|--------------|
| UR29L/R-32-X |

#### ■ 洗い場用手すり φ34

樹脂被覆タイプ

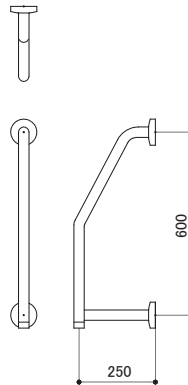
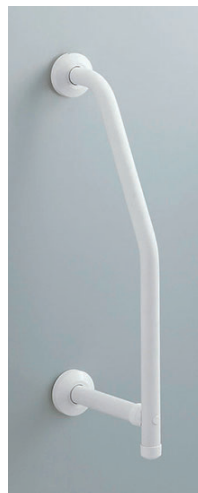

※システムバス専用部品の為、単品でのご注文不可。

600×250

| 品番             |
|----------------|
| KF-913AE60J/WA |

#### ■ 可動式手すり (跳ね上げタイプ) φ32

アルミ焼付け塗装タイプ

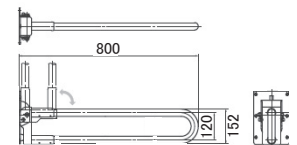

800×152

| 品番     |
|--------|
| CFA-1A |

## 設備部品

### 照明

※当社では長寿命・低消費電力のLED照明を推奨しています。  
※システムバス専用部品の為、単品でのご注文不可。

LED素子式

電球色



#### LED薄型照明

消費電力:11.9W

品番

MA44S

※LED交換不可

電球60W形相当 電球色

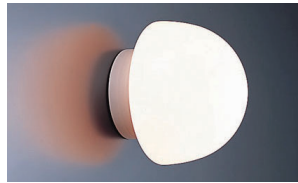

#### LED丸型照明

カバー:ポリカーボネート樹脂、消費電力:7.6W

品番

LSSECX52-CX

電球60W形相当 電球色



#### LEDダウンライト照明

カバー:ポリカーボネート樹脂、消費電力:7.6W

品番

LS70343-DL

### 換気扇

※システムバス専用部品の為、単品でのご注文不可。

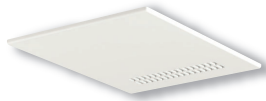

#### 乾燥暖房換気扇AC200V

品番

V-241BZ5

※コントロールスイッチP-141SWs(別売)が必要です。

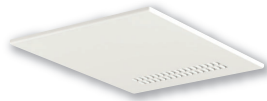

#### 乾燥暖房換気扇AC100V

品番

V-141BZ5

※コントロールスイッチP-141SWs(別売)が必要です。



#### 天井換気扇

品番

VD-15ZLC14-S

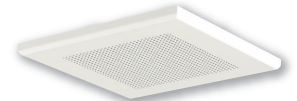
風量 180/180 m<sup>3</sup>/h  
※風量:開放風量。電源周波数50Hz/60Hz時。

#### 天井換気扇

品番

VD-10ZLC14-S

風量 90/95 m<sup>3</sup>/h  
※風量:開放風量。電源周波数50Hz/60Hz時。

### 移乗台

※オーダーメイド 介護ゆとりくす専用品です。  
規格サイズ ゆとりけあベーシック・ゆとりけあPROVEセット品の移乗台とはサイズが異なります。



※写真はブルーです。

■カラー



ホワイト(W) ピンク(P) グリーン(G) ブルー(B)

800×400×H400

品番

UIJ800\*400\*H400-W/P/G/B

※特注サイズ可。サイズ・金額はお問合せください。

### ランドリーパイプ



※システムバス専用部品の為、  
単品でのご注文不可。

パイプ長さ

2,000mm

品番

URP-22-2000

※特注サイズ可。サイズ・金額はお問合せください。

### フリー窓枠／フリードア枠



■カラー



ホワイト(W)

#### フリー窓枠

| 枠仕上内々サイズ           | 品番       |
|--------------------|----------|
| W1,700×H1,429×D290 | 1715-300 |
| W1,700×H1,429×D390 | 1715-400 |

#### フリードア枠

| 枠仕上内々サイズ           | 品番       |
|--------------------|----------|
| W1,045×H2,029×D290 | 2100-300 |

※システムバス専用  
部品の為、  
単品でのご注文不可。

## システムバス

## Q&amp;A

## 商品について

**Q** ゆとりっくす、D-style、介護ゆとりっくす、ゆとりけあの違いは何ですか？

**A** ゆとりっくす、D-style、介護ゆとりっくすはオーダーメイドです。ゆとりけあは規格サイズです。オーダーメイドシステムバスは1cm単位でサイズやレイアウトを自由に設定できます。詳しくはP5～をご覧ください。ゆとりけあは2020や2024など決まったサイズやレイアウトからお選び頂きます。詳しくは「介護・自立支援システムバスカタログ」をご覧ください。

**Q** 床下の高さがあまり取れないのですが、最低どれくらいの寸法があれば設置できますか？

**A** サイズやレイアウト、配管の取だし方法や取だし方向によって必要な床下寸法が変わってきます。目安として全機種最低260mm以上は必要となります。ただし、介護入浴機器（機械浴槽）を設置する場合は最低350mm以上確保してください。詳細についてはお問合せください。階上に設置する場合は配管を下階にそのまま落とし込む縦引き配管の場合は標準より下げることができます。建築躯体のコア穴工事と埋め戻し工事は建築工事となります。

**Q** 見積の依頼方法を教えてください。

**A** ゆとりっくすは、オーダーメイドシステムバスなのでサイズ・レイアウトによって仕様が大きく異なります。御見積依頼は電話でお問合せください。HPやFAXでもお問合せ頂けます。その際は現場状況（サイズ・レイアウト・物件名・住所など）やご要望など分かっている情報と、連絡先をご記入の上、弊社までお送りください。確認後、担当者から折り返しご連絡いたします。

**Q** 商品だけを購入できますか？

**A** 施工完了まで含めた品質管理を行っていますので、商品だけのご購入はお断りしています。

**Q** 設置場所が3方壁に囲まれています。設置できますか？

**A** 壁パネルを浴室側から組み立てることができますので、問題ありません。ただし、床など大きな部材の搬入経路の確保が必要です。

**Q** 手すりを後付けで取り付けたいのですができますか？

**A** 壁は全面補強を標準仕様としているため、後付けが可能です。壁パネルの継ぎ目やパネルフレームの周囲にはお取り付けできませんので、後付けを検討される場合はお問合せください。

**Q** 満水状態での入浴は可能ですか？

**A** 浴槽の湯量が満水状態のまま入浴されますと、ドアが閉まった状態でも浴槽からあふれた水が脱衣室へ漏れる可能性があります。浴槽の湯量は浴槽上部から8cm以上下げた水位でご入浴ください。浴槽上面-8cmでお湯をはった場合、満水時より、FP-1280Wで約50L、FP-1480Wで約60L、湯量は少なくなります。

**Q** 柱や梁などの出っ張りに対応できますか？

**A** 対応可能です。建物形状や現場状況によって制限される可能性がありますのでご相談ください。

**Q** 天井・壁・床の材質は何ですか？

**A** **天井**・アルミ複合パネル(ホワイト系色)  
\*装飾シート貼りなど、特注対応も可能  
**壁**・無機質化粧板複合パネル  
表面はUV加工や鏡面加工、フロスト加工  
・メラミン樹脂パネル(不燃材)  
\*各材質のパネルは、P19をご確認ください。  
\*装飾シート、タイル、石材、羽目板などの貼り付けも可能  
**床**・FRP(ガラス繊維強化プラスチック)  
\*シート、タイル、石材などの貼り付けも可能  
(FRPの上に貼り付け)

## 施工・納期について

**Q** 工事の範囲を教えてください。

**A** 工事内容は製品の搬入・据付・内部器具取付け・仕上げになります。据付基礎・設備配管・換気扇ダクト・電気・外装工事は別途になります。

**Q** 納期はどれくらいかかりますか？

**A** オーダーメイドシステムバス（D-style、ゆとりっくす、介護ゆとりっくす）は、仕様決定後、ご発注を頂いてから約2～3ヶ月です。特殊な仕様によっては更に納期がかかる場合もあります。台数がまとまっている場合は別途お打合せとなります。

## メンテナンスについて

**Q** 日頃のお手入れ方法を教えてください。

**A** **カビを予防するために**  
入浴後はしっかり換気してください。

**浴槽**

汚れが付いたまま乾燥すると汚れが取れにくくなります。お湯を抜くときに浴槽の掃除もしてください。掃除をする際は、中性洗剤を柔らかいスポンジまたは布に付けて洗い流してください。追い焚きができる浴槽をご使用の場合は、週に一度は中性洗剤でお手入れしてください。(酸性・アルカリ性洗剤は使用不可。つけ置き洗剤・漂白剤も使用不可。)

**壁・天井・ドア**

週に一度は中性洗剤を柔らかいスポンジまたは布に付けて洗い流してください。(酸性・アルカリ性洗剤は使用不可。つけ置き洗剤・漂白剤も使用不可。)

**床・エプロン・カウンター・移乗台**

湯垢、石鹸カスなどは乾燥すると落ちにくくなります。入浴後その日のうちに柔らかいスポンジまたは布で軽く洗い流してください。

**排水トラップ**

トラップ上のヘアキャッチャーに毛髪やゴミが詰まると排水能力が低下し、不衛生になり、床面に水があふれたり漏水の原因にもなります。いつも清潔にしてください。

**器具類**

水栓金具、タオル掛け、手すりなどの金属部品は、週に一度乾いた柔らかい布で拭いてください。メッキ部分は時々金属磨き材などをしみ込ませた布で拭くと、美しい光沢を保つことができます。







**収納棚**

樹脂製のもので多く、汚れが付着しやすいので、中性洗剤を柔らかいスポンジまたは布に付けて洗い流してください。

※ 詳しくは「[介護・自立支援システムバスカタログ](#)」をご覧ください。HPやFAXでもお問合せ頂けます。

# ご案内

ダイワ化成では、「ゆとりっくす」以外にも、さまざまなシリーズのシステムバスをご用意しています。オーダーメイドによる唯一無二のシステムバスや、介護に特化したタイプも取り揃えています。

| オーダーメイド   |   |   | 規格サイズ  |   |   |
|---|---|---|--|---|---|
| <b>D-style</b>  | <b>ゆとりっくす</b><br>Order made system bath Yutorix                                   | <b>介護ゆとりっくす</b>   | 介護システムバス<br><b>ゆとりけあ</b><br>ベーシック  | 介護システムバス<br><b>ゆとりけあ</b><br>PROVE   | 介護システムバス<br><b>ゆとりけあ</b><br>3000X   |
| ホテル・住宅  | 共同浴室・住宅   | ホテル・住宅・施設/病院  | 施設/病院・住宅   |   |   |
|  |  |  |  |  |  |
| 高級タイプ   |   | 介護入浴機器 (機械浴槽) 対応  |  |   |   |
|   |   | 大型入浴機器対応  |  | 重度化対応<br>用途変更タイプ  | 大型入浴機器対応  |
|   |   | リフト対応   |  |   |   |
|   | 共同浴 (大型浴槽) 対応   |   |  |   |   |

## 営業本部 (九州・中国・四国地方)

〒810-0012  
福岡県福岡市中央区白金1-13-1  
(TEL) **092-521-1800**  
**0120-1800-73**  
(FAX) **092-521-0662**

## 大阪営業所 (中部・近畿地方)

〒533-0033  
大阪府大阪市東淀川区東中島1-14-1  
(TEL) **06-6323-6761**  
(FAX) **06-6323-6743**

## 東京営業所 (関東地方以北)

〒103-0001 東京都中央区日本橋小伝馬町  
15-19ルミナスビル6F  
(TEL) **03-5642-6353**  
(FAX) **03-5642-6354**

## 太宰府工場

〒818-0114  
福岡県太宰府市北谷夕内1123

アフターメンテナンス窓口/  
ダイワ化成サービス株式会社

〒818-0114 福岡県太宰府市北谷夕内1123  
(TEL) **092-921-7770**  
(FAX) **092-921-7771**